

CH115

Termostato ambiente a batterie, 3 temperature

Termostato elettronico a microprocessore, per il comando di impianti di riscaldamento e di condizionamento. Il modello CH115-16 ha la possibilità di collegamento a una sonda secondaria per la temperatura di minima T/min e temperatura di massima T/max

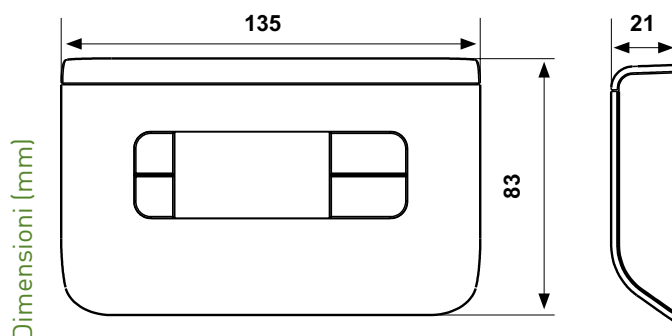

		Scala di regolazione temperatura °C	Differenziale K	Temperatura ammissibile corpo °C	Alimentazione	Portata contatti	Grado di protezione
CH115	<input type="checkbox"/>	2 ÷ 40	± 0,5	- 10 ÷ 50	2 batterie AA	5(3)A 250V~	IP20
CH115-16	<input type="checkbox"/>	2 ÷ 40	± 0,5	- 10 ÷ 50	2 batterie AA	16(4)A 250V~	IP20

* I valori del differenziale sono riferiti ad un gradiente termico di 4K/h

- CH115 BIANCO
- CH116 SILVER
- CH117 ANTRACITE
- CH115-16 BIANCO



CARATTERISTICHE ELETTRICHE

Alimentazione con 2 batterie AA da 1,5V alcaline lunga durata.
Microdisconnessione 1B.
Contatto in commutazione libero da tensione.

CH115

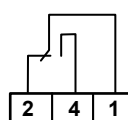

CH115-16

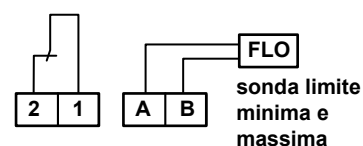

NORMATIVE E OMOLOGAZIONI

Conforme norme EN 60730-2-9.

INSTALLAZIONE

Montaggio a parete, su scatola incasso 3 moduli (503) o su scatola tonda interasse 60 mm.

Viene fornito con uno zoccolo adatto per il montaggio su scatole da incasso rettangolari (503) tonde o a parete.

Collegamento all'utilizzatore con due fili.

Nessuna modifica all'impianto esistente.

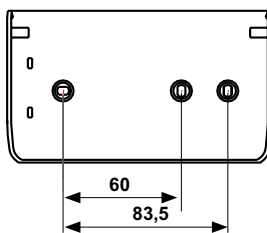

FUNZIONAMENTO

All'aumento della temperatura: apre 1-2.

3 Modi di funzionamento:

- COMFORT
- ECONOMY
- OFF

Modi di funzionamento COMFORT ed ECONOMY selezionabili attraverso il tasto 

OFF utilizzabile come modo di funzionamento "antigelo" oppure per spegnere totalmente l'impianto (OFF).

Modi di funzionamento OFF selezionabile attraverso il tasto 



3 temperature impostabili:

- COMFORT
- ECONOMY
- OFF

COMFORT gestisce l'impianto sulla temperatura di comfort impostabile da 2°C a 40°C.

ECONOMY gestisce l'impianto sulla temperatura di risparmio impostabile da 2°C a 40°C.

OFF temperatura impostabile in modo "regolazione" da 0 a 7°C per garantire la funzione antigelo.

Gestione ESTATE-INVERNO attraverso la pressione simultanea dei tasti  

CH115-16 ha la possibilità di collegare una sonda limite per la temperatura di minima T/min e temperatura di massima T/max.

CARATTERISTICHE

Ampio display con icone grafiche abbinata ai tasti frontali per la scelta del modo di funzionamento.

Scelta della visualizzazione della temperatura in Celsius o Fahrenheit.

Durata delle pile superiore a 4 anni.

Indicazione di carica insufficiente delle pile.

Temperatura massima ambiente 45 °C.

Dimensioni 135 x 83 x 21mm.

ACCESSORI



EC19 (solo per CH115-16)

sonda limite temperatura T/min e T/max, vedi caratteristiche a pag. 72, opuscolo cronotermostati