

Fan



ECOCOMFORT

VENTILAZIONE MONOSTANZA CON RECUPERO DI CALORE



CAMBIA ARIA
ELIMINA MUFFE
RISPARMIA ENERGIA



WIRELESS O FILARE

ECOCOMFORT è disponibile con comando filare a parete per la gestione fino a 4 unità, e con telecomando wireless con la possibilità di gestire fino a 64 unità.

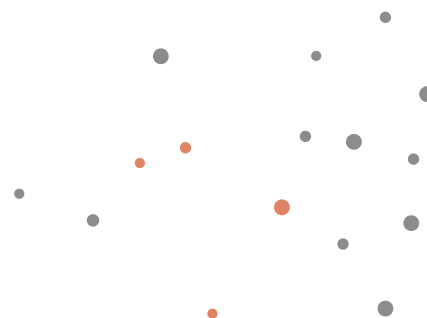

AMBIENTI FINO A 50 MQ

ECOCOMFORT è disponibile in due diametri da scegliere a seconda della portata d'aria necessaria e dell'ambiente che si desidera ventilare: il diametro 100 mm per locali fino a 22mq e il diametro 160 mm per locali fino a 50mq.

COMFORT SENZA PENSIERI

ECOCOMFORT ha sensori di temperatura, umidità e luminosità, che permettono all'unità di adottare le modalità di ventilazione più idonee in totale autonomia ed assicurare il miglior comfort ambientale.

MONOSTANZA E MULTISTANZA

ECOCOMFORT può essere utilizzato come sistema puntuale per singola stanza. Oppure collegando più unità ventilanti ad unico comando, è possibile creare un sistema di ventilazione multistanza



* Ricambia aria, previene muffe
* e umidità e risparmia
* sui costi di riscaldamento
* e raffrescamento!

* Dalle più recenti evoluzioni
* tecnologiche e normative in campo
edilizio emergono due principi
fondamentali: limitare i consumi
energetici e migliorare la qualità
dell'ambiente interno e quindi la sua
temperatura, umidità e purezza.
Oggi, con i moderni materiali isolanti
ed i sistemi di nuova generazione, gli
edifici hanno bisogno di un rinnovo
costante dell'aria che ci obbliga ad
aprire frequentemente le finestre
disperdendo una notevole quantità di
energia termica.
La soluzione? ECOCOMFORT, che
garantisce un ricambio costante
dell'aria, previene la formazione di
umidità e muffe, recuperando fino
al 90% del calore contenuto nell'aria
espulsa.



RECUPERO CALORE FINO AL 90%

ECOCOMFORT è l'unità di ventilazione e aspirazione decentralizzata con recupero di calore ad altissima efficienza, che permette un rinnovo continuativo dell'aria ambiente sia in estate che in inverno, recuperando fino al 90% del calore contenuto nell'aria espulsa.

Attraverso l'uso continuo dell'unità si previene la formazione di umidità, evitando la comparsa di muffa sui muri e mantenendo sempre basso il livello di inquinanti dannosi alla salute delle persone. L'unità ventilante è comandata da un motore DC brushless a basso consumo con funzionamento ad inversione di ciclo che permette il continuo scambio d'aria tra interno ed esterno.

L'aria viene costantemente filtrata attraverso un filtro "G3" installato sul frontale dell'apparecchio e facilmente estraibile al fine di consentirne una pulizia periodica.

Durante il funzionamento a flusso alternato, il flusso d'aria in entrata e il flusso d'aria in uscita passano attraverso uno scambiatore di calore ceramico, che recupera fino al 90% del calore contenuto nell'aria in uscita, e lo restituisce all'aria in entrata quando l'unità inverte il ciclo di ventilazione.

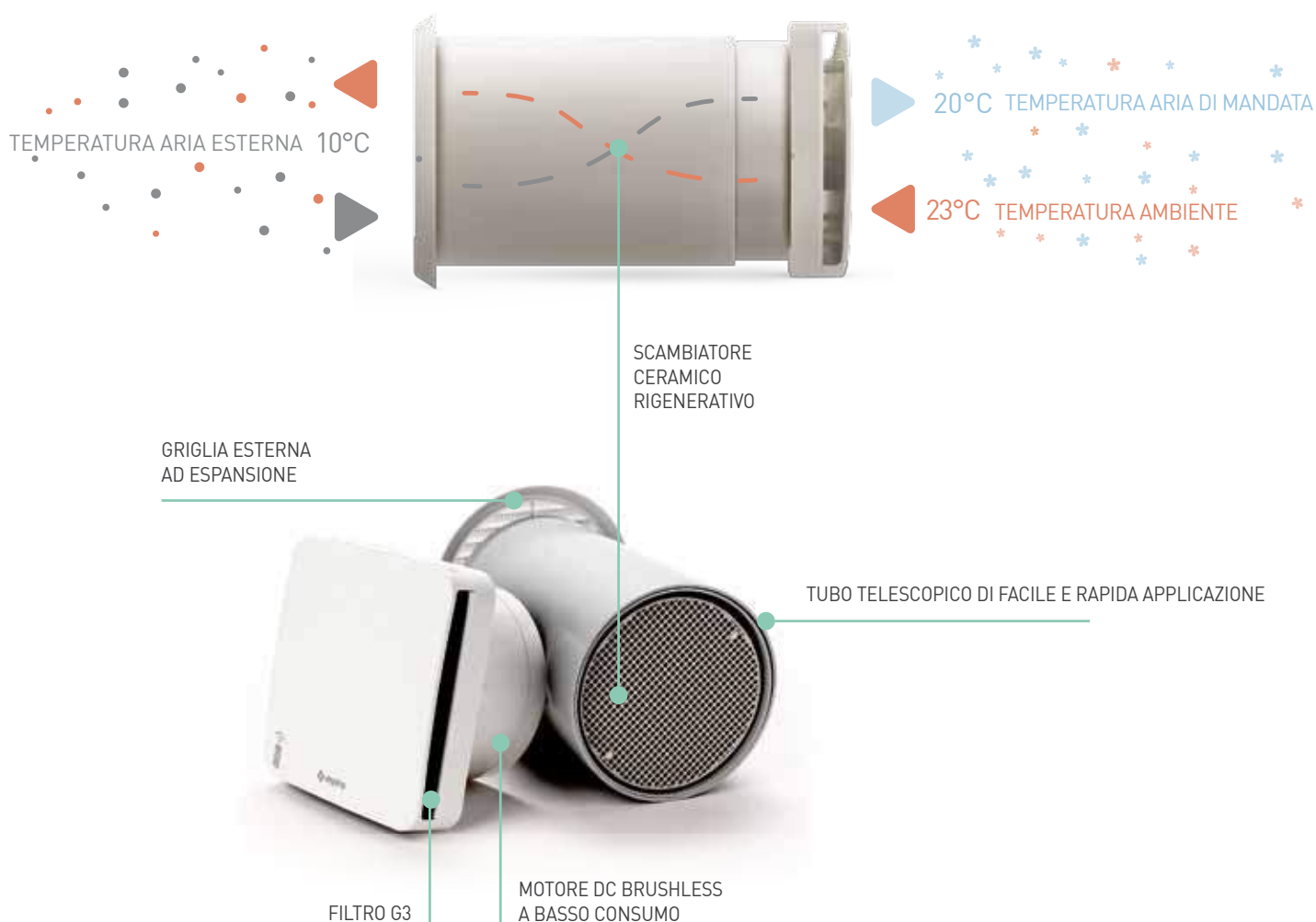

FACILE DA INSTALLARE

L'unità di ventilazione ECOCOMFORT deve essere installata sulle pareti perimetrali.

Grazie al tubo telescopico, è facilmente adattabile a tutti gli spessori di muri, da un minimo di 24 cm fino ad un massimo di 58 cm.

Inoltre l'installazione è estremamente facile e veloce grazie anche alla griglia esterna ad espansione che può essere montata anche dall'interno.

TUBO TELESCOPICO PER UNA RAPIDA INSTALLAZIONE
LUNGHEZZA MINIMA 24 CM MASSIMA 58 CM



1
Forare il muro
perimetrale



2
Inserire il tubo
telescopico con
la lunghezza
desiderata



3
Inserire la
griglia ad
espansione
dall'interno
del locale



4
Inserire lo
scambiatore di
calore ceramico



5
Fissare il
prodotto
al muro
e collegarlo alla
linea elettrica



6
Agganciare
la cover

CON TELECOMANDO WIRELESS



ECOCOMFORT RF è la nuova unità di ventilazione e aspirazione decentralizzata con recupero di calore con controllo wireless.

La configurazione minima installabile è l'unità "Master" ed il suo telecomando wireless a cui si possono aggiungere diverse unità aggiuntive (sino ad un massimo di 64).

Il radiocomando ha una grafica chiara ed intuitiva, e consente di impostare e di modificare le diverse modalità di funzionamento, oltre che di verificare le impostazioni correnti da qualunque punto dell'ambiente.

Grazie ai sensori di temperatura, umidità e luminosità, ECOCOMFORT RF è in grado di adottare le modalità di ventilazione più idonee ad assicurare il miglior comfort ambientale.



ECOCOMFORT 100 RF ECOCOMFORT 160 RF

- L'unità di ventilazione "MASTER" comprende il recuperatore di calore, il tubo telescopico, la griglia e il telecomando wireless;
- L'unità di ventilazione aggiuntiva comprende il recuperatore di calore, il tubo telescopico e la griglia;
- Diametro Ø160 mm per locali fino a 50mq;
- Diametro Ø100 mm per locali fino a 22mq;
- Nello stesso impianto possono essere installate e abbinare sia unità con diametro 100, sia unità con diametro 160mm;
- MODALITÀ MANUALE: immissione, estrazione e flusso alternato aria immissione/estrazione;
- MODALITÀ AUTOMATICA: l'unità "MASTER" regola automaticamente il periodo di alternanza del flusso d'aria immissione/estrazione, la deumidificazione (estrazione forzata) e la velocità in funzione dei parametri ambientali rilevati dai sensori di temperatura, umidità e luminosità;
- 3 velocità: ventilazione minima, media e alta;
- Velocità NOTTE: l'unità rileva automaticamente il calo della luce diurna e riduce la ventilazione ai livelli minimi, assicurando benessere e silenziosità per le ore notturne;
- Spegnimento sistema;
- Radiocomando di controllo, con tastiera touch e segnalazioni a LEDs blu;
- Raddrizzatore di flusso per garantire prestazioni più elevate, solo per versione con diametro 160 mm.
- Conforme Reg. (UE) 1254/2014.

230V

IP40

IPX4

3
anni di
garanzia

A

radio
comando

unità
ventilante

CON COMANDO A PARETE



ECOCOMFORT è un'unità di ventilazione e aspirazione decentralizzata con unità di comando meccanica a muro.

L'unità di comando, con montaggio a parete o su scatola 503, può gestire fino a 4 unità ventilanti in modalità combinata, regolare le 2 velocità della ventola, gestire la funzione di estrazione, immissione aria e automatica e permettere la regolazione del ciclo automatico.

Prevede tre modalità di funzionamento: automatico, immissione ed estrazione aria.

La manopola consente infatti di ottimizzare il ciclo di funzionamento automatico secondo la differenza tra la temperatura interna e la temperatura esterna.



ECOCOMFORT 100 ECOCOMFORT 160

- L'unità di ventilazione "MASTER" comprende il recuperatore di calore, il tubo telescopico, la griglia, l'unità di comando e l'alimentatore 12 Vdc.
- L'unità di ventilazione aggiuntiva comprende il recuperatore di calore, il tubo telescopico e la griglia.
- Diametro Ø160 mm per locali fino a 50mq;
- Diametro Ø100 mm per locali fino a 22mq;
- Nello stesso impianto possono essere installate sia unità con diametro 100, sia unità con diametro 160mm;
- 2 velocità: ventilazione massima e minima;
- Funzione MANUALE e AUTOMATICA immissione, estrazione e flusso alternato aria;
- Regolazione tempo inversione di ciclo (in funzione ΔT);
- Raddrizzatore di flusso per garantire prestazioni più elevate, solo per versione con diametro 160 mm;
- Unità di comando montata a parete o su scatola 503;
- Conforme Reg. (UE) 1254/2014.

230V

IP20

IPX4

3
anni di
garanzia





A

unità di
comando

unità
ventilante

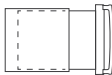
SCEGLI IL TUO MODELLO

MASTER

CODICE	MODELLO	Ø TUBO	DIMENSIONI * MAX LOCALE	velocità	m³/h	W	dB(A) 1,5 mt				
AP19981	ECOCOMFORT 160 RF	160 mm	50 mq	bassa	28	2,0	27	•	•	•	•
				media	48	3,8	32				
				alta	68	6,6	38				
				sleep	15	nd	nd				
AP19987	ECOCOMFORT 100 RF	100 mm	22 mq	bassa	8	2,0	18	•	•	•	•
				media	18	3,8	23				
				alta	30	6,6	28				
				sleep	4	nd	nd				
AP19980	ECOCOMFORT 160	160 mm	44 mq	bassa	38	2,0	28	•	•	•	•
AP19984	ECOCOMFORT 100	100 mm	20 mq	bassa	12	1,5	21	•	•	•	•
				alta	25	2,0	24				

UNITÀ VENTILANTI AGGIUNTIVE

AP19982	ECOCOMFORT SAT 160 RF	160 mm	50 mq	bassa	28	2,0	27	•	•	•	•
				media	48	3,8	32				
				alta	68	6,6	38				
				sleep	15	nd	nd				
AP19988	ECOCOMFORT SAT 100 RF	100 mm	22 mq	bassa	8	2,0	18	•	•	•	•
				media	18	3,8	23				
				alta	30	6,6	28				
				sleep	4	nd	nd				
AP19979	ECOCOMFORT SAT 160	160 mm	44 mq	bassa	38	2,0	28	•	•	•	•
AP19985	ECOCOMFORT SAT 100	100 mm	20 mq	bassa	12	1,5	21	•	•	•	•
				alta	25	2,0	24				

* dato calcolato su: ricambio d'aria pari a 0,5 Vol/h e altezza locale 2,70 metri
Esempio di calcolo: superficie ambiente x 2,70 metri x 0,5 Vol/h

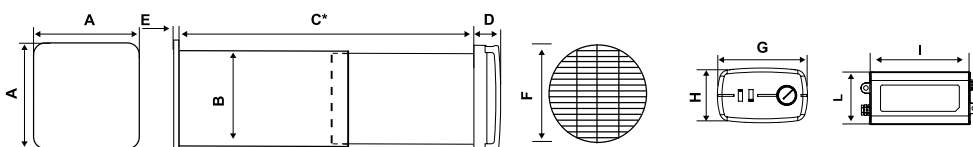

MODELLO	A	B	C	D	E	F	G	H	I	L
ECOCOMFORT 160		160	530				140	85	140	85
ECOCOMFORT SAT 160	180			47	20	190	-	-	-	-
ECOCOMFORT 100		107	570				140	85	140	85
ECOCOMFORT SAT 100							-	-	-	-

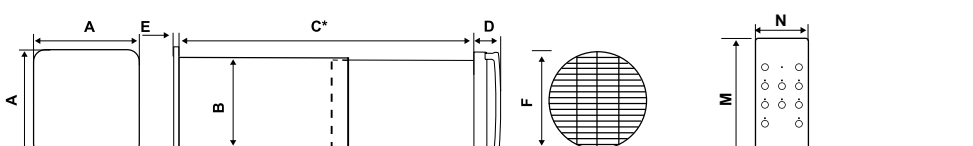

MODELLO	A	B	C	D	E	F	M	N
ECOCOMFORT 160 RF		160	530				125	60
ECOCOMFORT SAT 160 RF	180			47	20	190	-	-
ECOCOMFORT 100 RF		107	570				125	60
ECOCOMFORT SAT 100 RF							-	-

ACCESSORI

AP19986	KIT PREDISPOSIZIONE PER ECOCOMFORT Ø160	Kit utile durante la fase di predisposizione all'installazione dell'unità ventilante che verrà montata in un secondo momento. Comprende: tubo telescopico, griglia esterna e tappo di chiusura
AP19978	FILTRO DI RICAMBIO FR004	Per tutti i modelli ECOCOMFORT

DETRAZIONE FISCALE

65%

Installando ASPIRVELO AIR serie ECOCOMFORT è possibile beneficiare delle agevolazioni fiscali del 50% o del 65%.



Come richiamato nella “Legge di stabilità” per la riqualificazione energetica, per gli interventi che riguardano le opere di manutenzione ordinaria e straordinaria, interventi di restauro conservativo e di ristrutturazione edilizia, è concessa l’agevolazione fiscale del 50%. Gli impianti di ventilazione meccanica controllata monostanza o multistanza invece consentono, in condizioni particolari, di accedere alla detraibilità maggiore con le agevolazioni fiscali del 65%, in quanto permettono di migliorare le prestazioni energetiche dell’edificio.

Un sistema di ventilazione meccanica controllata con recupero di calore, oltre a conferire benessere e comfort ambientale, è necessario per poter raggiungere le più alte classi di prestazione energetica degli edifici.



FANTINI COSMI SPA Via dell'Osio, 6 - 20090 Caleppio di Settala MI, Italia
Tel. +39 02 956821 | Fax +39 02 95307006 | info@fantinicosmi.it

SUPPORTO TECNICO
supportotecnico@aspira.it

www.fantinicosmi.it