



CRONOTERMOSTATO SETTIMANALE

C57
C57C-C57N



pag. 2 italiano

pag. 6 english

pag. 10 español

pag. 14 français

pag. 18 deutsch

pag. 22 русский

1 FISSARE A PARETE

Montare il cronotermostato a 1,5 metri di altezza dal pavimento, lontano da cucine, fonti di calore, finestre e porte. Assicurarsi che lo zoccolo sia fissato ben in piano e senza deformazioni.

2 ESEGUIRE I COLLEGAMENTI ELETTRICI

Collegare con 2 fili i morsetti 1 e 2 all'impianto di riscaldamento, sostituendo il termostato tradizionale in qualsiasi momento. All'aumento della temperatura ambiente, il relé apre il morsetto 1-2 e chiude 1-4.

Il morsetto 4 è libero e può essere utilizzato per segnalazione o per altri usi.

3 SELEZIONE DEL FUNZIONAMENTO SPENTO

In modalità SPENTO, Intellitherm ha la possibilità di mantenere la temperatura fissa a 5°C per proteggere l'impianto dal pericolo del gelo.

Questa selezione deve essere effettuata al momento dell'installazione e prima di inserire le pile.

N.B. Se in un momento successivo all'installazione si volesse cambiare la selezione, Intellitherm dovrà essere resettato e riprogrammato.

4 MONTARE IL CORPO CRONOTERMOSTATO SULLO ZOCCOLO

5 INSERIMENTO E SOSTITUZIONE DELLE PILE

Inserire due pile stilo AA alcaline lunga durata, di buona marca, da 1,5 V facendo attenzione alla polarità indicata. Le pile di alimentazione possono durare 2 anni: quando la carica comincia ad essere insufficiente, sul display lampeggia il simbolo di una pila. Se entro 15 giorni non si provvede a sostituire le pile, Intellitherm C57 si spegne automaticamente e sul display compare solo la scritta OFF.

6 REGOLARE L'ORA IN CORSO E IL GIORNO [vedi figura a lato]

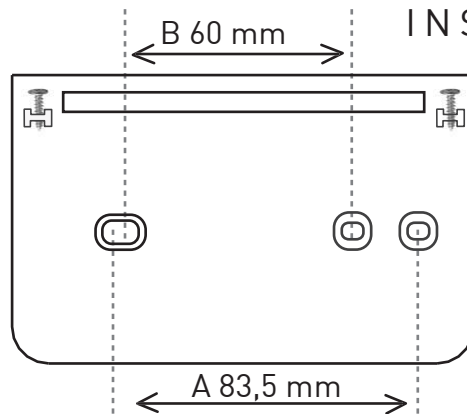

Per separare dal corpo frontale lo zoccolo per il fissaggio, togliere il coperchio del vano porta pile e svitare dall'alto le viti, ruotando il corpo dell'apparecchio verso il basso per estrarlo.

A per scatole da incasso 503 a 3 Moduli

B per scatole da incasso rotonde

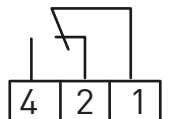

L'installazione deve essere eseguita solo da personale qualificato!

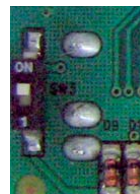
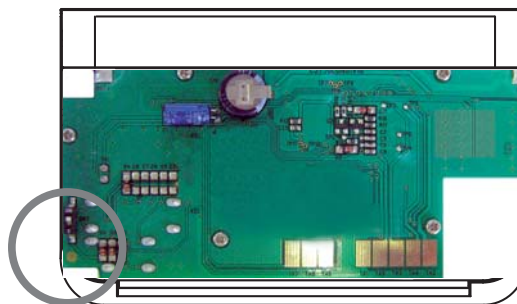

↑ dip switch in ALTO per la protezione ANTIGELO 5°C

↓ dip switch in BASSO se si desidera avere l'impianto completamente SPENTO

Per inserire le pile, togliere il coperchio tirandolo frontalmente all'apparecchio

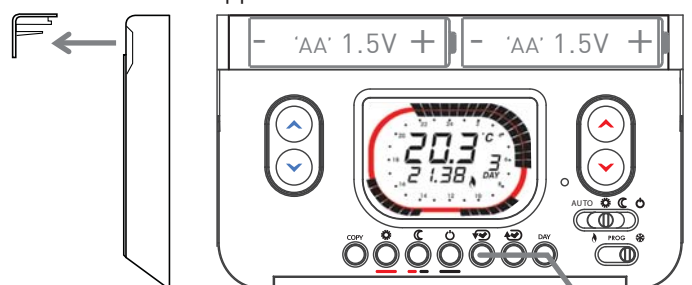

tasti di regolazione dell'ora e del giorno



La corona di programmazione rappresenta un orologio di 24 ore suddiviso in settori di 30 minuti. Il colore dei settori indica la temperatura programmata per quel periodo di tempo.

D I S P L A Y

Tasti di regolazione della temperatura minima TMIN / ECONOMY da 2° a 62° C.

tasti di regolazione della temperatura massima TMAX / COMFORT da 2° a 62° C.

COPY
Permette di copiare la programmazione di un giorno anche nei giorni successivi.
1 = 2 = 3 = 4 = 5 = 6 = 7

Tasti di programmazione della temperatura.

ECONOMY / TMIN
COMFORT / TMAX
OFF

Ad ogni pressione di uno dei tre tasti il settore lampeggiante diventerà del colore corrispondente alla temperatura assegnata.

DAY
tasto di regolazione del giorno.
1 = lunedì / 2 = martedì / 3 = mercoledì
4 = giovedì / 5 = venerdì / 6 = sabato / 7 = domenica

RESET
tenendo premuto per alcuni secondi, si annullano tutte le programmazioni e si ripristina il programma standard.

ORA
tasti di regolazione

D E V I A T O R I

AUTO
funzionamento con programma automatico settimanale.

COMFORT / TMAX
mantiene costante la temperatura di COMFORT impostata con i tasti TMAX.

ECONOMY / TMIN
mantiene costante la temperatura ECONOMY impostata con i tasti TMIN.

OFF
mantiene l'impianto spento o con funzione antigelo 5°C.

Con deviatore sulla posizione l'impianto si predispone per il funzionamento del riscaldamento. Con deviatore posizionato in entra in funzione l'impianto di condizionamento.

Dopo aver installato e collegato C57 posizionando il deviatore sulla funzione AUTO si può utilizzare il programma settimanale con orari e temperature già impostate in fabbrica.

AUTO



Verificare che il deviatore sia in posizione per il funzionamento del riscaldamento.



da lunedì DAY 1 a venerdì DAY 5

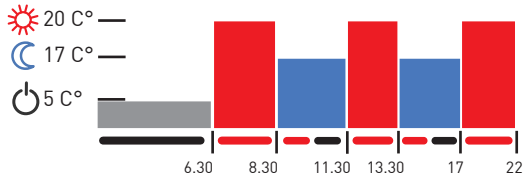

da sabato DAY 6 a domenica DAY 7

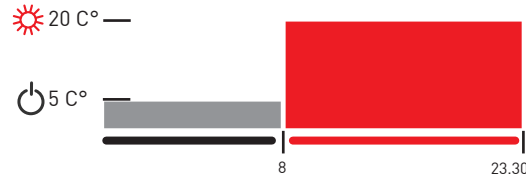

P E R S O N A L I Z Z A T A

Per ogni 30 minuti è possibile impostare la temperatura desiderata.

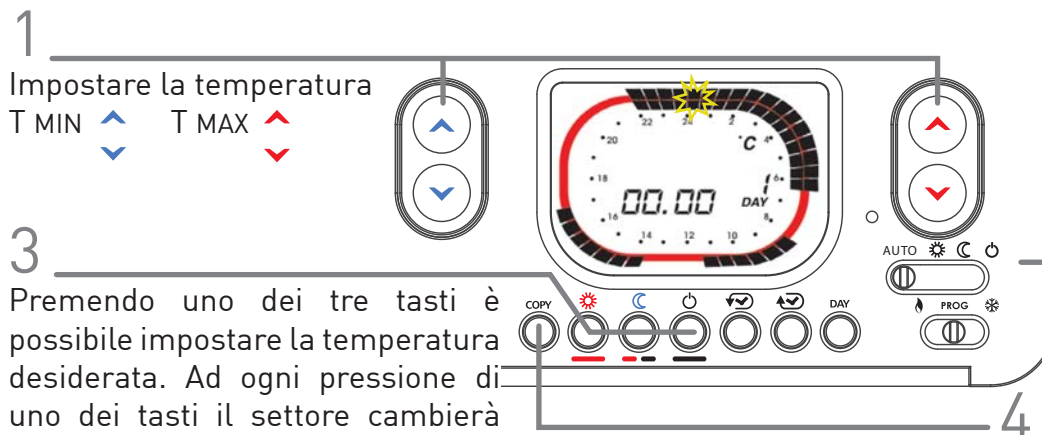

2 Spostare i deviatori sulla posizione AUTO e PROG per iniziare la programmazione. Il display visualizza le ore 00.00 e il DAY1.

3 Sulla corona lampeggerà il settore di cui impostare la temperatura e sul display comparirà l'ora corrispondente.

5 Al termine delle modifiche posizionare il deviatore per avviare il riscaldamento o su per il raffrescamento.

- COMFORT / TMAX
- ECONOMY / TMIN
- OFF

Per spostare il cursore senza variare la temperatura usare i tasti

F U N Z I O N E J O L L Y

Con Intellitherm C57 è possibile in ogni momento escludere temporaneamente il programma automatico, senza modificarlo, per ottenere continuamente da 1 a 240 ore sempre la temperatura desiderata (comfort, economy, spento).

AUTO

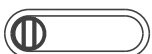

Con i deviatori sulla posizione indicata, premere i tasti o o per impostare il numero di ore h durante le quali si vuole escludere il programma automatico e forzare la temperatura. La corona del display assumerà il colore della temperatura scelta.



- ECONOMY / TMIN
- COMFORT / TMAX
- OFF

Trascorso il tempo impostato C57 riprenderà il programma automatico. Per ridurre o escludere il periodo JOLLY prima del tempo previsto, premere un tasto di colore diverso di quello della corona sul display.

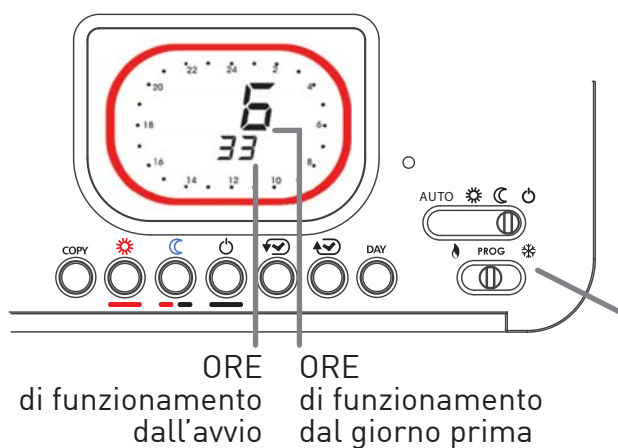

Con C57 è possibile sapere per quante ore è stato richiesto calore il giorno precedente (relè chiuso - ON) e dall'inizio del funzionamento di Intellitherm (dall'inserimento delle pile o da un reset).

Posizionando i deviatori come indicato, sul display saranno visualizzate le ore di utilizzo del riscaldamento.

TEMPERATURA AMBIENTE MINIMA E MASSIMA DEL GIORNO PRECEDENTE

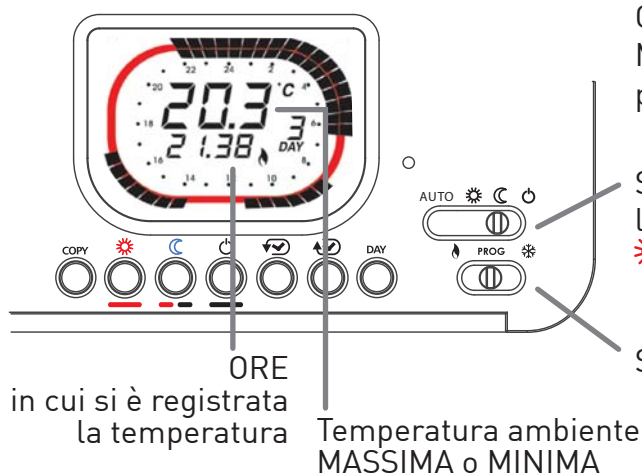

Con Intellitherm C57 è possibile verificare la temperatura MINIMA e MASSIMA che l'ambiente ha raggiunto il giorno precedente e l'ora in cui è stata misurata.

Spostare il deviatore sulla posizione ECONOMY per leggere la temperatura MINIMA oppure sulla posizione COMFORT per leggere la temperatura MASSIMA.

Spostare il deviatore su PROG.

FUNZIONAMENTO ESTIVO O CONDIZIONAMENTO



Quando si sposta il deviatore sulla posizione ESTATE Intellitherm C57 si predispone per il funzionamento dell'impianto di CONDIZIONAMENTO. Con i tasti rossi si regola la temperatura di COMFORT/TMAX da mantenere nell'ambiente. I settori rossi della corona del display indicano quindi i periodi di accensione dell'impianto di condizionamento, quelli di altro colore i periodi di spegnimento.

CARATTERISTICHE TECNICHE

- Conforme alle norme EN 60730-1 e parti seconde
- Portata contatti 5 (3)A 250V c.a.
- Microdisconnessione (1BU)
- Software classe A
- Contatto in commutazione libero da tensione
- Regolazione della temperatura - COMFORT da 2 a 62°C - ECONOMY da 2 a 62°C
- Differenziale $\pm 0,25^\circ\text{C}$
- Gradiente termico di riferimento 4°K/h
- Spento con possibilità di protezione antigelo (5°C) impostabile tramite dip switch
- Temperatura massima ambiente T45
- Doppio isolamento

- Grado di protezione IP20
- Grado di inquinazione 2
- Tensione d'impulso 4000V
- Alimentazione senza connessioni alla linea elettrica con 2 pile a stilo alcaline AA 1,5V (durata 2 anni)
- Controllo automatico dello stato di carica delle pile con segnalazione sul display in caso di carica insufficiente
- Sostituzione pile senza perdita dei dati programmati
- Deviatore per il funzionamento invernale o estivo
- Tasto di reset per ripristinare il programma preimpostato
- Dimensioni: 130 x 80 x 17 mm
- Prodotto non fabbricato in Italia
- Classificazione ErP: ErP Class IV; 2% (Reg. EU 811/2013 - 813/2013)

1 WALL MOUNTING

Install the programmable thermostat at 1,5 meters above the floor level, far from kitchens, heat sources, windows and doors. Make sure the base is fixed to a level surface, without strains.

2 ELECTRIC CONNECTIONS

Connect terminals 1 - 2 to the heating system with two wires thus replacing the traditional thermostat at any time and without adding further connections. When the ambient temperature increases, the relay will open terminals 1 - 2 and will close terminals 1-4. Terminal 4 is free and it may be used for signalling or other purposes, as required.

3 OFF MODE SELECTION

When in OFF mode, Intellitherm may be set to keep a fixed temperature of 5°C to protect the system from the risk of freezing. This selection must be carried out during the installation and before inserting the batteries.

Note: if this selection is needed to be changed after the installation, Intellitherm has to be reset and reprogrammed.

4 MOUNTING THE THERMOSTAT BODY ON THE BASE

5 INSERTING AND REPLACING THE BATTERIES

Insert two long life AA 1,5V alkaline batteries, paying attention to the indicated polarity. Batteries last approximately 2 years: when they begin to run down, the battery symbol starts to flash on the display.

If the batteries are not replaced within 15 days, Intellitherm C57 will switch-off automatically and the display will indicate OFF.

6 TIME SETTING (see the picture on the right)

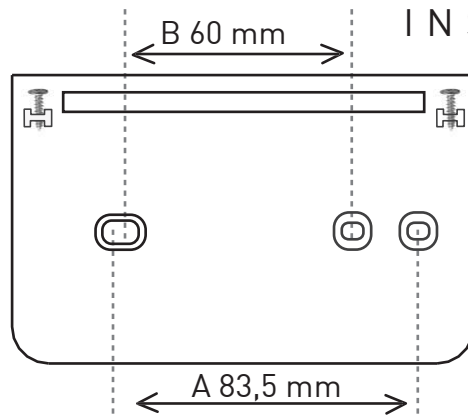

To separate the base from the frontal body, remove the battery cover and unscrew the screws, rotating the thermostat body downwards.

A for flush-mounting boxes (3 modules, 503)

B for round flush-mounting boxes

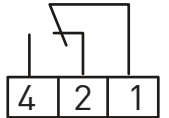
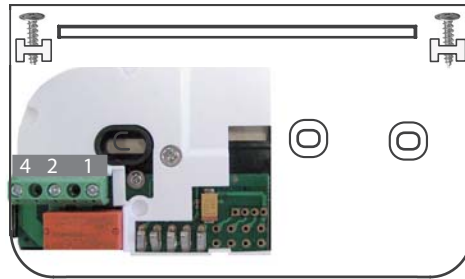

To be installed by qualified personnel only!

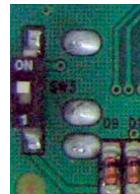
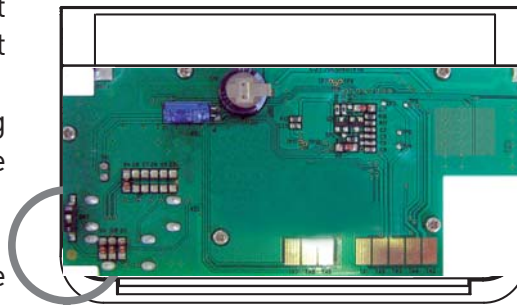

↑ To set the ANTIFREEZE 5°C protection move the dip switch HIGH.

↓ To switch the system completely OFF, move the dip switch DOWN.

To insert batteries remove the cover pulling it frontally

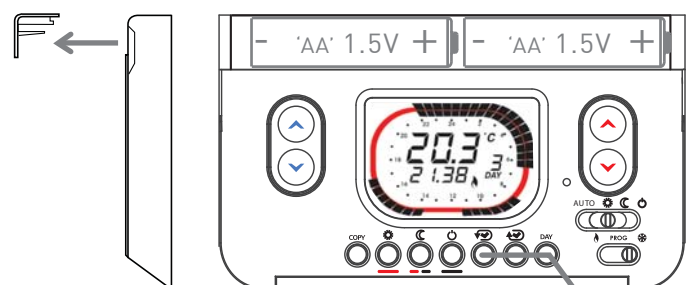

time and day setting keys



The program setting ring shows a 24-hours clock, divided into 30 min sectors. The sector colour indicates the set temperature for that period.

D I S P L A Y

Minimum temperature keys.
TMIN / ECONOMY
from 2° to 62° C

Maximum temperature keys
TMAX / COMFORT
from 2° to 62° C

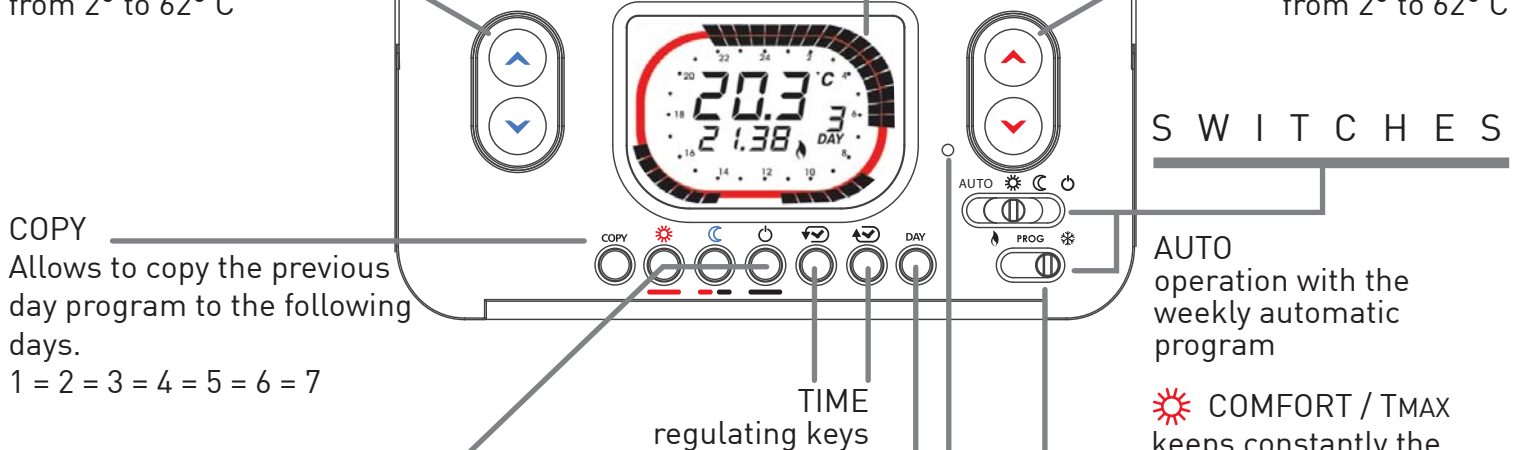

Temperature setting keys

- ECONOMY / TMIN
- COMFORT / TMAX
- OFF

In pushing one of the three keys, the flashing sector will turn into the colour of the desired set temperature

DAY
Day setting key
1 = monday / 2 = tuesday / 3 = wednesday
4 = thursday / 5 = friday / 6 = saturday / 7 = sunday

RESET
Keep it pressed for a few seconds to reset any customization and restore the pre-set standard program

With the switch set on C57 is set to regulate the heating system
With the switch set on C57 is set to regulate the air conditioning system.

Once the C57 is installed and connected, it is possible to use the weekly program with the pre-set operating time and temperatures, just positioning the switch on the AUTO position.



Verify that the switch is in the HEATING position.



from monday DAY 1 to friday DAY 5

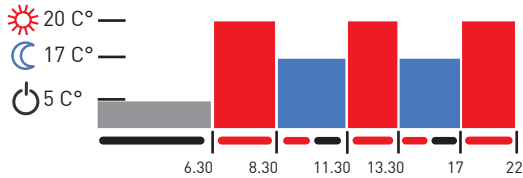

from saturday DAY 6 to sunday DAY 7

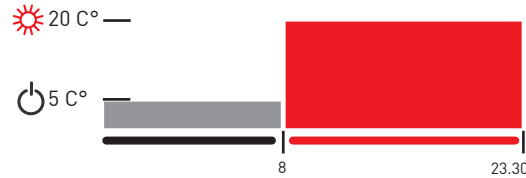

C U S T O M I Z A T I O N

It is possible to set the desired temperature for every 30 minutes.

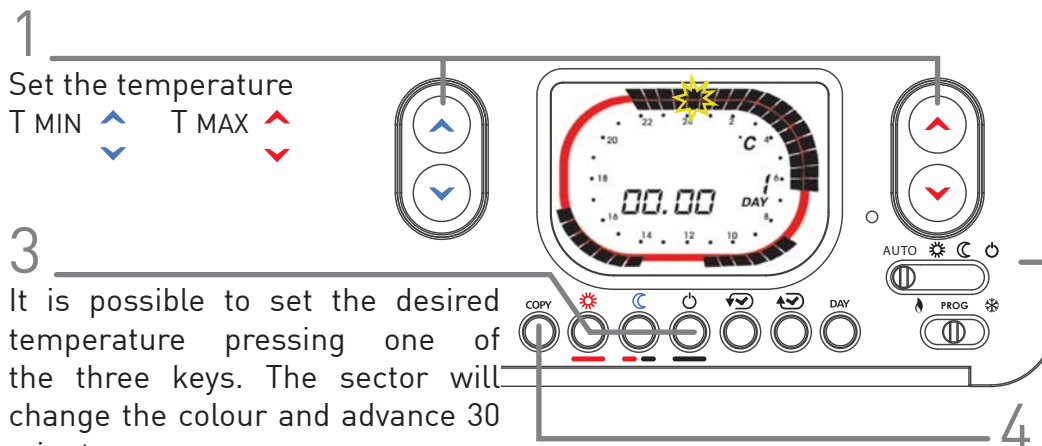

2 Move the switches to the AUTO and PROG positions to start the program setting. The display will show time 00.00 and DAY1.

3 It is possible to set the desired temperature pressing one of the three keys. The sector will change the colour and advance 30 minutes.



To move the switch without changing the temperature, use the keys

4 Once finished to program the first day, it is either possible to copy the program for the following days, pressing the COPY or the DAY keys to change the day and repeat the previous operations.

2 On the programming ring the sector which the temperature has to be changed flashes and corresponding time appears.

5 Once the changes are finished, position the switch to start the heating or to start the air-conditioning.

J O L L Y F U N C T I O N

With this function C57 enables you to cut out temporarily the automatic program at any time, without changing its settings, in order to have constantly the required temperature COMFORT - ECONOMY - OFF for a period from 1 to 240 hours.

AUTO With the switch in the AUTO position, press the keys or or to set for how many hours the C57 has to cut the automatic program out, in order to force temporarily the temperature. The ring on the display will change the colour according to the selected temperature.

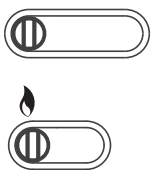

Once the set time is passed, C57 will resume the automatic program. To reduce or cut out the JOLLY period before the set time, press a different colour key than the one shown on the ring.

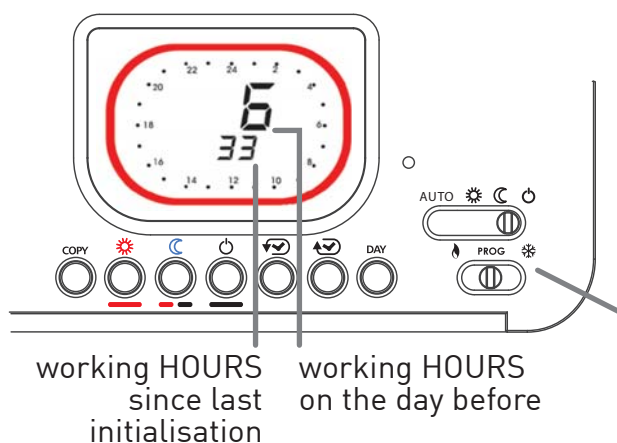

With C57 it is possible to know for how many hours the heating system worked the day before (closed relay – ON) and from the last Intellitherm initialization (last reset or battery insertion).



The display will show the heating working hours, positioning the switches as indicated in the picture.

working HOURS since last initialisation
working HOURS on the day before

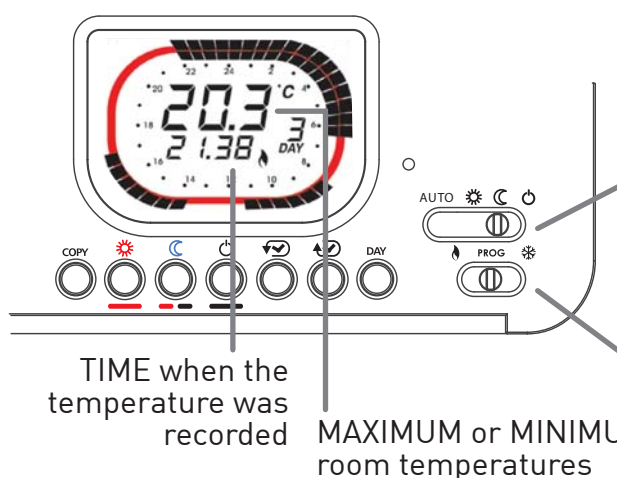
PREVIOUS DAY MINIMUM AND MAXIMUM TEMPERATURES



With Intellitherm C57 it is possible to verify the MINIMUM and MAXIMUM temperatures reached the day before and what time they were measured.

Move the switch to the ECONOMY position  to read the MINIMUM temperature or move to the COMFORT position  to read the MAXIMUM temperature.

Move the switch to PROG

TIME when the temperature was recorded
MAXIMUM or MINIMUM room temperatures

SUMMER / AIR-CONDITIONING MODE



Intellitherm C57 starts the AIR-CONDITIONING mode moving the switch to the SUMMER position . The COMFORT/TMAX temperature can be regulated pressing the red keys. The red sectors on the ring indicate what time the air-conditioning is ON; the other colours indicate when the system is OFF.

TECHNICAL DATA

In compliance with EN 60730-1 and parts two
Contact rating 5 (3)A 250V c.a.
Micro-disconnection (1BU)
Software classe A
Voltage free switching contact
Temperature regulation: COMFORT from 2° to 62°C;
ECONOMY from 2° to 62°C
Differential: +/- 0,25°C
Thermal gradient: 4°K/h
OFF mode with optional antifreeze protection (5°C) by a dip switch.
Maximum room temperature: T45.
 double insulation
Protection degree IP20

Pollution degree 2
Impulse voltage 4000V
Power supply without connection to the electrical line with 2 AA 1,5V alkaline batteries (1 year battery life).
Automatic control of the battery charge; the display will indicate if the charge is inadequate.
Battery replacement without data dropout.
Switch for the winter or summer operating modes.
Reset key to restore the set program.
Dimensions 130 x 80 x 17 mm
ErP classification: ErP Class IV; 2% (EU Reg. 811/2013 - 813/2013)

1 FIJAR A LA PARED

Montar el cronotermostato a 1,5 metros de altura del suelo, lejos de cocinas, fuentes de calor, ventanas y puertas. Asegurarse de que el zócalo sea fijado bien a nivel y sin deformaciones.

2 REALIZAR LAS CONEXIONES ELÉCTRICAS

Conectar con dos cables los terminales 1 y 2 al sistema de calefacción, sustituyendo el termostato tradicional en cualquier momento. Cuando aumenta la temperatura ambiente, el relé abre el terminal 1-2 y cierra 1-4. El terminal 4 está libre y puede ser utilizado para señalización otros usos.

3 SELECCIÓN DEL MODO DE FUNCIONAMIENTO APAGADO

Durante los períodos de APAGADO, Intellitherm tiene la posibilidad de mantener la temperatura fija en 5°C para proteger el sistema del peligro de congelación. Esta selección debe ser realizada en el momento de la instalación y antes de colocar las pilas.

NOTA: Si luego de la instalación se deseara cambiar la selección, entonces Intellitherm deberá ser reseteado y reprogramado.

4 MONTAR EL CUERPO DEL CRONOTERMOSTATO EN EL ZÓCALO

5 COLOCACIÓN Y SUSTITUCIÓN DE LAS PILAS

Colocar dos pilas alcalinas tipo AA de larga duración, de marca reconocida, de 1,5 V, prestando atención a la polaridad indicada. Las pilas de alimentación pueden durar hasta 2 años: cuando la carga de las pilas comienza a ser insuficiente, en la pantalla parpadea el símbolo de una pila. Si dentro de 15 días no se sustituyen las pilas, Intellitherm C57 se apaga automáticamente y en la pantalla sólo aparece el texto OFF.

6 PROGRAMAR EL HORARIO Y EL DÍA EN CURSO [ver imagen a lado]

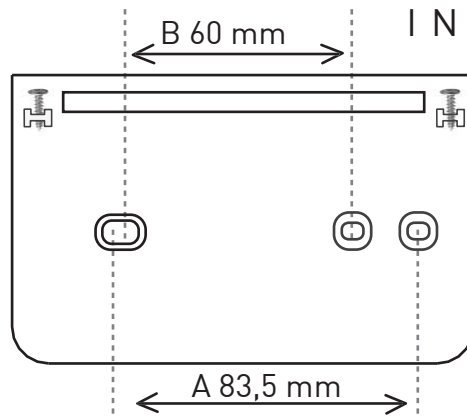

Para separar del cuerpo frontal el zócalo para la fijación, sacar la tapa del hueco para pilas y destornillar los tornillos hacia arriba, girando el cuerpo del aparato hacia abajo para extraerlo

A para caja de empotrar 503 (3 módulos)

B para cajas de empotrar redondas

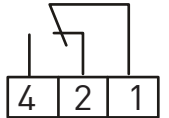
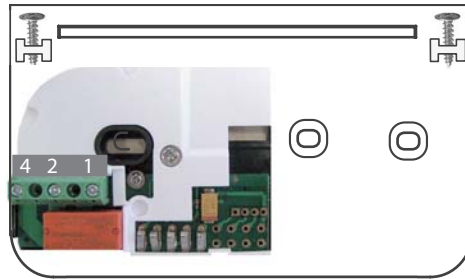

La instalación debe ser ejecutada sólo por personal calificado

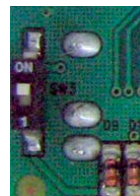
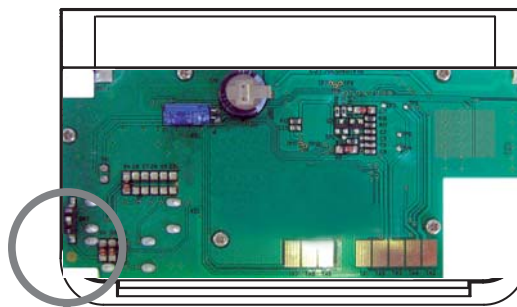

↑ Para la protección ANTICONGELANTE 5°C dip switch hacia ARRIBA

↓ Para tener el sistema completamente APAGADO dip switch hacia ABÁTO

Para colocar las pilas sacar la tara y tirarla frontalmente al aparato.

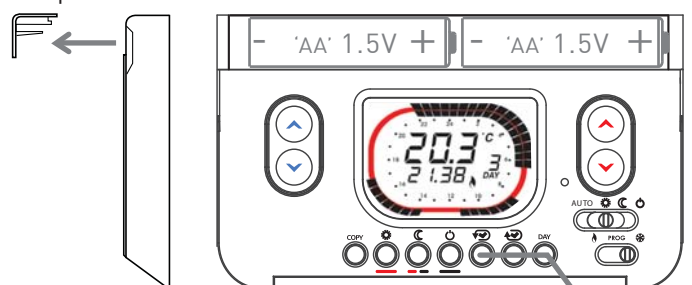

teclas de regulación de la hora y del día



La corona de programación representa un reloj de 24 horas subdividido en sectores de 30 minutos. El color de los sectores indica la temperatura programada por aquel período de tiempo.

PANTALLA

Teclas para la regulación de la temperatura mínima TMIN/ AHORRO desde 2° hasta 62°C.

Teclas para la regulación de la temperatura máxima TMAX/ CONFORT desde 2° hasta 62°C.

COPY
Permite de copiar la programación de un día también en los días siguientes.
1 = 2 = 3 = 4 = 5 = 6 = 7

Teclas de programación de la temperatura

- AHORRO / TMIN
- CONFORT / TMAX
- OFF

A cada presión de una de las tres teclas, el sector relampagueante se volverá de color correspondiente a la temperatura asignada.

DAY
Tecla para la regulación del día
1 = lunes / 2 = martes / 3 = miércoles
4 = jueves / 5 = viernes / 6 = sábado / 7 = domingo

RESETEADO
presionando por algunos segundos, se anulan todas las programaciones y se restablece el programa estándar.

HORARIO
Teclas de regulación

DESVIADORES

- AUTO**
Muncionamiento con el programa automático semanal
- CONFORT / TMAX**
Mantiene constante la temperatura de CONFORT establecida con las teclas TMAX.
- AHORRO / TMIN**
Mantiene constante la temperatura de AHORRO establecida con las teclas TMIN.
- APAGADO**
Mantiene el sistema apagado o con función anticongelante 5°C.

Con desviador en posición el sistema se prepara para el funcionamiento de la calefacción.
Con desviador en posición entra en función el sistema de climatización.

Después de haber instalado y conectado C57 posicionando el desviador en la función AUTO, se puede utilizar el programa semanal con horarios y temperaturas ya programadas por la fábrica



Controlar que el desviador sea en posición para el funcionamiento de la calefacción



desde el lunes DIA 1 al viernes DIA

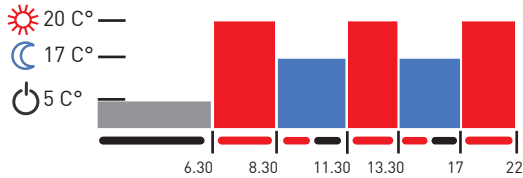

desde el sábado DIA 6 al domingo DIA 7

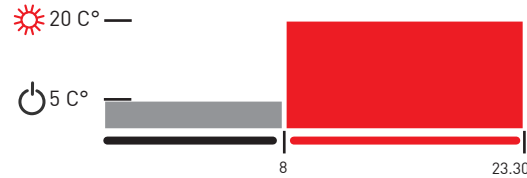

P E R S O N A L I Z A D A

Por cada 30 minutos es posible programar la temperatura deseada.

1 Programar la temperatura
T MIN T MAX

3 Presionando una de las tres teclas, es posible programar la temperatura deseada. A cada presión de una de las tres teclas, el sector cambiará color y avanzará de 30 minutos

4 Una vez programados los horarios de un día, es posible copiar el programa por los días siguientes presionando la tecla COPY, o bien presionar DAY para cambiar el día y repetir las operaciones precedentes.

2 Desplazar los desviadores en la posición AUTO y PROG para iniciar la programación. La pantalla visualiza las horas 00.00 y el DIA1

5 Sobre la corona relampagueará el sector donde programar la temperatura y en la pantalla comparecerá la hora correspondiente.

Una vez terminadas las modificaciones, posicionar el desviador para encaminar la calefacción o posicionar para el enfriamiento

F U N C I Ó N J O L L Y

Con Intellitherm C57 es posible excluir en cualquier momento el programa automático temporalmente, sin modificarlo, para obtener continuamente de 1 a 240 horas la temperatura deseada (confort, ahorro, apagado).

AUTO

Con los desviadores en la posición indicada, presionar las teclas o o para programar el número de horas h durante las cuales se quiere excluir el programa automático y forzar la temperatura. La corona de la pantalla se volverá de color correspondiente a la temperatura escogida

AHORRO / TMIN CONFORT / TMAX OFF

Una vez transcurrido el tiempo programado, Intellitherm retomará el programa automático. Para reducir o excluir el periodo JOLLY antes del tiempo previsto, presionar una tecla de diferente color al de la corona que se muestra en la pantalla.

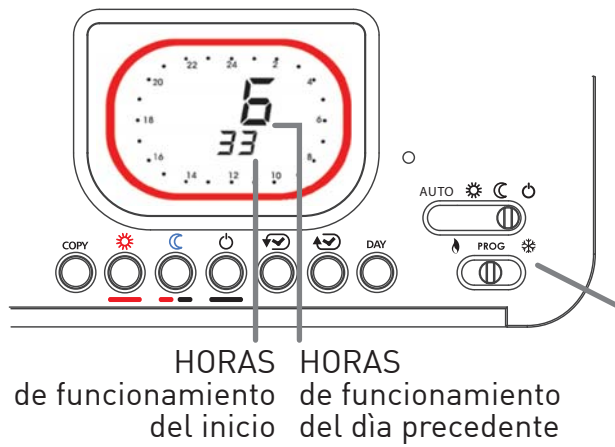

Con C57 es posible saber por cuantas horas el calor ha sido solicitado el día precedente (relé cerrado - ON) y desde el principio de funcionamiento de Intellitherm (colocación de las pilas o reseteado).

Posicionando los desviadores como indicado, las horas de utilización de la calefacción serán visualizadas en la pantalla.

TEMPERATURA AMBIENTE MÍNIMA Y MÁXIMA DEL DÍA PRECEDENTE

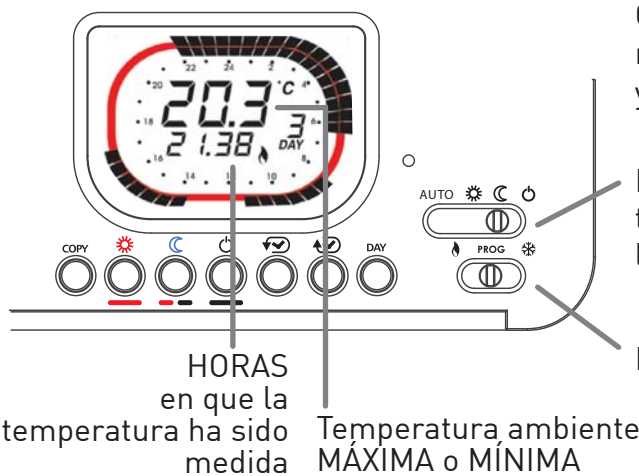

Con Intellitherm C57 es posible averiguar la temperatura mínima y máxima alcanzada por el ambiente el día precedente y la hora en que ha sido medida.

Desplazar el desviador en la posición AHORRO para leer la temperatura mínima o en la posición CONFORT para leer la temperatura máxima.

Desplazar el desviador en PROG.

F U N C I O N A M I E N T O D E V E R A N O O C L I M A T I Z A C I Ó N



Cuando se desplaza el desviador en la posición VERANO, Intellitherm C57 se prepara para el funcionamiento del sistema de climatización. Con las teclas rojas se regula la temperatura de CONFORT/T.MAX a mantener en el ambiente. Entonces los sectores rojos de la corona de la pantalla indican los períodos de encendido del sistema de climatización; en cambio los sectores de otro color indican los períodos de apagado.

C A R A C T E R Í S T I C A S T É C N I C A S

- Conforme a las normas EN 60730-1 y segundas partes
- Capacidad contactos 5(3)A 250V.a.c.
- Microdesconexión (1BU)
- Software clase A
- Contacto de conmutación libre de tensión
- Regulación de la temperatura - CONFORT desde 2 hasta 62°C - AHORRO desde 2 hasta 62°C
- Diferencial +/-0,25°C
- Gradiente térmico de referencia 4°K/h
- Apagado con posibilidad de protección anticongelante (5°C) programable con dip switch
- Temperatura máxima ambiente T45
- Doble aislamiento

- Grado de protección IP20
- Grado de polución 2
- Tensión de impulso 4000V
- Alimentación sin conexión a la línea eléctrica con 2 pilas alcalinas 1,5V tipo AA (duración 2 años)
- Control automático del estado de la carga de las baterías con indicación en la pantalla en caso de carga insuficiente.
- Sustitución pilas sin pérdida de los datos programados
- Desviador para el funcionamiento de invierno o verano
- Tecla de reseteado para restablecer el programa establecido de antemano.
- Dimensiones: 130x80x17 mm.
- Clasificación Erp: Clase ErP IV; 2% (Reg. EU 811/2013 - 813/2013)

1 FIXATION MURALE

Monter le chronothermostat à 1,5 mètres de hauteur du sol, loin de cuisines, sources de chaleur, fenêtres et portes.
S'assurer que le socle soit bien fixé plat au mur et sans déformations.

2 EFFECTUER LES CONNEXIONS ÉLECTRIQUES

Connecter les bornes 1 et 2 au système de chauffage avec 2 fils, en remplaçant le thermostat traditionnel à n'importe quel moment. Quand la température augmente, le relais ouvre le borne 1-2 et ferme 1-4. Le borne 4 est libre et peut être utilisé pour la signalisation ou pour d'autres utilisations.

3 SÉLECTION DU MODE DE FONCTIONNEMENT ÉTEINT

Pendant le mode ÉTEINT, Intellitherm à la possibilité de maintenir la température fixe de 5°C pour protéger le système contre les risques du gel.
Cette sélection doit être effectuée au moment de l'installation et avant d'insérer les piles.

N.B. Si on souhaite changer la sélection après l'installation, Intellitherm devra être réinitialisé et reprogrammé.

4 MONTER LE CORPS DU THERMOSTAT SUR LE SOCLE

5 INSERTION ET REMPLACEMENT DES PILES

Insérer 2 piles alcalines type AA de 1,5V de longue durée, de bonne qualité, en faisant attention à la polarité indiquée.
Les piles d'alimentation peuvent durer 2 ans: lorsque la charge commence à être insuffisante, le symbole d'une pile clignote sur l'écran.
Si on ne prévoit pas le remplacement des piles d'ici 15 jours, Intellitherm C57 s'éteint automatiquement et sur l'écran n'apparaît que le message OFF.

6 RÉGLER L'HEURE EN COURS ET LE JOUR (voir image à coté)

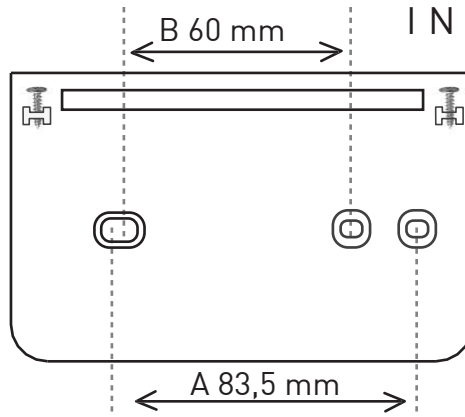

Pour séparer du corps frontal le socle pour le fixation, enlever le couvercle du logement des piles et dévisser les vis de haut, en tournant le corps de l'appareil vers le bas pour l'extraire.

A pour boîtier encastrable 503 (à 3 modules)

B pour boîtier encastrable ronde

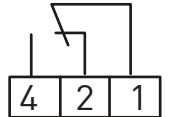
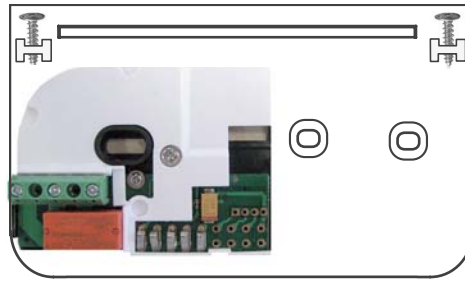

! L'installation doit uniquement être effectuée par du personnel qualifié.

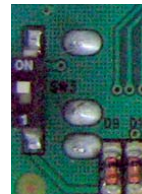
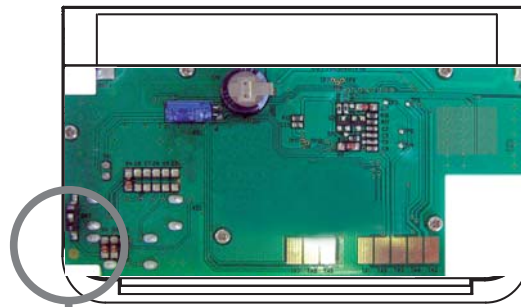

↑ Dip switch de HAUT pour la protection ANTIGEL 5°C

↓ Dip switch en BAS pour le système complètement ÉTEINT

Pour insérer les piles, enlever le couvercle en le tirant de front à l'appareil.

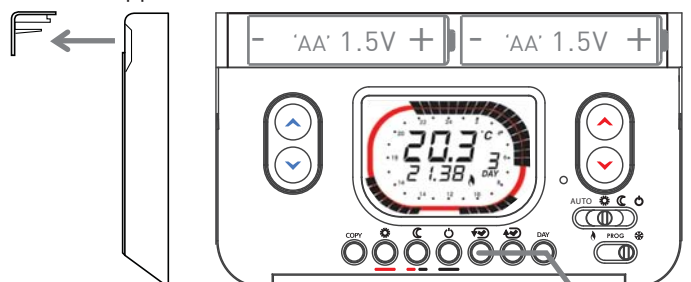

Touches pour le réglage de l'heure et du jour

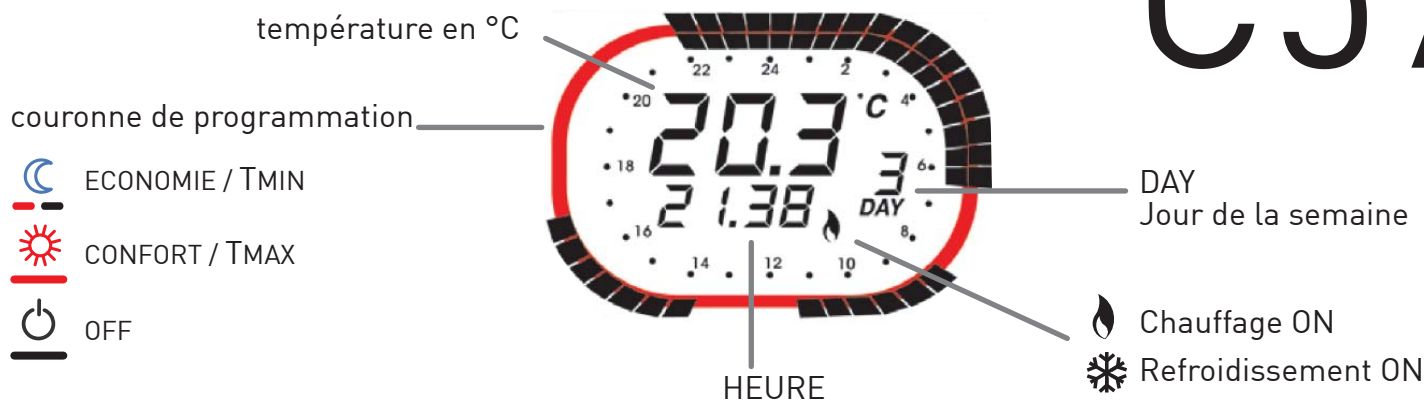

La couronne de programmation représente une horloge de 24 heures partagée en secteurs de 30 minutes. La couleur des secteurs indique la température programmée pour cette période de temps.

E C R A N

Touches de réglage de la température minimale TMIN / ECONOMIE de 2° à 62°C.

Touches de réglage de la température maximale TMAX / CONFORT de 2° à 62°C

COPY
Permet de copier la programmation d'un jour aussi dans les jours suivants
1 = 2 = 3 = 4 = 5 = 6 = 7

COMMUTATEURS

Touches de programmation de la température.

ECONOMIE / TMIN À chaque pression d'un des trios touches, le secteur clignotant deviendra de couleur correspondante à la température assignée.
CONFORT / TMAX
OFF

CONFORT / TMAX
Maintient constante la température de CONFORT établie avec les touches TMAX.
ECONOMIE / TMIN
Maintient constante la température de ECONOMIE établie avec les touches TMIN.

DAY
Touche de réglage du jour.
1 = Lundi / 2 = Mardi / 3 = Mercredi
4 = Jeudi / 5 = Vendredi / 6 = Samedi / 7 = Dimanche

OFF
Maintient le système éteint ou avec fonction ANTIGEL 5°C

RÉINITIALISATION
En appuyant quelques secondes, toutes les programmations s'annulent et le programme standard se rétablit.

Avec le commutateur en position le système se prépare pour le fonctionnement du chauffage.
Avec le commutateur en position le système de climatisation se met en marche.

Après l'installation et la connexion du C57, on peut utiliser le programme hebdomadaire avec les horaires et les températures déjà établies d'usine, en positionnant le commutateur sur la fonction AUTO



Vérifier que le commutateur soit en position pour le fonctionnement du chauffage.



de lundi DAY1 à vendredi DAY5

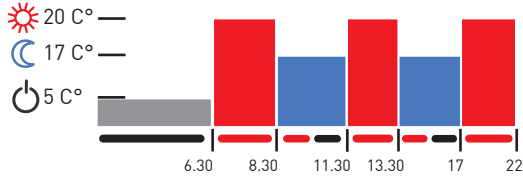

de samedi DAY6 à dimanche DAY7

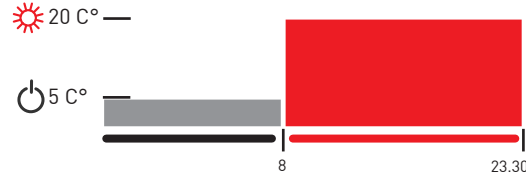

P E R S O N N A L I S A T I O N

Pour chaque 30 minutes, il est possible de programmer la température souhaitée

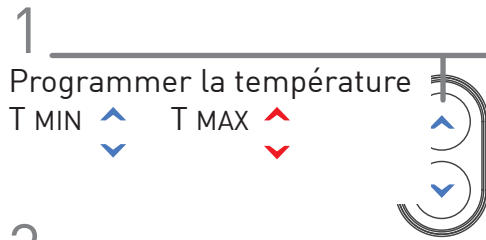

2

Déplacer les commutateurs en position AUTO et PROG pour commencer la programmation. L'écran visualise les heures 00.00 et le DAY1.

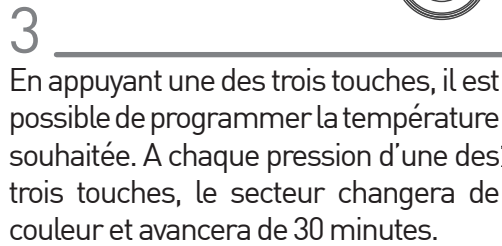

4

Sur la couronne clignotera le secteur dont programmer la température et l'heure correspondante paraîtra à l'écran.



Pour déplacer le commutateur sans changer la température, utiliser les touches

5

Après la programmation d'un jour, il est possible de copier le programme pour les jours suivants, en appuyant la touche COPY; alternativement appuyer la touche DAY pour changer le jour et répéter les opérations précédentes.

A la fin des modifications, positionner le commutateur pour mettre en marche le chauffage ou positionner le commutateur sur pour le refroidissement.

F O N C T I O N " J O K E R "

Avec C57, il est possible d'exclure temporairement le programme automatique à n'importe quel moment, sans le modifier, pour obtenir toujours et en continuation la température souhaitée de 1 à 240 heures (confort, économie, éteint).

AUTO

Avec les commutateurs dans la position indiquée, appuyer sur le touches ou ou pour programmer le nombre d'heures h dont on souhaite exclure le programme automatique et forcer la température. La couronne de l'écran prendra la couleur de la température choisie.



Passé le temps programmé, C57 retournera au programme automatique.

Pour réduire ou exclure la période "Joker" avant le temps prévu, appuyer sur une touche de couleur différente à celui de la couronne sur l'écran.

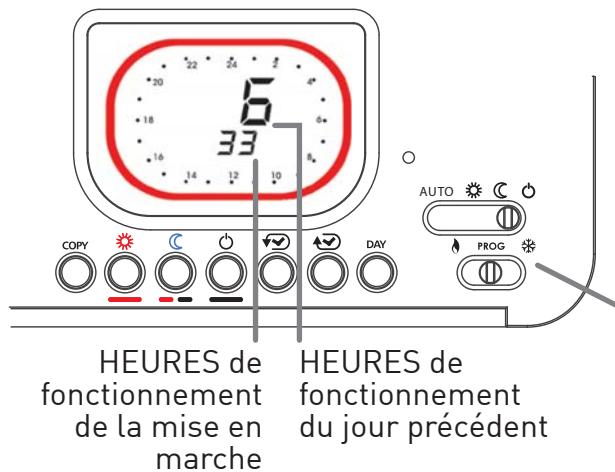

Avec C57 il est possible de savoir pour combien d'heures la chaleur à été demandée le jour précédent (relais fermé – ON) et dès le début du fonctionnement du Intellitherm (collocation des piles ou réinitialisation).

En positionnant les commutateurs comme indiqué, les heures d'utilisation du chauffage seront visualisées à l'écran.

HEURES de
fonctionnement
de la mise en
marche

HEURES de
fonctionnement
du jour précédent

TEMPÉRATURE D'AMBIANCE MINIMALE ET MAXIMALE DU JOUR PRÉCÉDENT

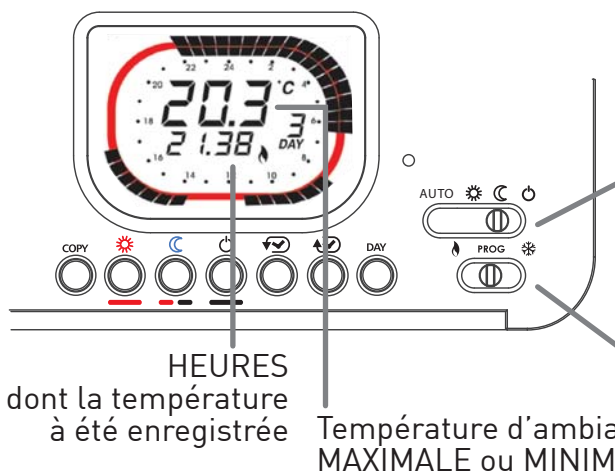

Avec Intellitherm C57 il est possible de vérifier la température MINIMALE et MAXIMALE que l'ambiance à attendue le jour précédent et l'heure dont elle à été mesurée.

Déplacer le commutateur en position ECONOMIE pour lire la température MINIMALE o en position CONFORT pour lire la température MAXIMALE.

Déplacer le commutateur en position PROG

HEURES
dont la température
à été enregistrée

Température d'ambiance
MAXIMALE ou MINIMALE

FONCTIONNEMENT D'ÉTÉ OU CLIMATISATION



Quand on déplace le commutateur en position ÉTÉ, C57 se prépare pour le fonctionnement du système de CLIMATISATION. Avec les touches rouges on règle la température de CONFORT/T.MAX à maintenir dans l'ambiance. Par conséquence, les secteurs rouges de la couronne à l'écran indiquent les périodes d'allumage du système de climatisation; par contre les secteurs d'autre couleur indiquent les périodes de coupure.

CARACTÉRISTIQUES TECHNIQUES

Conforme aux normes EN 60730-1 et parties secondes
 Courant de commutation 5(3)A 250V
 Micro Déconnexion (1BU)
 Logiciel classe A
 Contact de commutation libre de tension
 Réglage de la température – CONFORT de 2 à 62°C – ECONOMIE de 2° à 62°C
 Différentiel +/- 0,25°C
 Gradient thermique de référence 4°K/h
 Eteint avec possibilité de protection antigel (5°C) programmable avec dip switch
 Température d'ambiance maximale T45
 Double isolement
 Degré de protection IP20

Degré de pollution 2
 Impulsion de tension 4000V
 Alimentation sans connexion à la ligne électrique avec 2 piles alcalines type AA de 1,5V (durée 2 ans).
 Contrôle automatique de l'état de charge des piles avec signalisation à l'écran en cas de charge insuffisante.
 Remplacement des piles sans perte des données programmées.
 Commutateur pour le fonctionnement d'hiver ou d'été
 Touche de réinitialisation pour rétablir le programme précédemment établi.
 Dimensions: 130x80x17 mm.
 Classification ErP: Classe ErP IV; 2% (Rég. EU 811/2013 - 813/2013)

1 WANDBEFESTIGUNG

Befestigen Sie das Zeitthermostat in einer Höhe von 1,5 Meter vom Boden entfernt von Kochherden, Hitzequellen, Fenstern und Türen. Versichern Sie sich, dass der Sockel eben und ohne Verformungen befestigt ist.

2 AUSFÜHRUNG DER STROMVERBINDUNGEN

Verbinden Sie die Klemmen 1 und 2 mit 2 Kabeln an der Heizanlage, indem Sie das herkömmliche Thermostat in einem beliebigen Moment ersetzen. Bei Anstieg der Raumtemperatur öffnet das Relais die Klemme 1-2 und schließt 1-4. Die Klemme 4 ist frei und kann zur Anzeige oder für andere Verwendungsarten benutzt werden.

3 AUSWAHL DES AUSGESCHALTETEN BETRIEBS

In der Modalität AUSGESCHALTET hat Intellitherm die Möglichkeit, die Temperatur fest auf 5°C beizubehalten, um die Anlage vor Frostgefahr zu schützen. Diese Auswahl muss bei der Installation und vor Einführung der Batterien erfolgen.

N.B. Wenn Sie die Auswahl nach der Installation ändern wollen, muss Intellitherm zurückgesetzt und neu programmiert werden.

4 AUSWAHL DES AUSGESCHALTETEN BETRIEBS

5 EINFÜHREN UND ERSETZEN DER BATTERIEN

Zwei alkaline AA Mignon-Langzeitbatterien einer guten Marke von 1,5V einführen, dabei auf die Polung achten. Die Speisebatterien können 2 Jahre dauern: Wenn die Ladung langsam unzureichend wird, blinkt auf dem Display das Symbol einer Batterie. Wenn die Batterien nicht innerhalb von 2 Wochen ersetzt werden, schaltet sich Intellitherm C57 automatisch aus, und auf dem Display erscheint nur die Schrift OFF.

6 DIE LAUFENDE UHRZEIT UND DEN TAG EINSTELLEN [siehe die nebenstehende Abbildung]

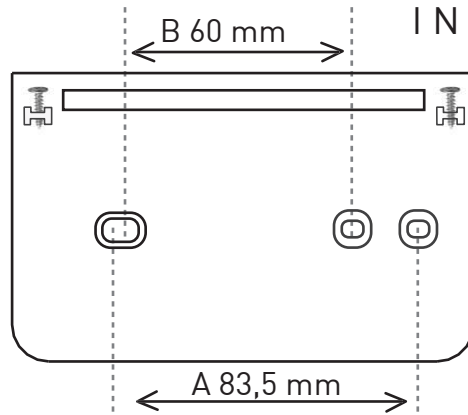

Um den Befestigungssockel vom vorderen Körper zu trennen, den Deckel des Batteriefachs entfernen, und die Schrauben von oben abschrauben, indem Sie den Körper des Geräts zum Ausziehen nach unten drehen.

- A Für Einbaugehäuse 503 mit 3 Modulen
- B Für runde Einbaugehäuse

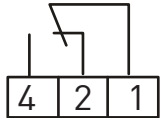
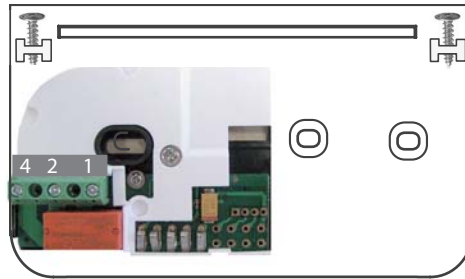

Die Installation darf nur durch Fachpersonal erfolgen!

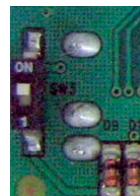
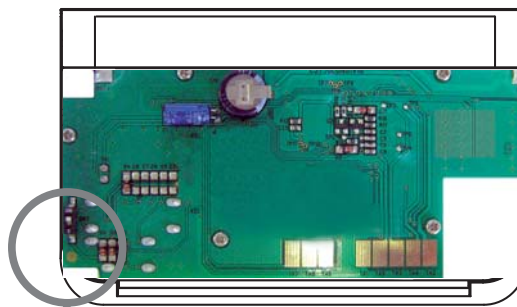

↑ Dip Switch nach OBEN für den FROST-SCHUTZ 5°C

↓ Dip Switch nach UNTEN, wenn die Anlage vollständig AUSGESCHALTET sein soll

Zum Einführen der Batterien den Deckel entfernen, indem er frontal zum Gerät gezogen wird

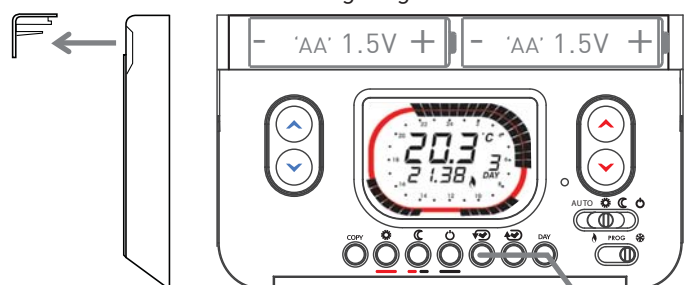

Tasten zur Einstellung der Uhrzeit und des Tages

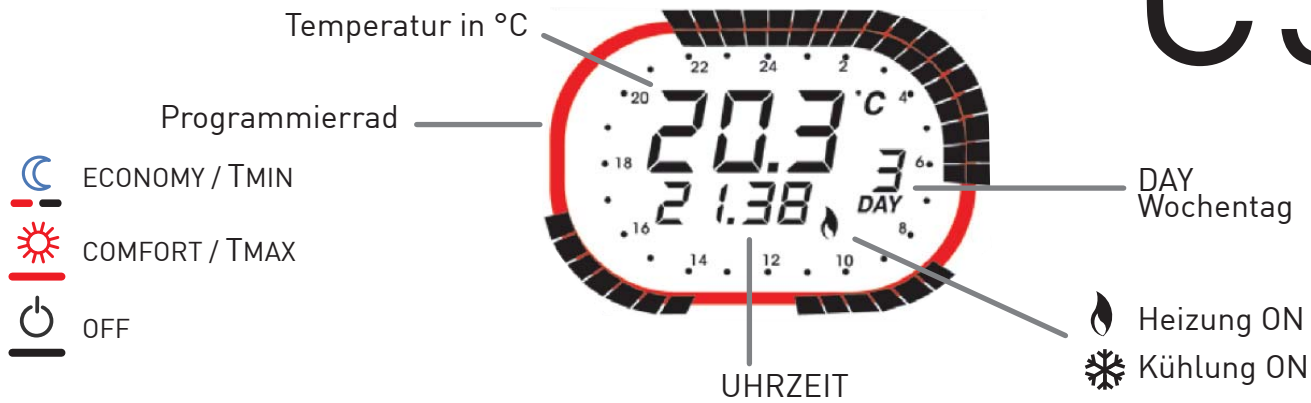

Das Programmierrad stellt eine 24 Stunden Uhr dar, die in Abschnitte von 30 Minuten unterteilt ist. Die Farbe der Abschnitte zeigt die für den entsprechenden Zeitraum programmierte Temperatur an.

D I S P L A Y

Tasten zur Einstellung der min. Temperatur TMIN / ECONOMY von 2° bis 62°C.

Tasten zur Einstellung der max. Temperatur TMAX/COMFORT von 2° bis 62°C.

COPY
Ermöglicht die Kopie der Programmierung eines Tages auch auf die anderen Tage.
1 = 2 = 3 = 4 = 5 = 6 = 7

Tasten zur Programmierung der Temperatur

- ECONOMY / TMIN
- COMFORT / TMAX
- OFF

Bei jedem Druck einer der drei Tasten nimmt der blinkende Abschnitt die entsprechende Farbe der zugeordneten Temperatur an.

DAY
Taste zur Einstellung des Tages.
1 = Montag / 2 = Dienstag / 3 = Mittwoch
4 = Donnerstag / 5 = Freitag / 6 = Samstag / 7 = Sonntag

RESET
Wird diese Taste einige Sekunden lang gedrückt, werden alle Programmierungen gelöscht und das Standardprogramm wiederhergestellt.

S C H A L T E R

- AUTO**
Betrieb mit automatischem Wochenprogramm
- COMFORT / TMAX**
Hält die Temperatur COMFORT, die mit den Tasten TMAX eingestellt wurde, konstant
- ECONOMY / TMIN**
Hält die Temperatur ECONOMY, die mit den Tasten TMIN eingestellt wurde, konstant
- OFF**
Hält die Anlage ausgeschaltet oder in Frostschutzfunktion 5°C.

Bei Schalter auf der Position bereitet sich die Anlage für den Heizbetrieb vor.
Bei Schalter auf der Position schaltet sich die Klimaanlage ein.

Nach der Installation und dem Anschluss des C57 kann durch Positionieren des Schalters auf die Position AUTO das Wochenprogramm mit schon werksmäßig eingestellten Uhrzeiten und Temperaturen verwendet werden



Prüfen, ob der Schalter für den Heizbetrieb positioniert ist.



Von Montag DAY 1 bis Freitag DAY 5

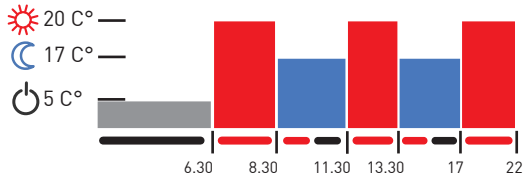

Von Samstag DAY 6 bis Sonntag DAY 7

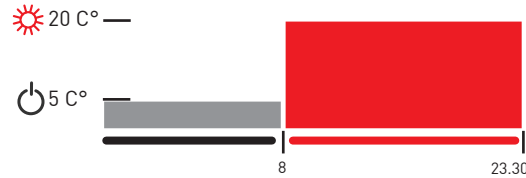

P E R S O N A L I S I E R T

Es ist möglich, für alle 30 Minuten die gewünschte Temperatur einzustellen.

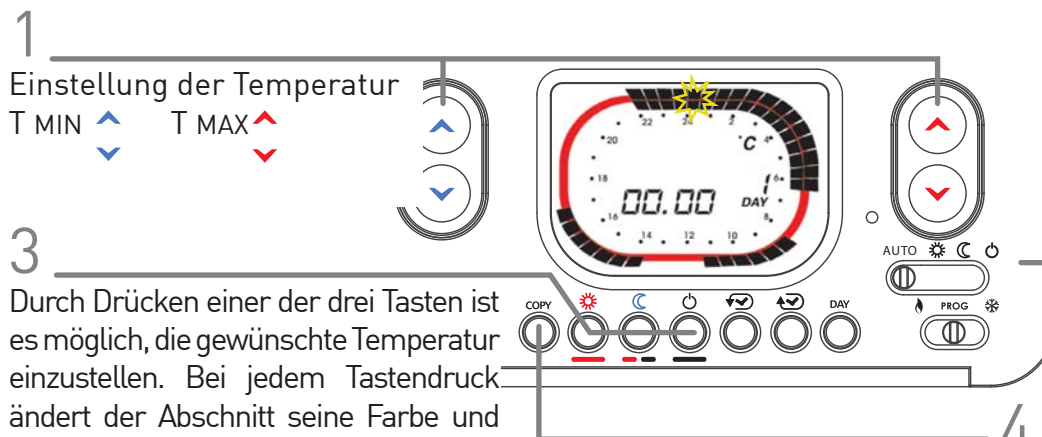

1 Einstellung der Temperatur

T MIN ↑ T MAX ↓

3 Durch Drücken einer der drei Tasten ist es möglich, die gewünschte Temperatur einzustellen. Bei jedem Tastendruck ändert der Abschnitt seine Farbe und geht 30 Minuten voran

☀ COMFORT / TMAX 🌙 ECONOMY / TMIN
 ⏻ OFF

Zur Verschiebung des Cursors, ohne die Temperatur zu ändern, verwenden Sie die Tasten



Die Schalter auf die Position AUTO und PROG stellen, um die Programmierung zu starten. Das Display zeigt die Uhrzeit 00.00 und den DAY1 an.

2 Auf dem Rad blinkt der Abschnitt, dessen Temperatur eingestellt werden soll, und auf dem Display erscheint die entsprechende Uhrzeit.

5 Nach Beendigung der Änderungen den Schalter auf 🔥 positionieren, um den Heizbetrieb einzuschalten, oder auf ❄, um die Kühlung einzuschalten.

4 Nach Programmierung der Uhrzeiten eines Tages ist es möglich, das Programm durch Drücken der Taste COPY für die nächsten Tage zu kopieren, oder durch Drücken von DAY und Wiederholen der vorhergehenden Vorgänge den Tag zu ändern

F U N K T I O N J O L L Y

Mit Intellitherm C57 ist es möglich, jederzeit vorübergehend das Automatikprogramm auszuschließen, ohne es zu ändern, um kontinuierlich von 1 bis 240 Stunden immer die gewünschte Temperatur (Comfort, Economy, Ausgeschaltet) zu erhalten.

AUTO

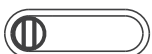

Stellen Sie die Schalter auf die angezeigte Position, drücken Sie die Tasten ☀ oder 🌙 oder ⏻, um die Anzahl der Stunden h einzustellen, während deren Sie das Automatikprogramm ausschließen und die Temperatur forcieren wollen. Das Rad des Displays nimmt die Farbe der gewählten Temperatur an.



🌙 ECONOMY / TMIN ☀ COMFORT / TMAX ⏻ OFF

Nach Ablauf der eingestellten Zeit nimmt der C57 das Automatikprogramm automatisch wieder auf. Zum Reduzieren oder Ausschließen des Zeitraums JOLLY vor der vorgesehenen Zeit, drücken Sie eine Taste, die eine andere Farbe als das Rad auf dem Display hat.

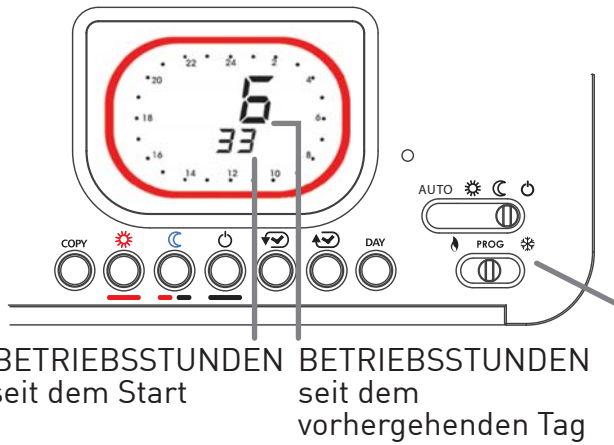

Mit dem C57 ist es möglich zu wissen, für wie viel Zeit am vorhergehenden Tag (Relais geschlossen – ON) und seit Betriebsbeginn von Intellitherm (seit Einführung der Batterien oder seit einem Reset) Wärme gefordert wurde.

Durch Positionieren der Schalter gemäß Angabe werden auf dem Display die Verwendungsstunden des Heizbetriebs angezeigt.

MIN. UND MAX. RAUMTEMPERATUR
AM VORHERGEHENDEN TAG

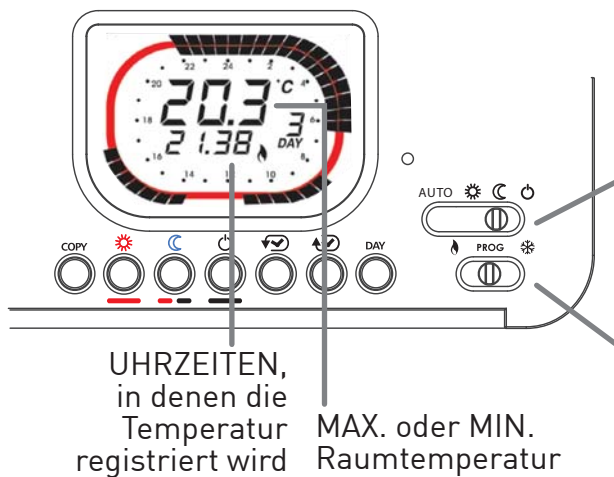

Mit Intellitherm C57 ist es möglich, die MIN. und MAX. Temperatur, die der Raum am vorhergehenden Tag erreicht hat, sowie die Uhrzeit der Messung zu überprüfen.

Den Schalter auf die Position ECONOMY, um die MIN. Temperatur oder auf die Position COMFORT stellen, um die MAX. Temperatur abzulesen.

Den Schalter auf PROG. stellen.

SOMMERBETRIEB ODER KLIMAANLAGE



Wenn der Schalter auf die Position SOMMER gestellt wird, bereitet sich Intellitherm C57 für den Betrieb der Anlage als KLIMAANLAGE vor. Die Temperatur COMFORT / TMAX, die im Raum beibehalten werden soll, wird mit den roten Tasten eingestellt. Die roten Abschnitte des Rades am Display zeigen daher die Einschaltzeiten der Klimaanlage, die anders gefärbten Tasten die Ausschaltzeiten an.

T E C H N I S C H E E I G E N S C H A F T E N

- Entspricht den Normen EN 60730-1 und zweiten Teilen.
- Kontaktleistung 5 (3) A 250V Ws. Mikroabschaltung (1BU)
- Software Klasse A
- Spannungsfreier Umschaltkontakt
- Temperatureinstellung – COMFORT von 2 bis 62°C – ECONOMY von 2 bis 52°C
- Differential $\pm 0,25^\circ\text{C}$
- Temperaturgradient für den Bezug 4°K/h
- Ausgeschaltet mit Frostschutzmöglichkeit (5°C) durch Dip Switch Einstellung
- Max. Raumtemperatur T45
- Doppelisolierung
- Schutzgrad IP20.
- Verschmutzungsgrad 2

- Impulsspannung 4000V
- Speisung ohne Stromanschluss mit 2 alkalinen AA Mignon-Batterien 1,5V (Lebensdauer 2 Jahre)
- Automatische Kontrolle des Ladezustands der Batterien mit Anzeige auf dem Display bei unzureichender Ladung
- Ersatz der Batterien ohne Verlust der programmierten Daten
- Schalter für Winter- oder Sommerbetrieb
- Reset-Taste zur Wiederherstellung des voreingestellten Programms
- Dimensionen: 130 x 80 x 17 mm
- ErP Klassifikation: ErP Klasse IV; 2% (EU Verord. EU 811/2013 - 813/2013)

УСТАНОВКА

1 НАСТЕННЫЙ МОНТАЖ

Установите термостат на высоте 1.5 м от пола, вдали от плиты, источников тепла, дверей и окон. Убедитесь, что основа закреплена ровно и без каких-либо деформаций.

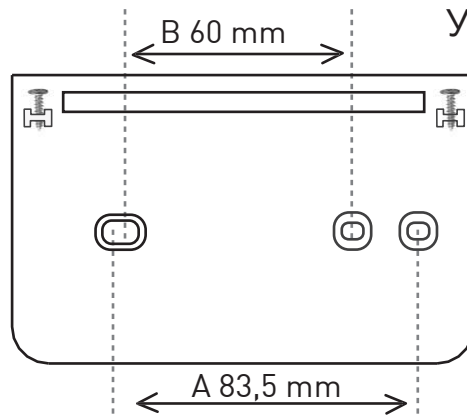

Чтобы отделить от передней части основу для монтажа, снимите крышку батарейного отсека и открутите винты сверху, поверните корпус устройства вниз, чтобы отсоединить его.

для утепленных А коробок 503 (с 3-мя модулями)
В для круглых утепленных коробок

2 ЭЛЕКТРИЧЕСКОЕ ПОДКЛЮЧЕНИЕ

Соедините клеммы 1-2 с отопительной системой с помощью двух проводов, обычный термостат может быть заменен в любое время без каких-либо дополнительных подключений. Когда комнатная температура увеличивается - реле открывает клеммы 1-2 и закрывает 1-4. Клемма 4 свободна и ее можно использовать для сигналов или для других целей.

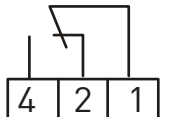
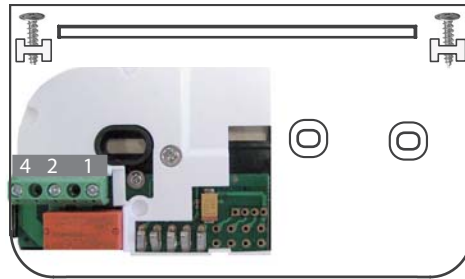

Установка должна быть выполнена только квалифицированным персоналом!

3 ВЫБОР РЕЖИМА OFF (ВЫКЛЮЧЕНО)

Intellitherm может быть запрограммирован так, чтобы поддерживать температуру на уровне 5°C в то время, когда он выключен, чтобы защитить систему от замерзания. Выбор одного из режимов должен быть произведен во время установки прибора и до установки батареек.

ПРИМЕЧАНИЕ: если вы захотите поменять выбранный режим после установки Intellitherm, необходимо осуществить сброс и перепрограммирование.

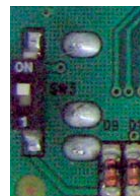
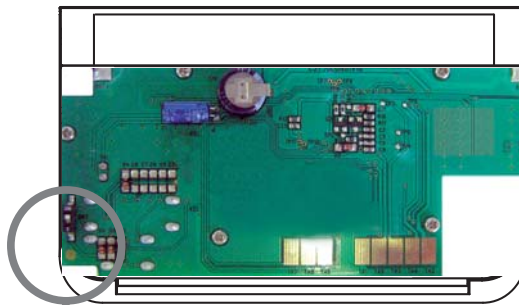

↑ переключатель вверх для защиты от замерзания 5°C

↓ переключатель вниз, если хотите выключить полностью установку

4 УСТАНОВКА ТЕРМОСТАТА НА ОСНОВУ

5 ВСТАВКА И ЗАМЕНА БАТАРЕЕК

Вставьте две батарейки хорошего качества с долгим сроком службы размером AA, 1,5 В, в специально отведенное место в соответствии с индикаторами полярности. Батарейки могут прослужить до двух лет, когда срок действия батареек будет подходить к концу, на дисплее начнет мигать символ батарейки. Если в течение 15 дней после этого не заменить батарейки Intellitherm C57 автоматически выключится и на дисплее появится только слово OFF (выключено).

Чтобы вставить батарейки, снимите крышку батарейного отсека, потянув за переднюю часть

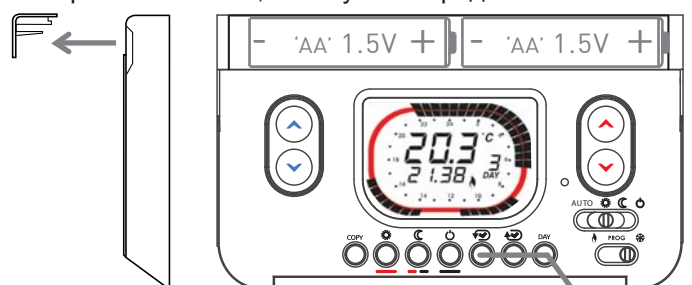

кнопки для установки времени и дня

6 УСТАНОВКА ТЕКУЩЕГО ВРЕМЕНИ И ДНЯ [см. рисунок справа]

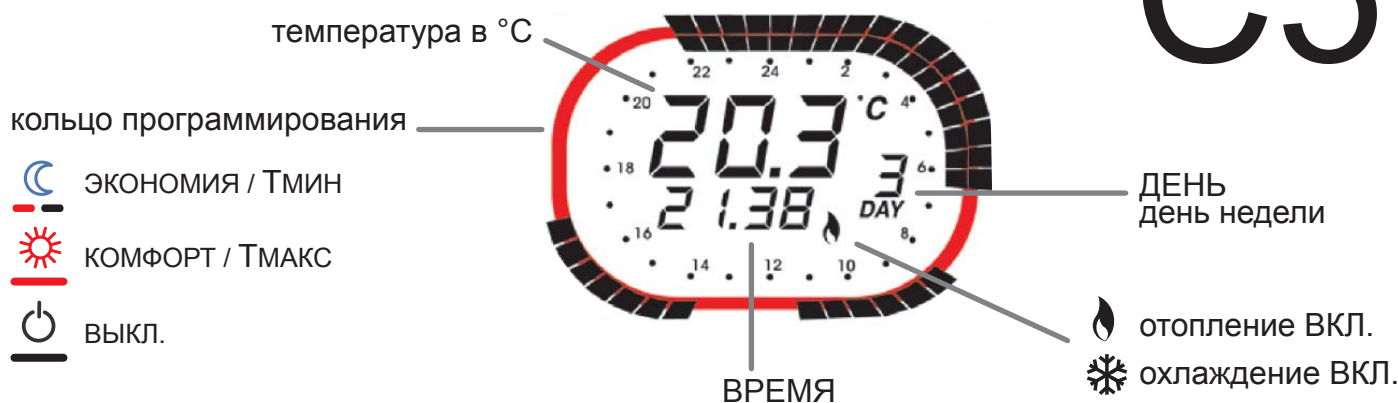

Кольцо программирования представляет собой двадцатичетырехчасовые часы, разделенные на секторы по 30 минут. Цвет сектора обозначает тип запрограммированной температуры для данного времени суток.

Кнопки регулирования минимальной температуры Тмин / ЭКОНОМИЯ от 2° до 62° С.

КОПИЯ
Позволяет копировать расписание одно дня и в последующие дни.
1 = 2 = 3 = 4 = 5 = 6 = 7

Кнопки для программирования температуры

При каждом нажатии на одну из трех кнопок, сектор окрашивается в цвет, соответствующий назначенной температуре.

ДЕНЬ
кнопка регулирования дня
1 = понедельник / 2 = вторник / 3 = среда
4 = четверг / 5 = пятница / 6 = суббота / 7 = воскресенье

СБРОС
держите кнопку нажатой на несколько секунд, чтобы отменить все настройки и восстановить стандартную программу.

ДИСПЛЕЙ

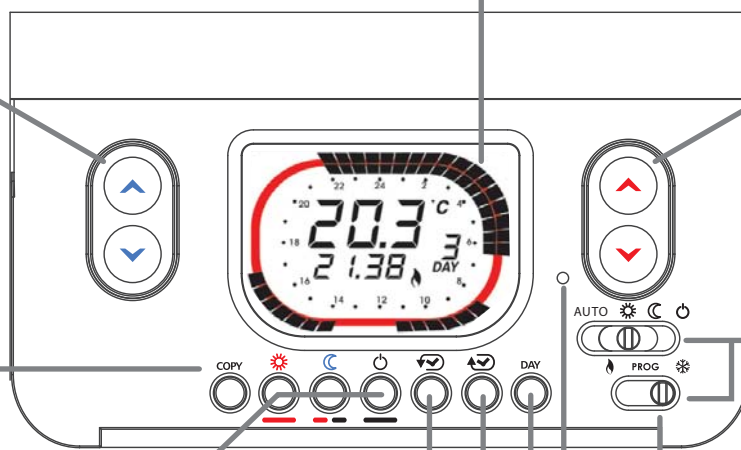

Кнопки регулирования максимальной температуры Тмакс / КОМФОРТ от 2° до 62° С.

ПЕРЕКЛЮЧАТЕЛИ

AUTO
функционирование с недельной автоматической программой

КОМФОРТ / ТМАКС
поддерживает постоянную температуру комфорта, установленную с помощью кнопок ТМАКС

ЭКОНОМИЯ / ТМИН
поддерживает постоянную температуру экономии, установленную с помощью кнопок ТМИН

ВЫКЛ.
выключает установку или активирует функцию защиты от замерзания 5°C

С переключателем в позиции система готова к работе в режиме обогрева.

С переключателем в позиции система работает в режиме кондиционирования воздуха.

После установки и подключения C57 установите переключатель в позицию AUTO (авто) для работы с автоматической недельной стандартной программой с графиками по умолчанию и температурами, установленными на заводе.



Убедитесь, что переключатель находится в позиции для работы в режиме отопление.



с понедельника ДЕНЬ 1 до пятницы ДЕНЬ 5 с субботы ДЕНЬ 6 до воскресенья ДЕНЬ 7

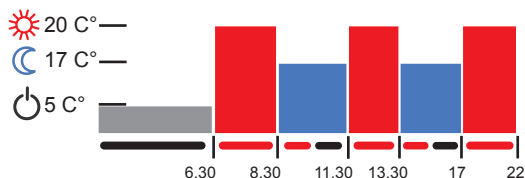

ИНДИВИДУАЛЬНАЯ

На каждые 30 минут можно установить желаемую температуру.



Передвиньте переключатели в позиции AUTO и PROG, чтобы начать программирование. Дисплей показывает время 00.00 и DAY1.

На кольце мигает сектор, для которого нужно установить температуру и дисплей показывает соответствующее время.

После того как закончили изменения, передвиньте переключатель в чтобы начать отопление или в для охлаждения.

- КОМФОРТ / TMAX
- ЭКОНОМИЯ / TMIN
- OFF / ВЫКЛ.

Для передвижения курсора без изменения температуры используйте

После программирования времени суток одного дня, можно копировать программу для следующих дней нажимая кнопку COPY, или нажмите DAY, чтобы изменить день и повторить описанные выше действия.

Ф У Н К Ц И Я J O L L Y

Эта функция используется для временного исключения автоматической программы, без изменений, для непрерывного получения от 1 до 240 часов желаемой температуры (комфорт, экономия, выкл.).

AUTO С переключателями в указанной позиции, нажмите кнопки или или для установки периода времени (появляется на дисплее) в течение которого вы хотите выключить автоматическую программу и повысить температуру. Круг на дисплее окрасится в цвет выбранной температуры.

- ЭКОНОМИЯ / TMIN
- КОМФОРТ / TMAX
- OFF/ВЫКЛ.

После истечения заданного времени, C57 возобновит автоматическую программу. Чтобы сократить или исключить период JOLLY до достижения запланированного времени, нажмите кнопку другого цвета, чем у круга на дисплее.

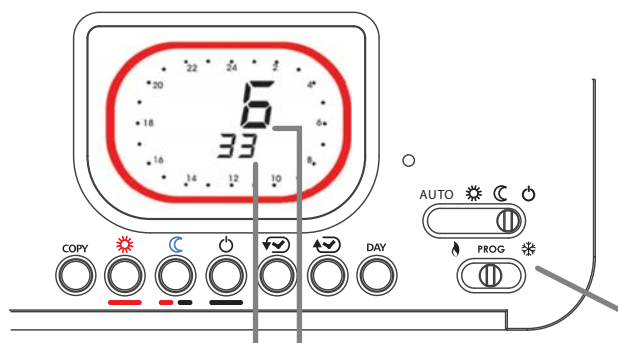

количество часов работы отопления с момента включения термостата

количество часов работы отопления в предыдущий день

C57 может отслеживать время, в течение которого отопительная система была включена (реле закрыто-ВКЛ.) в предыдущий день или с момента, когда термостат был включен (т.е. с момента замены батареек или сброса настроек прибора).

Позиционируя переключатели, как показано на рисунке, можно увидеть время отопительного сезона.

МИНИМАЛЬНАЯ И МАКСИМАЛЬНАЯ КОМНАТНАЯ ТЕМПЕРАТУРА ЗА ПРЕДЫДУЩИЙ ДЕНЬ

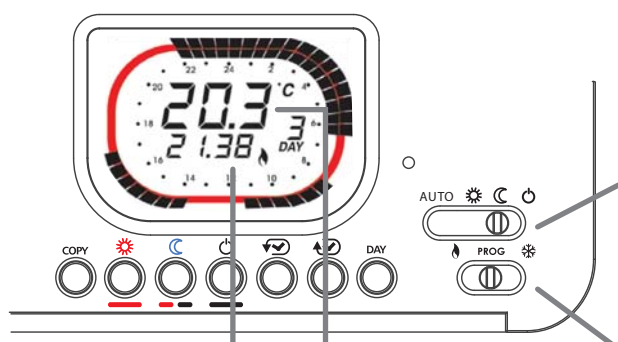

Время, когда указанная температура была зарегистрирована

Минимальная или максимальная комнатная температура

Intellitherm C57 может осуществлять мониторинг минимальной и максимальной комнатной температуры в течение предыдущего дня и время их регистрации.

Установите переключатель в позицию ЭКОНОМИЯ, для просмотра минимальной температуры или в позицию КОМФОРТ, для просмотра максимальной температуры.

Установите переключатель в PROG

ЛЕТНИЙ РЕЖИМ ИЛИ КОНДИЦИОНИРОВАНИЕ ВОЗДУХА



Когда вы устанавливаете переключатель в позицию ЛЕТО, Intellitherm C57 включает систему КОНДИЦИОНИРОВАНИЯ ВОЗДУХА. Красная ручка используется для регулирования температуры в комнате при комфортном режиме, в то время как режимы экономии и защиты от замерзания остаются выключенными. Красные сектора короны дисплея показывают периоды включения кондиционирования воздуха, сектора другого цвета указывают на периоды выключения.

ТЕХНИЧЕСКИЕ ХАРАКТЕРИСТИКИ

Соответствует стандарту EN 60730-1 и дополнительным частям.
 Параметры контактов: 5 (3)A 250В~.
 Микровыключение (1BU).
 Класс программного обеспечения А.
 Коммутирующийся контакт без напряжения.
 Контроль температуры - КОМФОРТ от 2 до 62°C - ЭКОНОМИЯ от 2 до 62°C.
 Дифференциал $\pm 0,25^\circ\text{C}$.
 Термический градиент 4°K/ч.
 Режим "выключен" с опциональной защитой от замерзания(5°C), выбирается с помощью dip-переключателя.
 Максимальная температура окружающей среды T45.
 двойная изоляция.

Степень защиты IP20.
 Степень загрязнения 2.
 Импульсное напряжение 4000В.
 Питание от 2 долговременных щелочных батареек типа AA 1,5 В, без подключения к электрической линии.
 Автоматический мониторинг зарядки батарейки с сигналом на дисплее о разрядке батареек.
 Замена батареек без потери запомненных настроек.
 Переключение в режимы работы лето/зима.
 Кнопка сброса для восстановления стандартных программ.
 Размеры: 130 x 80 x 17 мм.
 Классификация ErP: Класс ErP IV; 2% (Reg. EU 811/2013 - 813/2013).



SMALTIMENTO DEI PRODOTTI

Il simbolo del cestino con le rotelle a cui è sovrapposta una croce indica che i prodotti vanno raccolti e smaltiti separatamente dai rifiuti domestici. Le batterie e gli accumulatori integrati possono essere smaltiti insieme al prodotto. Verranno separati presso i centri di riciclaggio. Una barra nera indica che il prodotto è stato introdotto sul mercato dopo il 13 agosto 2005. Partecipando alla raccolta differenziata di prodotti e batterie, si contribuisce allo smaltimento corretto di questi materiali e quindi a evitare possibili conseguenze negative per l'ambiente e la salute umana. Per informazioni più dettagliate sui programmi di raccolta e riciclaggio disponibili nel proprio paese, rivolgersi alla sede locale o al punto vendita in cui è stato acquistato il prodotto.

DISPOSAL OF PRODUCTS

The crossed out wheeled dust bin symbol indicates that products must be collected and disposed of separately from household waste. Integrated batteries and accumulators can be disposed of with the product. They will be separated at the recycling centres. The black bar indicates that the product was placed on the market after August 13, 2005. By participating in separate collection of products and batteries, you will help to assure the proper disposal of products and batteries and thus help to prevent potential negative consequences for the environment and human health. For more detailed information about the collection and recycling programmes available in your country, please contact your local city office or the shop where you purchased the product

ELIMINACIÓN DE PRODUCTOS

El símbolo de contenedor de basura tachado indica que los productos no pueden desecharse junto a los residuos domésticos. Las baterías y acumuladores integrados pueden desecharse con el producto. Éstos serán separados en los centros de reciclaje. La barra negra indica que el producto se comercializó con posterioridad al 13 de agosto de 2005. Al participar en la recogida por separado de productos y baterías, contribuirá a realizar una eliminación adecuada de productos y baterías y, de este modo, ayudará a evitar consecuencias negativas para el entorno y para la salud humana.



MISE AU REBUT DES PRODUITS

Le symbole de poubelle barrée indique que les produits ne doivent pas être jetés avec les ordures ménagères. Les piles et les accumulateurs peuvent être éliminés en même temps que le produit. Ces éléments seront ensuite séparés dans les centres de recyclage. La barre noire indique que le produit a été mis sur le marché après le 13 août 2005. En participant à la collecte sélective des produits et des piles, vous participerez au rejet responsable des produits et des piles, ce qui nous aidera à éviter les conséquences négatives sur l'environnement et la santé humaine. Pour plus de détails sur les programmes de collecte et de recyclage disponibles dans votre pays, contactez la mairie ou le magasin où vous avez acheté le produit.

ENTSORGUNG DER PRODUKTE

Das Symbol mit der durchgestrichenen Mülltonne weist darauf hin, dass Produkte getrennt vom Hausmüll gesammelt und entsorgt werden müssen. Eingebaute Batterien und Akkus können zusammen mit dem Produkt entsorgt werden. Sie werden in den Recyclingzentralen entnommen und gesondert entsorgt. Der schwarze Balken zeigt an, dass das Produkt nach dem 13. August 2005 auf den Markt gebracht wurde. Indem Sie Produkte und Batterien separat sammeln, tragen Sie zur sicheren Entsorgung von Produkten und Batterien bei und helfen damit, mögliche umwelt- oder gesundheitsschädliche Folgen zu vermeiden. Genauere Informationen über Sammel- und Recycling-Programme, die in Ihrem Land verfügbar sind, Wenden Sie sich an die örtlichen Behörden oder das Geschäft, in dem Sie das Produkt gekauft haben.

ПЕРЕРАБОТКА ПРИБОРОВ

Символ корзины с колесами, перечеркнутый крестом, указывает на то, что продукт должен быть собран и утилизирован отдельно от бытовых отходов. Батарейки и аккумуляторы можно утилизировать вместе с продуктом. Будут отделены в специальных центрах по утилизации отходов. Черная полоса означает, что продукт был введен на рынке после 13 августа 2005 года. Участвуя в раздельном сборе изделий и батареек, вы сможете обеспечить правильную реутилизацию этих материалов и, таким образом, предотвратить возможные негативные последствия для окружающей среды и здоровья человека. Для получения более подробной информации о программах сбора и переработки отходов в Вашей стране, обратитесь в местную службу или в магазин, где был приобретен продукт.



FANTINI COSMI S.p.A.

Via dell'Osio, 6 20090 Calepio di Settala, Milano - ITALY

Tel. +39 02 956821 | Fax +39 02 95307006 | info@fantinicosmi.it

SUPPORTO TECNICO

Tel. +39 02 95682225 | supportotecnico@fantinicosmi.it

EXPORT DEPARTMENT

Ph +39 02 95682229 | export@fantinicosmi.it

www.fantinicosmi.com