

CH110R

Termostato ambiente telealimentato



UK Room thermostat powered by wiring box
ES Termostato de ambiente para central de conexiones
FR Thermostat d'ambiance pour récepteur filaire
DE Raumthermostat für Zentralgerät
RU Комнатный термостат, питаемый от распределительной коробки

RO Termostat de cameră alimentat prin cutie de conexiuni
EL Θερμοστάτης δωματίου που τροφοδοτείται από κουτί συνδεσμολογίας
LT Elektros paskirstymo dėžute maitinamas kambario termostatas

Installazione

UK Installation
ES Instalacion
FR Installation
DE Installation
RU Установка прибора
RO Instalarea dispozitivului
EL Εγκατάσταση
LT Montavimas

CH110R viene fornito con uno zoccolo adatto per il montaggio su scatole da incasso rotonde o a parete

UK is supplied with a base suitable for flush mounting on round boxes or for wall mounting.

ES esta provisto con un zocalo adaptado para el montaje en cajas empotradas redondas o para montaje en la pared

FR est fourni avec un socle adapte au montage sur boites rondes à encastrer ou au montage mural

DE wird mit einem Sockel für Aufputzmontage oder direkter 60mm UP-Dosen Montage geliefert.

RU Поставляется в комплекте с основой для монтажа заподлицо в круглую выходную коробку или для крепления на стену

RO Se furnizează în set cu baza, potrivită pentru montare în perete în cutia de ieşire rotundă, sau montare pe perete

EL Ο θερμοστάτης CH110 παρέχεται με την βάση στήριξης, επίτοιχη ή εντοιχίζομενη για γρήγορη τοποθέτηση

LT pagrindas pritaikytas montavimui ant netolygių (apvalios dėžės) arba tolygių (siena) paviršių

Svitare la vite come in figura 3 e sganciare lo zoccolo dall'apparecchio.

UK Unscrew this screw and unhook the base from the device.

ES Destornillar este tornillo y desenganchar el zocalo del aparato.

FR est fourni avec un socle adapte au montage sur boites rondes à encastrer ou au montage mural

DE Dévisser cette vis et décrocher le socle de l'appareil.

RU Ослабьте этот шуруп для того чтобы отсоединить базу и прикрепить на стену

RO Slăbiți acest șurub pentru a desprinde baza și de a o monta pe perete.

EL Ξεβιδώστε την βίδα και αφαιρέστε την βάση από τον θερμοστάτη

LT Atsukite šį varžtą ir atkabinkite pagrindą nuo prietaiso

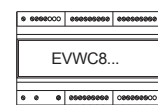
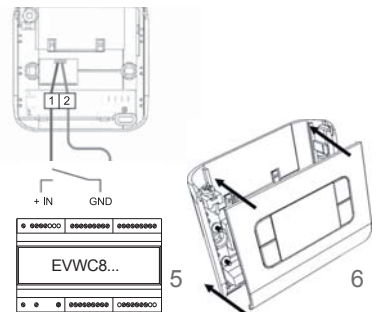
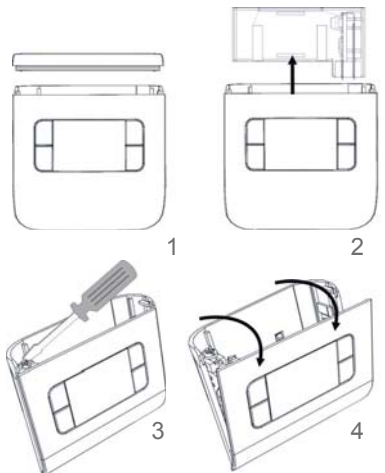
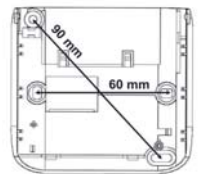

SCelta MODI DI FUNZIONAMENTO

UK Operation mode selection

ES Elección modos de funcionamiento

FR Sélection du mode de fonctionnement

DE Hauptfunktionen

RU Выбор режима работы

RO Selectarea modului de funcționare

EL Επιλογή κατάστασης λειτουργίας

LT Valdymo režimo pasirinkimas

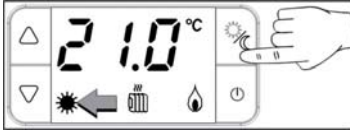

Comfort

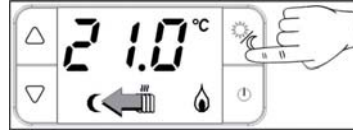

Economy

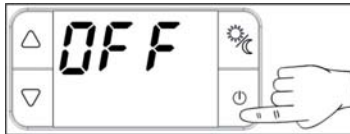

OFF

SELEZIONE ESTATE/INVERNO

UK Summer/Winter Selection

ES Selección Verano/Invierno

FR Sélection Été/Hiver

DE Auswahl Sommer/Winter

RU Выбрать Лето / Зима

RO Selectare Vara / Iarna

EL Επιλογή Ψύξης/Θέρμανσης

LT Žiemos/vasaros režimo pasirinkimas

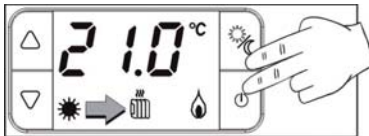

IT Inverno

RU Лето

UK Winter

RO Vara

ES Invierno

EL Θέρμανση

FR Hiver

LT Žiemos režimas

DE Winter

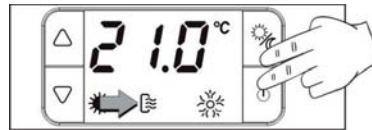

IT Estate

RU Зима

UK Summer

RO Iarna

ES Verano

EL Ψύξη

FR Été

LT Vasaros režimas

DE Sommer

SCALA DI TEMPERATURA

UK Temperature scale

ES Escala de temperatura

FR Echelle de température

DE Temperaturskala

RU Шкала температуры

RO Diapazonul temperaturii

EL Κλίμακα θερμοκρασίας

LT Temperatūros skalė

Celsius



Fahrenheit

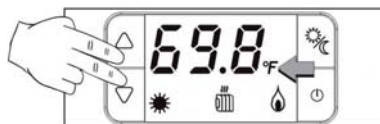

IMPOSTAZIONE DELLA TEMPERATURA

UK *Setting temperature*

ES *Programación de la temperatura*

FR *Programmation de la température*

DE *Temperatureinstellung*

RU *Установка температуры*

RO *Setarea temperaturii*

EL *Ρύθμιση θερμοκρασίας*

LT *Temperatūros nustatymas*

Comfort 2 + 40°C

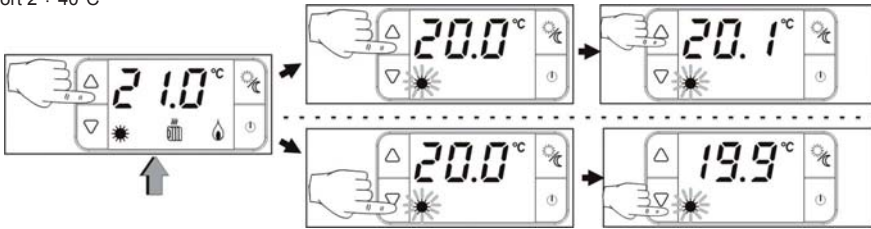

Economy 2 + 40°C

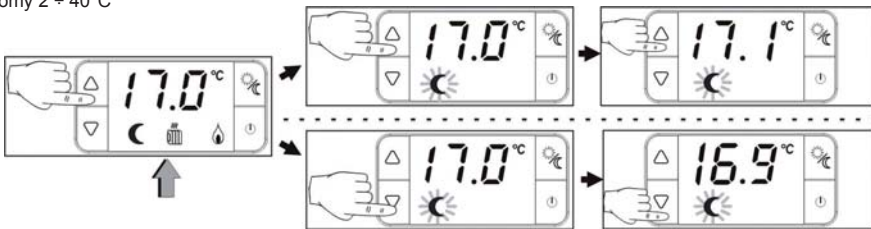

OFF 0 + 7°C

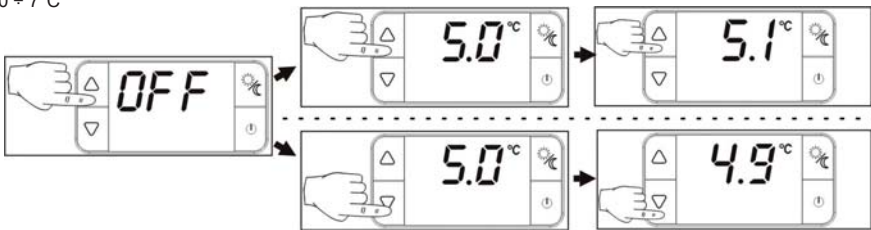

MENÙ DI CONFIGURAZIONE

UK *Configuration menu*

ES *Menú de configuración*

FR *Menu de configuration*

DE *Konfigurationsmenü*

RU *Меню конфигурации*

RO *Meniu de configurare*

EL *Μενού διαμόρφωσης*

LT *Sąrankos meniu*

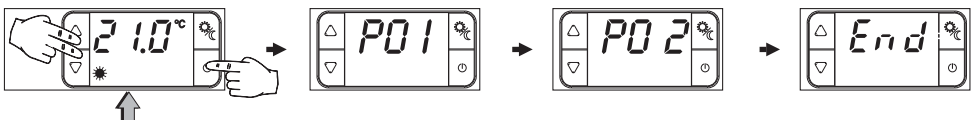



Quando sul display verrà visualizzato P01 (primo parametro), rilasciare i pulsanti $\uparrow + \Delta + \nabla$.
I parametri di configurazione sono rappresentati sul display da un indice: P01, P02, P03, P04, P05, P06, P07.
Premendo i pulsanti Δ e ∇ , si scorrono gli indici dei parametri.



- When the display shows P01 (first parameter), release the buttons $\uparrow + \Delta + \nabla$.
The configuration parameters are represented on the display by an index: P01, P02 ...
Scroll through the indexes of the parameters by pressing the buttons Δ and ∇ .*
- UK**
- Cuando en la pantalla aparece P01 (primer parámetro), libere los botones $\uparrow + \Delta + \nabla$.
Los parámetros de configuración aparecen en la pantalla representados por un índice: P01, P02 ...
Presionando los botones Δ y ∇ es posible desplazar los índices de los parámetros*
- ES**
- Lorsque P01 (premier paramètre) s'affiche à l'écran, relâcher les bouton $\uparrow + \Delta + \nabla$.
Les paramètres de configuration sont représentés sur l'écran par un index : P01, P02 ...
En appuyant sur les boutons Δ et ∇ , il est possible de faire défiler les index des paramètres.*
- FR**
- Wenn auf dem Display P01 (der erste Parameter) angezeigt wird, die Taste $\uparrow + \Delta + \nabla$ loslassen.
Die Konfigurationsparameter werden auf dem Display durch eine Indexziffer dargestellt: P01, P02 ...
Durch Drücken der Tasten Δ und ∇ wird durch die Indizes der Parameter geblättert.*
- DE**
- Когда на дисплее появится надпись P01 (первый параметр), отпустить кнопку $\uparrow + \Delta + \nabla$.
Параметры конфигурации представлены на дисплее индексом: P01, P02 ...
При нажатии кнопок Δ и ∇ , можно прокрутить индексы параметров.*
- RU**
- Când pe ecran va fi vizualizat P01 (primul parametru), eliberați butonul $\uparrow + \Delta + \nabla$.
Parametrii de configurare sunt reprezentați pe ecran de un indice: P01, P02 ...
Apăsând butoanele Δ și ∇ , sunt derulați indicii parametrilor.*
- RO**
- Όταν στην οθόνη εμφανιστεί P01 (πρώτη παράμετρος), απελευθερώστε το κουμπί $\uparrow + \Delta + \nabla$.
Οι παράμετροι διαμόρφωσης αναπαρίστανται στην οθόνη από ένα δείκτη: P01, P02 ...
Πατώντας τα κουμπιά Δ και ∇ , τρέχουν οι δείκτες των παραμέτρων*
- EL**
- Kai ekrane parodomas P01 (pirmas parametras), atleiskite mygtuką $\uparrow + \Delta + \nabla$.
Sąrankos parametrai ekrane rodomi pasitelkiant rodyklius: P01, P02 ...
Spaudžiant mygtukus Δ ir ∇ , slenkama parametru rodykliais.*
- LT**

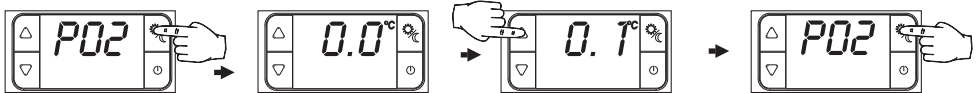





Per modificare un parametro

- UK** *changing a parameter*
- ES** Para modificar un parámetro
- FR** Pour modifier un paramètre
- DE** Zum Verändern eines Parameters
- RU** Чтобы изменить параметр
- RO** Pentru a modifica un parametru
- EL** Για να τροποποιήσετε κάποια παράμετρο
- LT** Norėdami pakeisti parametą



Per uscire dalla configurazione dei parametri, premere i pulsanti Δ e ∇ fino a che sul display compare la scritta "END". Premere il pulsante . Se per 1 minuto non vengono premuti dei tasti, il termostato uscirà dalla configurazione parametri.

- UK** *To exit the parameters configuration, press the buttons Δ and ∇ until the displays shows "END".
Press the button . If no button is pressed for 1 minute, the thermostat exits the parameters configuration.*
- ES** Para salir de la configuración de los parámetros presione los botones Δ y ∇ hasta que en la pantalla aparece el mensaje "END".
Presionar el botón . Si por 1 minuto no se presiona algún botón el termostato saldrá de la configuración parámetros.

- FR** Pour quitter la configuration des paramètres, appuyer sur les boutons Δ et ∇ jusqu'à ce que l'indication « END » apparaisse sur l'écran. Appuyer sur le bouton . Si aucune touche n'est enfoncée pendant 1 minute, le thermostat quittera la configuration des paramètres.
- DE** Zum Verlassen der Konfiguration der Parameter die Tasten Δ oder ∇ drücken, bis auf dem Display der Text "END" angezeigt wird. Die Taste  drücken. Wenn für ein Minuten keine Tasten gedrückt werden, verlässt der Thermostat die Konfiguration der Parameter.
- RU** Для выхода из конфигурации параметров нажать на кнопки Δ и ∇ , пока на дисплее не появится надпись "END" (конец). Нажать на кнопку . Если в течение 1 минута не нажать на кнопки, термостат выйдет из режима конфигурации параметров.
- RO** Pentru a ieși din configurația parametrilor, apăsați butoanele Δ și ∇ până când pe ecran apare cuvântul "END". Apăsați butonul . În cazul în care tastele nu sunt apăsați într-un interval de 1 minute, termostatul va ieși din configurarea parametrilor.
- EL** Για να εξέλθετε από τη διαμόρφωση των παραμέτρων, πατήστε τα κουμπιά Δ και ∇ έως ότου εμφανιστεί στην οθόνη η ένδειξη "END". Πατήστε το κουμπί . Αν για 1 λεπτό δεν πατήσετε τα πλήκτρα, ο θερμοστάτης θα εξέλθει από τη διαμόρφωση παραμέτρων.
- LT** Norėdami išeiti iš parametru sąrankos, spauskite mygtukus Δ ir ∇ , kol ekrane pasirodys užrašas „END (PABAIGA)“. Paspauskite mygtuką . Jei per 1 minutę nepaspaudžiamas joks mygtukas, termostatas išeina iš parametru sąrankos.

	Parametro <i>Parameter</i> Parámetro <i>Paramètre</i> Parameter Параметр Parametru Προκαθορισμένη τιμή <i>Parametras</i>	Val. predefinito <i>Default value</i> Val. predefinido <i>Val. prédéfinie</i> Voreingestellter Wert Знач. по умолчанию Val. predefinită Προκαθορισμένη τιμή <i>Numatytoji reikšmė</i>	Valori <i>Values</i> Valores <i>Valeurs</i> Werte Значения Valori Τιμές <i>Reikšmės</i>
P01	Modalità di visualizzazione <i>Display modes</i> Modalidad de visualización <i>Modalité d'affichage</i> Anzeigemodalität Режим просмотра Modul de vizualizare Λειτουργία εμφάνισης <i>Rodymo režimas</i>	1	1 = visualizzazione Temp. ambiente 2 = visualizzazione set point <i>1 = ambient Temp. display</i> <i>2 = set point display</i> 1 = visualización Temp. ambiente 2 = visualización set point <i>1 = affichage de la Temp. ambiante</i> <i>2 = affichage du point de consigne</i> 1 = Anzeige Umgebungstemperatur 2 = Anzeige Sollwert 1 = отображение Темп. окружающей среды 2 = отображение уставки 1 = vizualizare Temp. mediului 2 = vizualizare punct de referință (set point) 1 = εμφάνιση θερμο. περιβάλλοντος 2 = εμφάνιση σημείου ρύθμισης set point <i>1 = aplinkos temperatūros rodymas</i> <i>2 = nuostacio rodymas</i>
P02	Correzione del valore della temperatura visualizzata <i>Displayed temperature value correction</i> Corrección del valor de la temperatura visualizada <i>Correction de la valeur de la température affichée</i> Korrektur des angezeigten temperaturwertes Коррекция значения отображаемой температуры Corecția valorii de temperatură vizualizată Διόρθωση της τιμής θερμοκρασίας που εμφανίζεται <i>Rodomos temperatūros reikšmės pataisymas</i>	0.0°C	+/- 4°C (passo 0.1°C) <i>+/- 4°C (pitch 0.1°C)</i> +/- 4°C (paso 0.1°C) <i>+/- 4°C (pas 0.1°C)</i> +/- 4°C (Schritt 0.1°C) +/- 4°C (uar 0.1°C) +/- 4°C (pas 0.1°C) +/- 4°C (βήμα 0.1°C) <i>+/- 4 °C (0,1 °C žingsnis)</i>

P03	<p>Limite inferiore del set point invernale <i>Lower limit of the winter set point</i> Limite inferior del set point invernale <i>Limite inférieure du point de consigne hivernal</i> Unterer grenzwert des sollwerts winter Нижний предел уставки зимнего режима Limita inferioră set point de iarnă Κατώτερο όριο του χειμερινού σημείου ρύθμισης <i>Apatinė žiemos nuostacio riba</i></p>	2.0°C	<p>2.0°C ... 40.0°C (passo 1.0°C) 2.0°C ... 40.0°C (<i>pitch 1.0°C</i>) 2.0°C ... 40.0°C (paso 1.0°C) 2.0°C ... 40.0°C (<i>pas 1.0°C</i>) 2.0°C ... 40.0°C (Schritt 1.0°C) 2.0°C ... 40.0°C (mar 1.0°C) 2.0°C ... 40.0°C (pas 1.0°C) 2.0°C ... 40.0°C (βήμα 1.0°C) 2.0 °C ... 40,0 °C (1,0°C žingsnis)</p>
P04	<p>Limite superiore del set point invernale <i>Upper limit of the winter set point</i> Limite superior del set point invernale <i>Limite supérieure du point de consigne hivernal</i> Oberer grenzwert für den sollwert winter Верхний предел уставки зимнего режима Limita superioră set point de iarnă Ανώτατο όριο του χειμερινού σημείου ρύθμισης <i>Viršutinė žiemos nuostacio riba</i></p>	40.0°C	<p>2.0°C ... 40.0°C (passo 1.0°C) 2.0°C ... 40.0°C (<i>pitch 1.0°C</i>) 2.0°C ... 40.0°C (paso 1.0°C) 2.0°C ... 40.0°C (<i>pas 1.0°C</i>) 2.0°C ... 40.0°C (Schritt 1.0°C) 2.0°C ... 40.0°C (mar 1.0°C) 2.0°C ... 40.0°C (pas 1.0°C) 2.0°C ... 40.0°C (βήμα 1.0°C) 2,0 °C ... 40,0 °C (1,0°C žingsnis)</p>
P05	<p>Limite inferiore del set point estivo <i>Lower limit of the summer set point</i> Limite inferior del set point de verano <i>Limite inférieure du point de consigne estival</i> Unterer grenzwert für den sollwert sommer Нижний предел уставки летнего режима Limita inferioră set point de vară Κατώτατο όριο του θερινού σημείου ρύθμισης <i>Apatinė vasaros nuostacio riba</i></p>	2.0°C	<p>2.0°C ... 40.0°C (passo 1.0°C) 2.0°C ... 40.0°C (<i>pitch 1.0°C</i>) 2.0°C ... 40.0°C (paso 1.0°C) 2.0°C ... 40.0°C (<i>pas 1.0°C</i>) 2.0°C ... 40.0°C (Schritt 1.0°C) 2.0°C ... 40.0°C (mar 1.0°C) 2.0°C ... 40.0°C (pas 1.0°C) 2.0°C ... 40.0°C (βήμα 1.0°C) 2,0 °C ... 40,0 °C (1,0°C žingsnis)</p>
P06	<p>Limite superiore del set point estivo <i>Upper limit of the summer set point</i> Limite superior del set point de verano <i>Limite supérieure du point de consigne estival</i> Oberer grenzwert für den sollwert sommer Верхний предел уставки летнего режима Limita superioră set point de vară Ανώτατο όριο του θερινού σημείου ρύθμισης <i>Viršutinė vasaros nuostacio riba</i></p>	40.0°C	<p>2.0°C ... 40.0°C (passo 1.0°C) 2.0°C ... 40.0°C (<i>pitch 1.0°C</i>) 2.0°C ... 40.0°C (paso 1.0°C) 2.0°C ... 40.0°C (<i>pas 1.0°C</i>) 2.0°C ... 40.0°C (Schritt 1.0°C) 2.0°C ... 40.0°C (mar 1.0°C) 2.0°C ... 40.0°C (pas 1.0°C) 2.0°C ... 40.0°C (βήμα 1.0°C) 2,0 °C ... 40,0 °C (1,0°C žingsnis)</p>
P07	<p>Regolazione del differenziale <i>Differential adjustment</i> Regulación del diferencial <i>Réglage du différentiel</i> Einstellung des differenzwerts Регулировка дифференциала Reglarea diferențialului Διαφορική ρύθμιση <i>Diferencialo regulavimas</i></p>	0.3°C	<p>0.3°C ... 2.0°C* (passo 0.1°C) 0.3°C ... 2.0°C* (<i>pitch 0.1°C</i>) 0.3°C ... 2.0°C* (paso 0.1°C) 0.3°C ... 2.0°C* (<i>pas 0.1°C</i>) 0.3°C ... 2.0°C* (Schritt 0.1°C) 0.3°C ... 2.0°C* (mar 0.1°C) 0.3°C ... 2.0°C* (pas 0.1°C) 0.3°C ... 2.0°C* (βήμα 0.1°C) 0,3 °C ... 2,0 °C* (0,1 °C)</p>

End	<p>Uscita dalla modalità di configurazione parametri e memorizzazione degli stessi</p> <p><i>Parameters saving and exit from parameters configuration mode</i></p> <p>Salida de la modalidad de configuración parámetros y almacenamiento de los mismos</p> <p><i>Sortie du mode de configuration des paramètres et mémorisation de ceux-ci</i></p> <p>Verlassen der modalität für die konfiguration der parameter mit speicherung der parameter</p> <p>Выход из режима конфигурации параметров и их сохранение</p> <p>leșirea din modul de configurare parametri și memorarea acestora</p> <p>Έξοδος από τη λειτουργία διαμόρφωσης παραμέτρων και αποθήκευσή τους.</p> <p><i>Išėjimas iš parametru sąrankos meniu ir parametru išsaugojimas</i></p>
-----	--

- *0.3°C per impianti con bassa inerzia termica, 2.0°C per impianti molto reattivi.
- *0.3°C for low thermal inertia systems, 2.0°C for highly reactive systems.*
- *0.3°C para sistemas con baja inercia térmica, 2.0°C para sistemas muy reactivos.
- *0.3°C pour des installations ayant une faible inertie thermique, 2.0°C pour des installations très réactives.*
- *0.3°C für Anlagen mit niedriger thermischer Trägheit, 2.0°C für sehr reaktionsfähige Anlagen.*
- *0.3°C для систем с низкой термической инерцией, 2.0°C для очень реактивных систем.
- *0.3°C pentru instalații cu inerție termică redusă, 2.0°C pentru instalații foarte reactive.
- *0.3°C για εγκαταστάσεις με χαμηλή θερμική αδράνεια, 2.0°C για πολύ αντιδραστικές εγκαταστάσεις.
- *0,3 °C nedidelės šiluminės inercijos įrangai. 2.0 °C labai reaktyviai įrangai.*

CARATTERISTICHE TECNICHE

Portata contatti 5(3)A 250V~
 Microdisconnessione 1B
 Contatto in commutazione libero da tensione.
 Temperatura massima ambiente 45°C
 Grado di protezione IP20
 Grado di inquinazione 2
 Tensione d'impulso 4000V
 Software Classe A
 Conforme norme EN 60730-1 e parti seconde
 Prodotto non fabbricato in Italia.
 Classificazione ErP: ErP Class IV; 2% (Reg. EU 811/2013 - 813/2013)

UK *Technical characteristics*
Contact rating 5(3)A 250V~
Micro-disconnection 1B
No-load switching contact
Max ambient temperature 45°C
Protection degree IP20
Pollution degree 2
Impulse voltage 4000V
Class A Software
In compliance with EN 60730-1 and second parts.
ErP classification: ErP Class IV; 2% (EU Reg. 811/2013 - 813/2013)

ES Características técnicas
 Alcance contactos 5(3)A 250V~
 Microdesconexión 1B
 Contacto en conmutación libre de tensión
 Temperatura máxima ambiente 45°C
 Grado de protección IP20
 Grado de polución 2
 Tensión de impulso 4000V
 Software Clase A
 Conforme a las normas EN 60730-1 y partes segundas.
 Clasificación Erp: Clase ErP IV; 2% (Reg. UE 811/2013 - 813/2013)

FR *Caractéristiques techniques*

Portée contacts 5(3)A 250V~
 Microdébranchement 1B
 Contact en commutation sans tension
 Temperature maximale d'ambiance 45°C
 Degré de protection IP20
 Degré de pollution 2
 Impulsion de tension 4000V
 Software Classe A
 Conforme aux normes EN 60730-1 et parties secondes.
 Classification ErP: Classe ErP IV; 2% (Rég. UE 811/2013 - 813/2013)

RO *Caracteristici tehnice*

Parametrii contactelor 5(3)A 250V~.
 Micro-deconectarea 1B.
 Contactul în comutație fără tensiune.
 Temperatura ambianță maximă 45°C.
 Gradul de protecție IP20.
 Gradul poluării 2.
 Tensiunea electrică a impulsului 4000V.
 Clasa de programare A.
 Corespunde EN 60730-1 și părților secundare.
 Clasificare ErP: Clasa ErP IV; 2% (Reg. EU 811/2013 - 813/2013)

DE *Technische daten*

Öffner: 5(3)A 250V
 Mikroabschaltung 1B
 Schaltkontakt spannungsfrei
 Max. Raumtemperatur 45 °C
 Schutzklasse IP 20
 Umweltverschmutzungs grad 2
 Impulsspannung 4000V
 Software Klasse A
 Entsprechend der Zulassungen EN 60730-1 u. zweite Teile.
 ErP Klassifikation: ErP Klasse IV; 2% (EU Verord. 811/2013 - 813/2013)

EL *Τεχνικά χαρακτηριστικά*

Φορτίο επαφής ρελέ 5(3)A 250V-
 Micro-disconnection (1B)
 Μεταγωγική επαφή χωρίς φορτίο
 Μέγιστη θερμοκρασία 45°C
 Βαθμός προστασίας IP20
 S/W: Class A
 Σύμφωνα με κανονισμό EN 60730-1 και 2
 Βαθμός επιβάρυνσης περιβάλλοντος 2
 Τάση πάλμου 4000V
 ErP classification: ErP Class IV; 2% (EU Reg. 811/2013 - 813/201)

RU *Технические характеристики*

Параметры контактов 5(3)A 250В~.
 Микро-выключение 1В.
 Переключающий контакт с нулевой нагрузкой.
 Макс. Температура окружающей среды 45°C
 Степень защиты IP20
 Степень загрязнения 2.
 Импульсное напряжение 4000В.
 Класс программного обеспечения А.
 Соответствует EN 60730-1 и дополнительным частям.

LT *Techninės charakteristikos*

Kontakto stiprumas 5(3)A 250V~
 Mikro atjungimas 1B
 Perjungimo kontaktas be apkrovos
 Maksimali aplinkos temperatūra 45°C
 Apsaugos laipsnis IP20
 2 taršos lygis
 Impulso įtampa 4000V
 A klasės programinė įranga
 Atitinka EN 60730-1 normas su antromis dalimis.
 ErP classification: ErP Class IV; 2% (EU Reg. 811/2013 - 813/201)

**SMALTIMENTO DEI PRODOTTI**

Il simbolo del cestino con le rotelle a cui è sovrapposta una croce indica che i prodotti vanno raccolti e smaltiti separatamente dai rifiuti domestici. Le batterie e gli accumulatori integrati possono essere smaltiti insieme al prodotto. Verranno separati presso i centri di riciclaggio. Una barra nera indica che il prodotto è stato introdotto sul mercato dopo il 13 agosto 2005. Partecipando alla raccolta differenziata di prodotti e batterie, si contribuisce allo smaltimento corretto di questi materiali e quindi a evitare possibili conseguenze negative per l'ambiente e la salute umana. Per informazioni più dettagliate sui programmi di raccolta e riciclaggio disponibili nel proprio paese, rivolgersi alla sede locale o al punto vendita in cui è stato acquistato il prodotto.

DISPOSAL OF PRODUCTS

The crossed out wheeled dust bin symbol indicates that products must be collected and disposed of separately from household waste. Integrated batteries and accumulators can be disposed of with the product. They will be separated at the recycling centres. The black bar indicates that the product was placed on the market after August 13, 2005. By participating in separate collection of products and batteries, you will help to assure the proper disposal of products and batteries and thus help to prevent potential negative consequences for the environment and human health. For more detailed information about the collection and recycling programmes available in your country, please contact your local city office or the shop where you purchased the product



FANTINI COSMI S.p.A.

Via dell'Osio, 6 20090 Calepio di Settala, Milano - ITALY Tel. +39 02 956821 | Fax +39 02 95307006 | info@fantinicosmi.it

SUPPORTO TECNICO: Tel. +39 02 95682225 | supportotecnico@fantinicosmi.it

EXPORT DEPARTMENT: Ph +39 02 95682229 | export@fantinicosmi.it

www.fantinicosmi.com