



TERMOSTATO AMBIENTE DA INCASSO



placca non compresa

CH121

CONTENUTO DELLA CONFEZIONE

- 1 termostato
- 3 telai
- 3 cover colorate tipo A
- 3 cover colorate tipo B
- 3 coppie adattatori
- 1 coppia adattatori speciale per Bticino Matix
- 2 viti
- 1 manuale utente

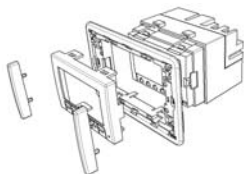

1 INSTALLAZIONE

Il cronotermostato CH121 va installato in una scatola da incasso a 3 moduli, in una zona centrale dell'appartamento, preferibilmente a 1,5 mt da terra. In base alle placche desiderate si utilizzano i componenti necessari, tutti contenuti nella confezione, secondo la seguente tabella.

PLACCHE COMPATIBILI	COVER* TIPO	TELAIO TIPO	ADATTATORI * LATERALI	DENTELLI DA STACCARE
Bticino Living International e Transizione Piana	B	1	NO	NO
Bticino Living Light Air	B	3	NO	SI posizione "A+C"
Bticino Light, Light tech	B	1	NO	NO
Bticino Axolute	A	1	NO	NO
Bticino Matix	B	2	SI (dedicati)	SI posizione "A"
Vimar Idea e Rondò	B	2	SI	SI posizione "B"
Vimar Plana e Eikon	B	1	NO	NO
Vimar Eikon Evo	A	3	NO	SI posizione "A"
Vimar Arké	A	3	NO	NO
Gewiss Chorus One, Lux, Art	B	2	NO	SI posizione "A"
Ave sistema 45: Zama, Banquise, Yes, Ral	B	2	SI	NO
Ave sistema 44: Zama, Personal, Tecnopolimero	A	1	NO	NO
Legrand Cross, Vela quadra, Vela tonda	B	2	NO	SI posizione "A"

* N.B. COVER A colori disponibili: bianco, silver e nero;
COVER B colori disponibili: bianco, silver e nero, per Bticino Matix solo bianco.

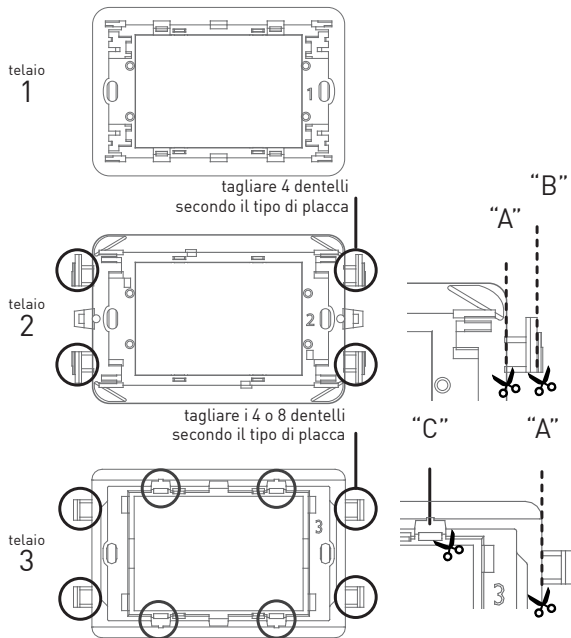

ESEGUIRE LE SEGUENTI OPERAZIONI:

1. togliere tensione all'impianto elettrico agendo sull'interruttore generale del quadro elettrico;
2. staccare, dove richiesto, i dentelli secondo il tipo di placca;
3. montare, dove richiesto, gli adattatori laterali;
4. fissare il cronotermostato al telaio adatto;
5. montare la cover sul corpo del cronotermostato;
6. collegare i due fili della caldaia ai morsetti 1-2 del CH121;
7. avvitare il telaio alla scatola con le viti in dotazione;
8. montare la placca;
9. ridare tensione all'impianto elettrico.

2 COLLEGAMENTI ELETTRICI

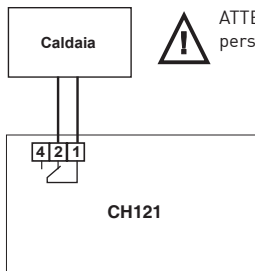

ATTENZIONE: l'installazione deve essere eseguita da personale qualificato

NOTA BENE: disinserendo il CH121, il contatto della caldaia rimane nella posizione in cui si trova.

3 INSERIMENTO E SOSTITUZIONE DELLE BATTERIE

Inserire due pile mini stilo AAA alcaline di lunga durata, di buona marca, da 1,5 V, facendo attenzione alla polarità indicata.

N.B. la durata della batterie è fortemente influenzata dal tipo di utilizzo e dalle impostazioni dell'utente, in particolare dal tempo impostato di accensione della retro illuminazione.

Quando le batterie sono scariche, sul display lampeggia il simbolo di batteria scarica: . Il CH121 continua a funzionare regolarmente, ma il display non si illumina. Se le batterie sono completamente esaurite, il cronotermostato smette di funzionare spegnendo l'impianto e disabilitando i tasti. Sul display apparirà il messaggio "OFF" e il simbolo di batterie scariche, fino a quando non saranno sostituite.

Per sostituire le batterie occorre estrarre il CH121 dalla sua sede esercitando una modesta pressione verso l'interno, contemporaneamente su entrambi i lati della cover.

Durante la sostituzione delle batterie tutti i parametri rimangono memorizzati.

4 GUIDA RAPIDA ALLA PROGRAMMAZIONE

DESCRIZIONE TASTI E DISPLAY

Il termostato è dotato di 4 tasti, la cui funzione varia a seconda della situazione ed è descritta dal simbolo che appare sul display in corrispondenza al tasto.

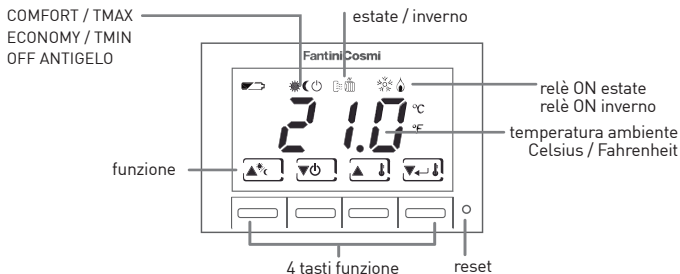

5 FUNZIONAMENTO

Scelta modi di
funzionamento
ECONOMY / TMIN
COMFORT / TMAX
OFF ANTIGELO

Selezione ESTATE o INVERNO

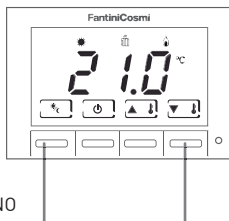

Tasti di regolazione
della temperatura
ECONOMY / TMIN 2 ÷ 40 °C
COMFORT / TMAX 2 ÷ 40 °C
OFF ANTIGELO 0 ÷ 7 °C

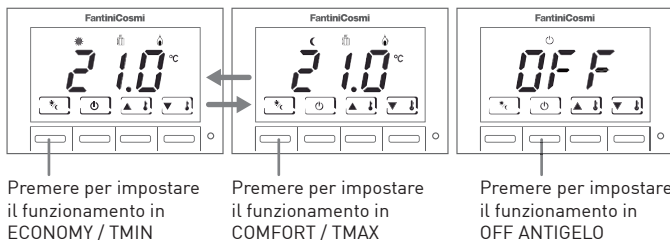

PERSONALIZZARE LA TEMPERATURA

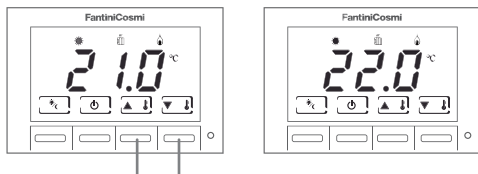

Una volta impostato il modo di funzionamento desiderato ☀ ☾ ⏻ premere uno dei due tasti per impostare (incrementare ▲ o diminuire ▼) la temperatura:

ECONOMY / TMIN 2 ÷ 40 °C

COMFORT / TMAX 2 ÷ 40 °C

OFF ANTIGELO 0 ÷ 7 °C

Nel modo di funzionamento estivo non è possibile impostare la temperatura ANTIGELO.

CH121

SCELTA DELLA DURATA DELLA RETROILLUMINAZIONE

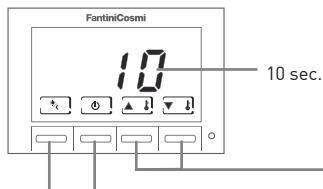

È possibile scegliere il tempo in cui la retroilluminazione rimane accesa :

OFF → sempre spenta

1sec 10sec

Incremento\decremento durata retroilluminazione. Premere tenendo premuti i tasti estate/inverno e ON/OFF.

Premere insieme, e tenere premuti, per modificare la durata della retroilluminazione.

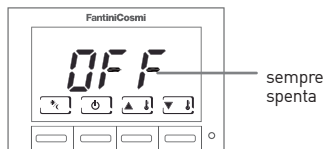

SELEZIONE ESTATE/INVERNO

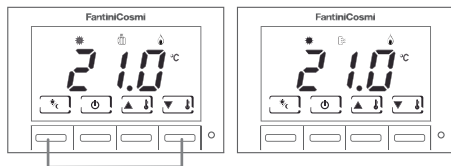

Premere contemporaneamente entrambi i tasti per selezionare o il funzionamento ESTATE (raffrescamento) o INVERNO (riscaldamento).

6 CONFIGURAZIONE DEL TERMOSTATO

ATTENZIONE: la configurazione deve essere effettuata esclusivamente da personale qualificato.

Con la configurazione del termostato si possono personalizzare i parametri di funzionamento del dispositivo. Per accedere al programma di configurazione è necessario eseguire le seguenti fasi:

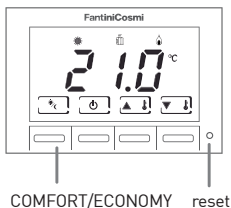

- 1 Per mezzo di un oggetto appuntito, premere il pulsante di reset tenendo contemporaneamente premuto il pulsante "COMFORT/ECONOMY".
- 2 Quando sul display verrà visualizzato P01, rilasciare il pulsante "COMFORT/ECONOMY".

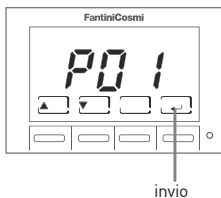

I parametri di configurazione sono rappresentati sul display da un indice: P01, P02....

Premendo i pulsanti ▲ o ▼, si scorrono gli indici dei parametri.

Per modificare un parametro, premere il pulsante ←. Con i pulsanti ▲ e ▼, si modifica il valore del parametro stesso. Ripremere il pulsante ← per ritornare all'indice dei parametri.

Per uscire dalla configurazione dei parametri, premere i pulsanti ▲ o ▼ fino a che sul display compare la scritta "**END**". Premere il pulsante ←.

CH121

Indice	Parametro	Predefinito	Valori
P01	modalità di visualizzazione	1	1 = visualizzazione Temp. ambiente 2 = visualizzazione set point
P02	correzione del valore della temperatura visualizzata	0.0°C	+/- 4°C (passo 0.1°C)
P03	temperatura set point limite inferiore invernale	2.0°C	2.0°C.....40.0°C (passo 1.0°C)
P04	temperatura set point limite superiore invernale	40.0°C	2.0°C.....40.0°C (passo 1.0°C)
P05	temperatura set point limite inferiore estivo	2.0°C	2.0°C.....40.0°C (passo 1.0°C)
P06	temperatura set point limite superiore estivo	40.0°C	2.0°C.....40.0°C (passo 1.0°C)
P07	regolazione del differenziale	0.3°C	±0.3°C.....±2.0°C * (passo 0.1°C)
P08	scala di temperatura	CEL	CEL = Celsius FAH = Fahrenheit
END	uscita dalla modalità di configurazione parametri e memorizzazione degli stessi		

* ± 0.3°C valore adatto per impianti con inerzia termica lenta,
± 2°C valore adatto per impianti molto reattivi.

7 CARATTERISTICHE TECNICHE

Alimentazione	2 pile mini stilo AAA 1,5V
Durata delle batterie	circa 1 anno *
Portata contatti	5(3)A 250V~ in commutazione libero da tensione
Temperatura massima ambiente	T45 °C
Scala di regolazione temperatura	2 ÷ 40 °C, incremento 0,1°C
Scala di misurazione/ visualizzazione Tambiente	-40 ÷ 50 °C
Tipo di azione	microdisconnessione 1B
Grado di protezione	IP20
Grado di polluzione	2
Tensione di impulso	4000V
Isolamento elettrico	□
Software	Classe A
Gradiente termico di riferimento	4K/h
Montaggio	incasso in scatole a 3 moduli tipo 503, mediante 2 viti
Dimensioni	68 x 52.2 x 58 mm
Prodotto non fabbricato in Italia	
Conforme norme	EN 60730-1 e parti seconde
Classificazione ErP	ErP Class IV; 2% (Reg. EU 811/2013 - 813/2013)

* N.B. la durata della batterie è fortemente influenzata dal tipo di utilizzo e dalle impostazioni dell'utente, in particolare dal tempo impostato di accensione della retroilluminazione.



SMALTIMENTO DEI PRODOTTI

Il simbolo del cestino con le rotelle a cui è sovrapposta una croce indica che i prodotti vanno raccolti e smaltiti separatamente dai rifiuti domestici. Le batterie e gli accumulatori integrati possono essere smaltiti insieme al prodotto. Verranno separati presso i centri di riciclaggio. Una barra nera indica che il prodotto è stato introdotto sul mercato dopo il 13 agosto 2005.

Partecipando alla raccolta differenziata di prodotti e batterie, si contribuisce allo smaltimento corretto di questi materiali e quindi a evitare possibili conseguenze negative per l'ambiente e la salute umana. Per informazioni più dettagliate sui programmi di raccolta e riciclaggio disponibili nel proprio paese, rivolgersi alla sede locale o al punto vendita in cui è stato acquistato il prodotto.



FANTINI COSMI S.p.A.

Via dell'Osio, 6 20090 Caleppio di Settala, Milano - ITALY

Tel. +39 02 956821 | Fax +39 02 95307006 | info@fantinicosmi.it

SUPPORTO TECNICO

Tel. +39 02 95682225 | supportotecnico@fantinicosmi.it