



TERMOSTATO AMBIENTE TOUCH-SCREEN DA INCASSO



placca non compresa

CH123TS

CONTENUTO DELLA CONFEZIONE

- 1 termostato
- 4 telai
- 3 cover colorate tipo A
- 3 cover colorate tipo B
- 3 coppie adattatori
- 1 coppia adattatori speciale per Bticino Matix
- 2 viti
- 1 manuale utente

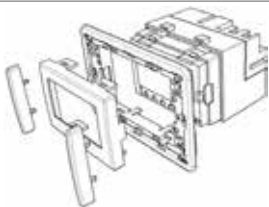

1 INSTALLAZIONE

Il termostato CH123TS va installato in una scatola da incasso a 3 moduli, in una zona centrale dell'appartamento, preferibilmente a 1,5 mt da terra. In base alle placche desiderate si utilizzano i componenti necessari, tutti contenuti nella confezione, secondo la seguente tabella:

PLACCHE COMPATIBILI	COVER TIPO	TELAIO TIPO	ADATTATORI LATERALI	DENTELLI DA STACCARE
Bticino Living International e Transizione Piana	B	1	NO	NO
Bticino Living Light Air	B	3	NO	SI posizione "A+C"
Bticino Light, Light tech	B	1	NO	NO
Bticino Axolute	A	1	NO	NO
Bticino Matix	B	2	SI (dedicati)	SI posizione "A"
Bticino Axolute Air	A	4	NO	NO
Vimar Idea e Rondò	B	2	SI	SI posizione "B"
Vimar Plana e Eikon	B	1	NO	NO
Vimar Eikon Evo	A	3	NO	SI posizione "A"
Vimar Arké Tecnopolimero	A	3	NO	NO
Gewiss Chorus One, Lux, Art	B	2	NO	SI posizione "A"
Ave sistema 45: Zama, Banquise, Yes, Ral	B	2	SI	NO
Ave sistema 44: Zama, Personal, Tecnopolimero	A	1	NO	NO
Legrand Cross, Vela quadra, Vela tonda	B	2	NO	SI posizione "A"
ABB Elos	B	4	SI	NO
ABB Mylos	B	4	NO	NO

* N.B. COVER A colori disponibili: bianco, silver e nero;

COVER B colori disponibili: bianco, silver e nero, per Bticino Matix solo bianco.

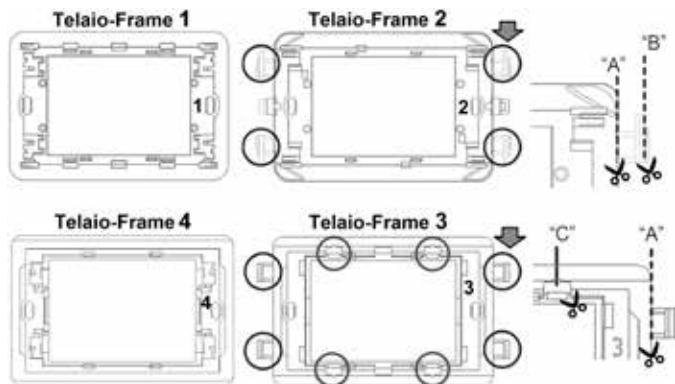

ESEGUIRE LE SEGUENTI OPERAZIONI:

1. Staccare, dove richiesto, i dentelli secondo il tipo di placca;
2. Montare, dove richiesto, gli adattatori laterali;
3. Identificare la cover necessaria (A oppure B) e procedere nel seguente modo:

Cover "A"

- 4a. Fissare il cronotermostato al telaio adatto;
- 5a. Montare la cover sul corpo del termostato.

Cover "B"

- 4b. Montare la cover sul corpo del crono
- 5b. Fissare il cronotermostato al telaio adatto

6. Eseguire le connessioni come descritto nel paragrafo "Collegamenti elettrici";
7. Avvitare il telaio alla scatola con le viti in dotazione;
8. Montare la placca.

2 COLLEGAMENTI ELETTRICI



ATTENZIONE: l'installazione deve essere eseguita da personale qualificato
ATTENZIONE: prima di effettuare i collegamenti elettrici, accertarsi di aver tolto tensione all'impianto elettrico, con l'interuttore generale sul quadro elettrico.

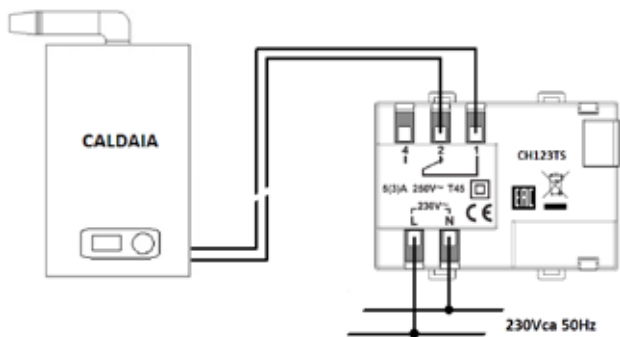

3 BLOCCO SCHERMO PER PULIZIA

Per pulire il termostato utilizzare esclusivamente un panno morbido inumidito ed attivare il blocco tastiera temporaneo (30sec.).

NON UTILIZZARE FAZZOLETTI DI CARTA.

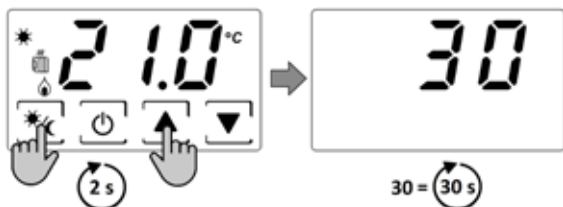

4 GUIDA UTENTE

SCELTA MODI DI FUNZIONAMENTO



In modalità "Spento", la scelta di visualizzare la scritta OFF o la temperatura ambiente si imposta dal menù IMPOSTAZIONI AVANZATE (vedi Cap.5 pag. 8).

REGIME INVERNO/ESTATE

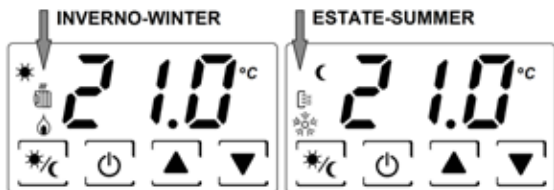

Il cambio regime da Invernale ad Estivo e viceversa, si effettua dal menù IMPOSTAZIONI AVANZATE (vedi Cap.5 pag. 8).

IMPOSTAZIONE DELLE TEMPERATURE

COMFORT 2 ÷ 40°C (impostazione di fabbrica 20.0°C)

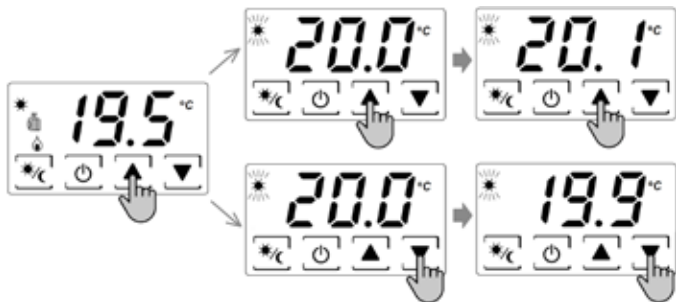

ECONOMY 2 ÷ 40°C (impostazione di fabbrica 17.0°C)

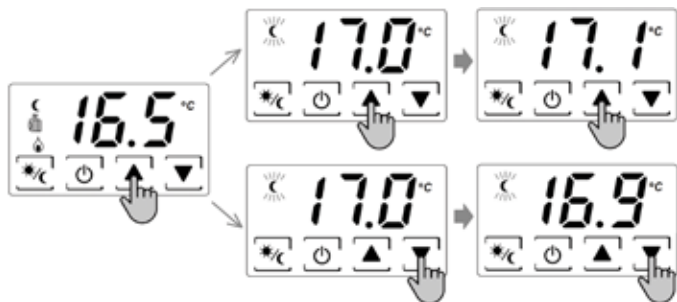

OFF - ANTIGELO 0 ÷ 7°C (impostazione di fabbrica 5.0°C)

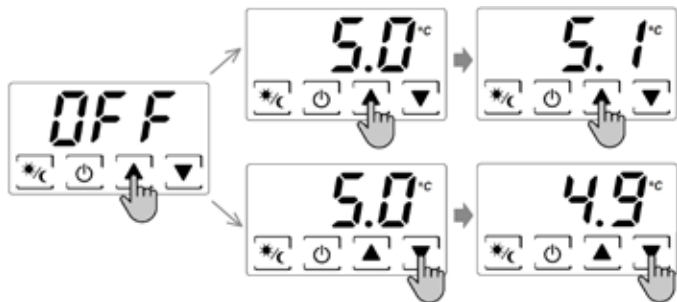

NOTA: funzione non attiva in regime ESTATE

5 IMPOSTAZIONI AVANZATE

Il termostato dispone di un menù indicizzato per impostare i seguenti parametri:

INDICE	PARAMETRO	IMP. FABBRICA	VALORI
P01	Modalità visualizzazione	1	1 = Temp. ambiente 2 = set-point
P02	Modalità visualizzazione in OFF	1	1 = Scritta OFF 2 = Temp. ambiente
P03	Correzione valore temperatura visualizzata	0.0°C.	± 4.0°C
P04	Limite inferiore set-point Inverno	2.0°C.	2.0 ÷ 40.0 °C
P05	Limite superiore set-point Inverno	40.0°C.	40.0 ÷ 2.0 °C
P06	Limite inferiore set-point Estate	2.0°C.	2.0 ÷ 40.0 °C
P07	Limite superiore set-point Estate	40.0°C.	40.0 ÷ 2.0 °C
P08	Differenziale di regolazione	0.3°C.	±0.3 ÷ 2.0 °C *
P09	Scala temperatura	CEL	CEL = Celsius FAH = Fahrenheit
P10	Regime Invernale/Estivo	Wn	Wn = Inverno Su = Estate
P11	Durata retroilluminazione	5 s.	ON = accesa fissa OFF = spenta 05÷30 = secondi
P12	Ripristino parametri di fabbrica	no	no = nessuna modifica Si = ripristino parametri
End	Uscita dal menù	-	

[*] ± 0.3°C valore per impianti con inerzia termica lenta, ± 2°C valore per impianti molto reattivi.

INGRESSO ED USCITA DAL MENÙ "IMPOSTAZIONI AVANZATE"

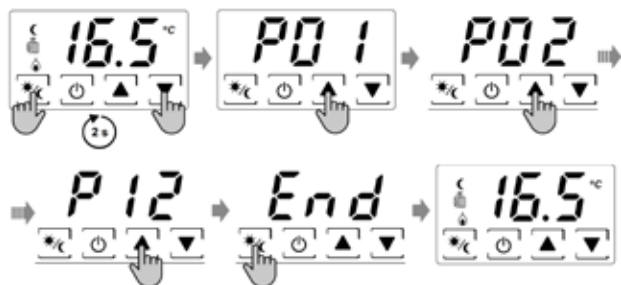

ESEMPIO DI MODIFICA IMPOSTAZIONI (CAMBIO REGIME DA INVERNO AD ESTATE)

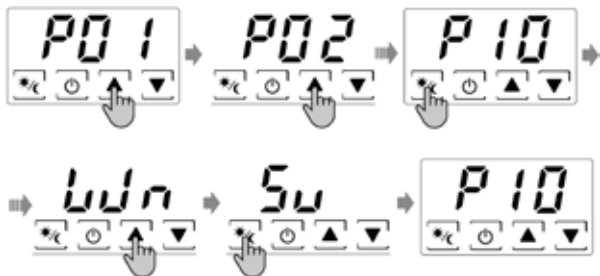

6 CARATTERISTICHE TECNICHE

Scala di regolazione temperatura	2-40 °C, incremento 0,1°C
Scala visualizzazione Tambiente	-50 ÷ +50 °C
Alimentazione	230V 50Hz
Collegamento a caldaia	Relè con contatti in scambio
Portata contatti relè	5(3)A / 250 Vac
Tipo di azione	1.B.U (micro disconnessione)
Software	classe A
Differenziale minimo di regolazione	0,1°C
Gradiente termico di riferimento	4K/h
Temperatura massima ambiente	T45
Isolamento elettrico	 doppio isolamento
Grado di protezione	IP20
Grado di inquinazione	2
Tensione d'impulso	4000V
Montaggio	incasso in scatole a 3 moduli tipo 503, mediante 2 viti
Dimensioni	68 x 52,2 x 58 mm
Conforme alle norme	EN 60730-1 e parti seconde
Classificazione ErP	Class IV; 2% (Reg. EU 811/2013 - 813/2013)
Prodotto non fabbricato in Italia	

SMALTIMENTO DEI PRODOTTI

Il simbolo del cestino con le rotelle a cui è sovrapposta una croce indica che i prodotti vanno raccolti e smaltiti separatamente dai rifiuti domestici. Le batterie e gli accumulatori integrati possono essere smaltiti insieme al prodotto. Verranno separati presso i centri di riciclaggio. Una barra nera indica che il prodotto è stato introdotto sul mercato dopo il 13 agosto 2005.

Partecipando alla raccolta differenziata di prodotti e batterie, si contribuisce allo smaltimento corretto di questi materiali e quindi a evitare possibili conseguenze negative per l'ambiente e la salute umana. Per informazioni più dettagliate sui programmi di raccolta e riciclaggio disponibili nel proprio paese, rivolgersi alla sede locale o al punto vendita in cui è stato acquistato il prodotto.





FANTINI COSMI S.p.A.

Via dell'Osio, 6 20090 Caleppio di Settala, Milano - ITALY

Tel. +39 02 956821 | Fax +39 02 95307006 | info@fantinicosmi.it