

ASPIRATORI ELICOIDALI

SERIE AIC

➔ intubati a cassa corta

DESCRIZIONE:

I ventilatori elicoidali intubati della serie AIC sono stati progettati per essere installati su impianti di ventilazione o condizionamento di tipo industriale ove necessitano elevate portate d'aria con pressioni relativamente basse.

L'applicazione in linea sulla canalizzazione ne facilita l'installazione rispetto ad aspiratori di tipo centrifugo.

La caratteristica costruttiva di questi ventilatori predispone prevalentemente la loro installazione all'inizio della canalizzazione ma può essere installato anche alla fine o in qualsiasi tratto intermedio della stessa.

CARATTERISTICHE:

- Struttura in lamiera di acciaio zincato con flange di fissaggio alle due estremità.
- Girante con mozzo in alluminio e pale a profilo alare realizzate in resina termoplastica PPG.
- Motore di tipo autoventilato - Classe Is.F IP55 con cuscinetti "LONG LIFE".
- Funzionamento per servizio continuo con temperatura dell'aria da -25°C a +40°C.
- Modelli a 2 velocità selezionabili mediante un commutatore trifase di polarità, non fornito come accessorio, ma facilmente reperibile in commercio.

ACCESSORI:

- Regolatore di velocità a parzializzazione di fase per motori monofase.
- Silenziatore di tipo semplice.
- Silenziatore con ogiva.
- Controflangia a collare.
- Boccaglio di aspirazione.
- Giunto antivibrante.
- Supporto per il fissaggio del ventilatore.
- Griglia di protezione per il lato girante del ventilatore.
- Griglia di protezione per il lato motore data come accessorio ma fornita già montata sul ventilatore.

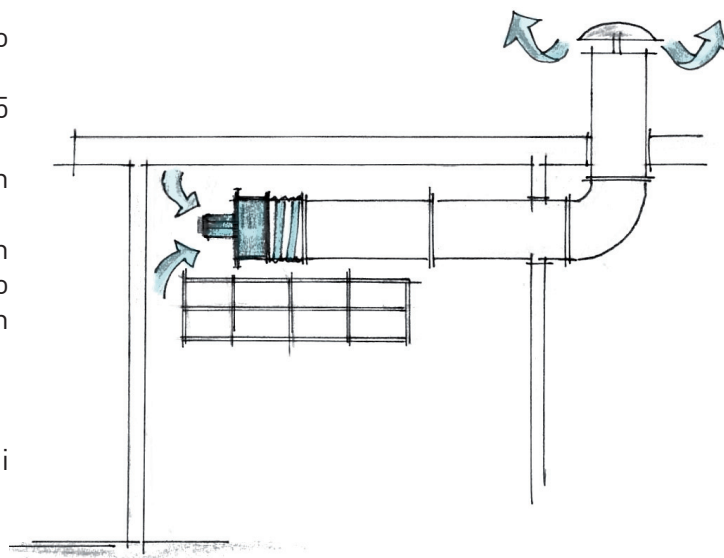

DIMENSIONI

MODELLO	ØA	ØB	ØC	D	ØE	N°
AIC 250	260	300	340	200	12,5	8
AIC 310	315	355	395	220	12,5	8
AIC 350	358	395	438	220	12,5	8
AIC 400	410	450	490	220	12,5	8
AIC 450	468	500	548	240	12,5	8
AIC 500	516	560	596	240	12,5	12
AIC 560	564	620	644	260	12,5	12
AIC 630	640	690	720	260	12,5	12

Dimensioni (mm)

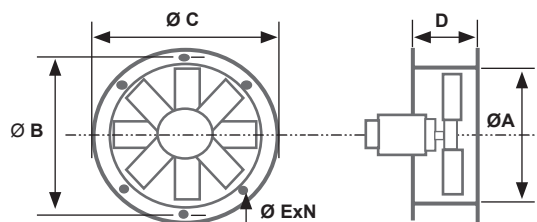

CARATTERISTICHE TECNICHE

SERIE AIC CASSA CORTA - MONOFASE

230V - 50HZ

CODICE	MODELLO	m ³ /h	Pt max mmH ₂ O	Rif. curve	Rpm nom.	MOTORE				dB(A) 3mt	Kg
						Kw	A	Cl. Is.	IP		
2 POLI											
AP10070	AIC 252 M	1450	46	1	2800	0,12	1,25	F	55	60	19
AP10071	AIC 312 M	2750	58	2	2800	0,25	1,7	F	55	63	26
AP10072	AIC 352 M	6100	75	3	2800	1,1	7,4	F	55	69	40
4 POLI											
AP10073	AIC 254 M	1350	11,5	7	1400	0,09	0,9	F	55	48	18
AP10074	AIC 314 M	2350	15	8	1400	0,12	1,04	F	55	52	25
AP10076	AIC 404 M	4650	21	10	1400	0,25	2,2	F	55	59	42
AP10077	AIC 454 M	5750	28	11	1400	0,37	3,1	F	55	61	54
AP10078	AIC 504 M	7700	33	12	1400	0,55	3,9	F	55	64	58
AP10079	AIC 564 M	12000	36	13	1400	1,1	7	F	55	68	72

SERIE AIC CASSA CORTA - TRIFASE

230V Δ - 400V λ - 50Hz

CODICE	MODELLO	m ³ /h	Pt max mmH ₂ O	Rif. curve	Rpm nom.	MOTORE				dB(A) 3mt	Kg	
						Kw	A(230VΔ)	A(400Vλ)	Cl. Is.			IP
2 POLI												
AP10093	AIC 402 T	9800	93	4	2800	2,2	8,17	4,7	F	55	75	49
AP10094	AIC 452 T	12100	125	5	2800	3	10,6	6,1	F	55	78	62
AP10095	AIC 502 T	16100	120	6	2800	4	13	7,5	F	55	78	70

SERIE AIC CASSA CORTA - TRIFASE

230V Δ - 400V λ - 50Hz

CODICE	MODELLO	m ³ /h	Pt max mmH ₂ O	Rif. curve	Rpm nom.	MOTORE				dB(A) 3mt	Kg	
						Kw	A(230VΔ)	A(400Vλ)	Cl. Is. IP			
4 POLI												
AP10099	AIC 404 T	4650	21	10	1400	0,25	1,4	0,81	F	55	59	42
AP10100	AIC 454 T	5750	28	11	1400	0,37	1,9	1,1	F	55	61	54
AP10101	AIC 504 T	7700	33	12	1400	0,55	2,6	1,5	F	55	64	58
AP10102	AIC 564 T	12000	36	13	1400	1,1	4,8	2,8	F	55	68	72
AP10103	AIC 634 T	15400	44	14	1400	1,5	6,2	3,6	F	55	70	80
6 POLI												
AP10104	AIC 566 T	8750	15,5	15	950	0,37	2	1,15	F	55	60	65
AP10105	AIC 636 T	11600	18	16	950	0,55	2,8	1,6	F	55	62	75
8 POLI												
AP10106	AIC 568 T	6650	9	17	700	0,18	1,5	0,86	F	55	54	65
AP10107	AIC 638 T	8800	10,5	18	700	0,25	1,9	1,1	F	55	56	75

SERIE AIC CASSA CORTA - TRIFASE A 2 VELOCITÀ

400V - 50HZ

CODICE	MODELLO	m ³ /h	Pt max mmH ₂ O	Rif. curve	Rpm nom.	MOTORE				dB(A) 3mt	Kg	
						Kw	A	Cl. Is. IP				
2 - 4 POLI												
AP10130	AIC 352-4 DT	6100/3050	75/18	3	9	2800/1400	1,1/0,25	2,5/0,85	F	55	69/54	40
AP10131	AIC 402-4 DT	9800/4650	93/21	4	10	2800/1400	2,5/0,66	5,1/1,5	F	55	75/59	52
AP10132	AIC 452-4 DT	12100/5750	125/28	5	11	2800/1400	3,3/0,81	6,6/1,6	F	55	78/61	64
AP10133	AIC 502-4 DT	16100/7700	120/33	6	12	2800/1400	4,7/1,1	10,3/2,3	F	55	78/64	71
4 - 6 POLI												
AP10134	AIC 564-6 DT	12000/8750	36/15,5	13	15	1400/950	1,1/0,37	2,8/1,15	F	55	68/60	75
AP10135	AIC 634-6 DT	15400/11600	44/18	14	16	1400/950	1,7/0,6	3,8/1,7	F	55	70/62	84
6 - 8 POLI												
AP10136	AIC 566-8 DT	8750/6650	15,5/9	15	17	950/700	0,37/0,15	1,15/0,7	F	55	60/54	72
AP10137	AIC 636-8 DT	11600/8800	18/10,5	16	18	950/700	0,66/0,33	1,8/1,25	F	55	62/56	81

ACCESSORI

SILENZIATORE SEMPLICE SERIE SL

- Il corpo cilindrico esterno è realizzato in lamiera di acciaio zincato e con rivestimento interno di materiale fonoassorbente in lana di roccia con densità di 70Kg/m³, rivestita in superficie, da velovetro nero antisfaldamento e con classe di resistenza al fuoco M ZERO.
- La superficie interna del silenziatore è composta da rete microstirata. Il fissaggio del silenziatore alle flange del condotto è fatto tramite inserti filettati applicati sui bordi.
- Possono essere installati silenziatori con tre diverse lunghezze pari a 1, 1,5 , 2 volte il diametro del ventilatore ed è preferibile, ove possibile, installarli dal lato aspirazione.
- L'applicazione di questo tipo di silenziatore incide in maniera marginale sulle prestazioni del ventilatore pur riducendo il livello di rumorosità prodotto dall'impianto di ventilazione.

Esempi di installazione

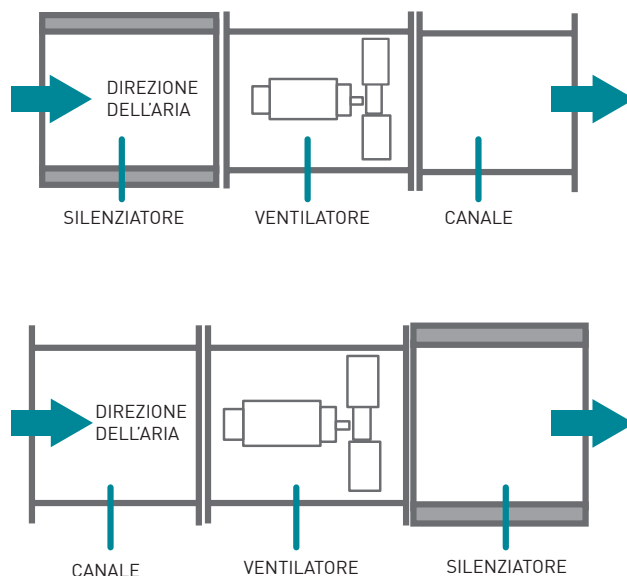

CODICE	MODELLO	ØA	ØB	ØC	D	MA	N°	Kg
AP19010	SL 400-1	400	450	540	400	10	8	12
AP19011	SL 400-2				600			18
AP19012	SL 400-3				800			22
AP19013	SL 450-1	450	500	610	450	10	8	15
AP19014	SL 450-2				675			21
AP19015	SL 450-3				900			25
AP19016	SL 500-1	500	560	660	500	10	12	18
AP19017	SL 500-2				750			26
AP19018	SL 500-3				1000			33
AP19019	SL 560-1	560	620	720	560	10	12	22
AP19020	SL 560-2				840			29
AP19021	SL 560-3				1120			36
AP19022	SL 630-1	630	690	790	630	10	12	25
AP19023	SL 630-2				945			34
AP19024	SL 630-3				1260			44

Dimensioni (mm)

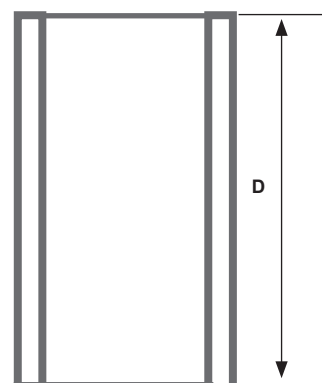
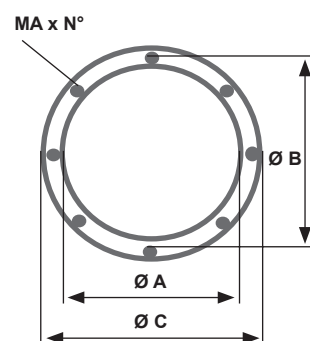

SILENZIATORE CON OGIVA SERIE SLO

- Il corpo cilindrico esterno è realizzato in lamiera di acciaio zincato e con rivestimento interno di materiale fonoassorbente in lana di roccia con densità di 70Kg/m³, rivestita in superficie, da velovetro nero antisfaldamento e con classe di resistenza al fuoco M ZERO.
- La superficie interna del silenziatore è composta da rete microstirata. Il fissaggio del silenziatore alle flange del condotto è fatto tramite inserti filettati applicati sui bordi.
- Possono essere installati silenziatori con tre diverse lunghezze pari a 1, 1,5, 2 volte il diametro del ventilatore ed è preferibile, ove possibile, installarli dal lato aspirazione.
- È necessario interporre sempre tra il ventilatore e il silenziatore SLO un tratto di canalizzazione con lunghezza pari almeno al diametro del ventilatore.
- L'applicazione del silenziatore con ogiva SLO, avendo un maggiore smorzamento del livello di rumorosità, purtroppo genera delle perdite di carico aggiuntive all'impianto, in funzione alle portate d'aria (vedi tab.A).

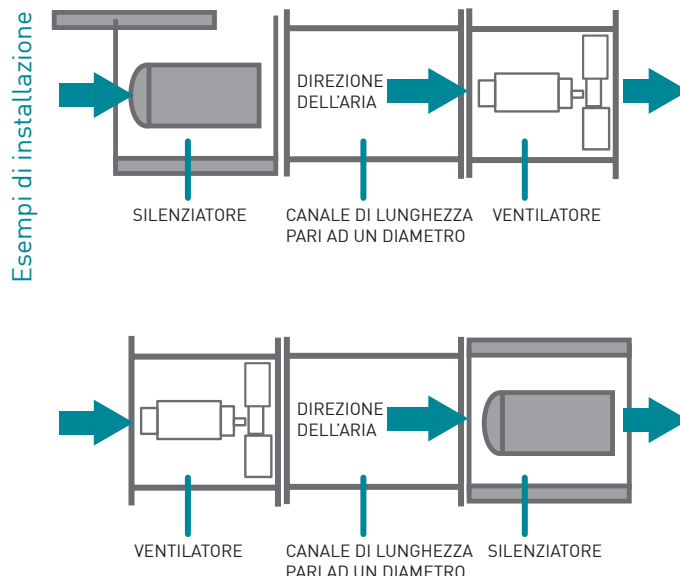

CODICE	MODELLO	ØA	ØB	ØC	D	ØE	MA	N°	Kg
AP19059	SLO 400-1	400	450	540	400	200	10	8	14
AP19060	SLO 400-2				600				22
AP19061	SLO 400-3				800				26
AP19062	SLO 450-1	450	500	610	450	250	10	8	17
AP19063	SLO 450-2				675				25
AP19064	SLO 450-3				900				30
AP19065	SLO 500-1	500	560	660	500	250	10	12	23
AP19066	SLO 500-2				750				32
AP19067	SLO 500-3				1000				40
AP19068	SLO 560-1	560	620	720	560	300	10	12	28
AP19069	SLO 560-2				840				38
AP19070	SLO 560-3				1120				45
AP19071	SLO 630-1	630	690	790	630	300	10	12	32
AP19072	SLO 630-2				945				45
AP19073	SLO 630-3				1260				56

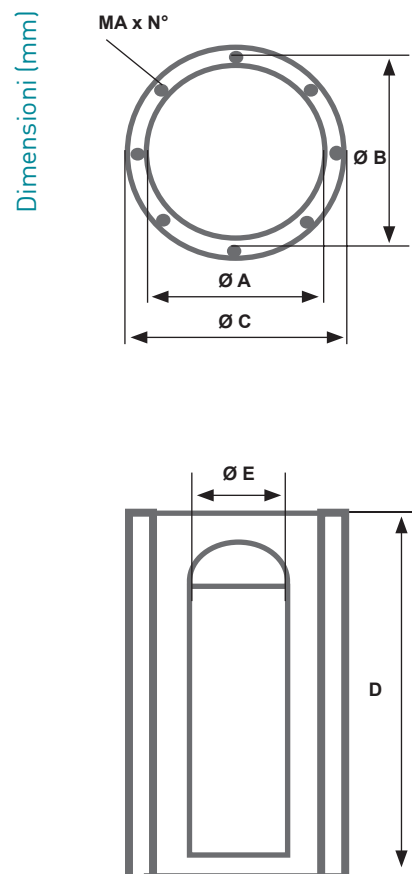

TAB. A DIAGRAMMA PERDITE DI CARICO

PERDITE AGGIUNTIVE DEI SILENZIATORI CON OGIVA SERIE SLO

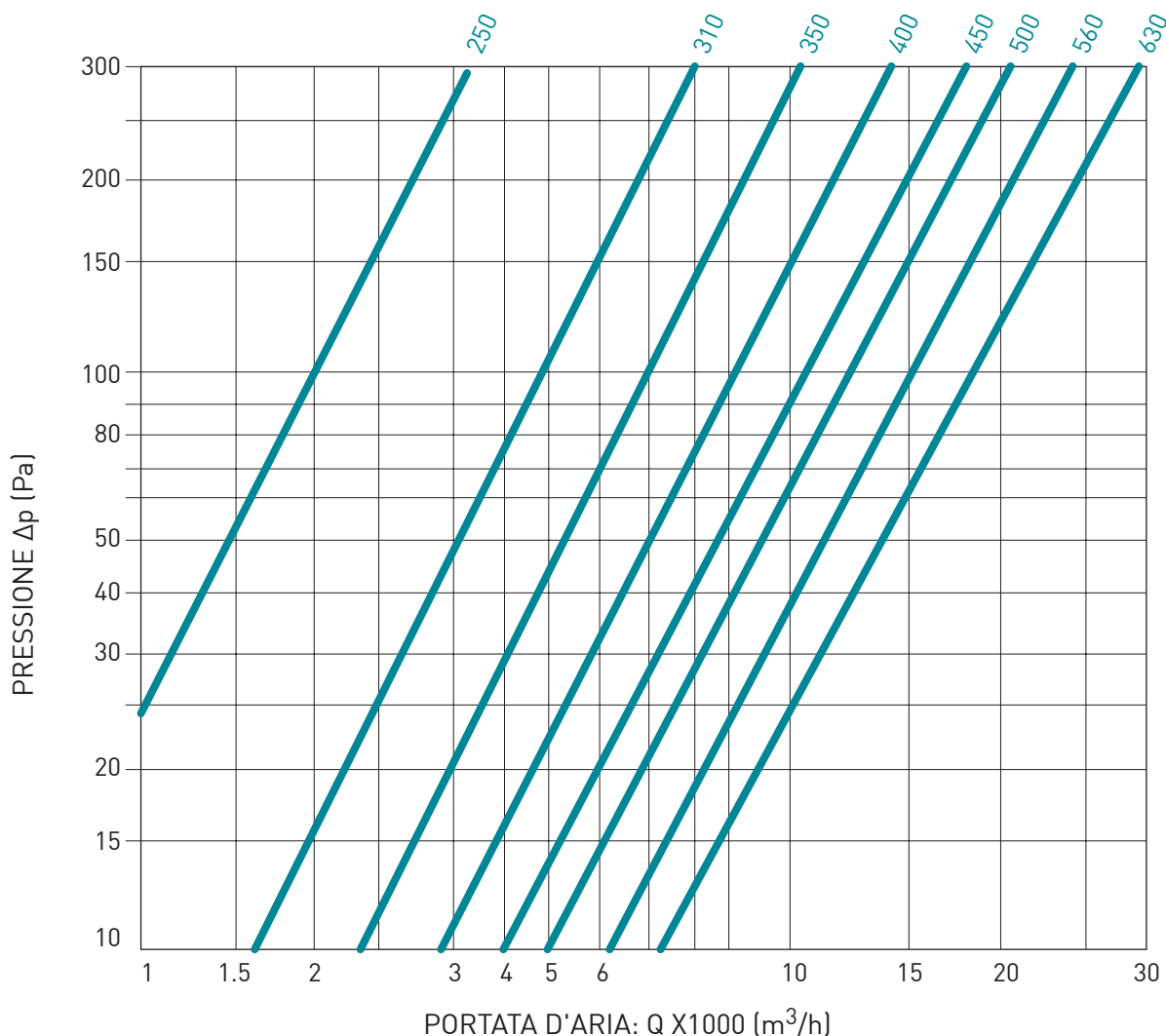

GRIGLIE DI PROTEZIONE

Le griglie di protezione della serie GP devono essere applicate nel caso siano accessibili le parti in movimento del ventilatore e sono adatte per l'installazione su:
Lato ventola ventilatori serie AIC.

Le griglie di protezione della serie GPM devono essere applicate nel caso siano accessibili le parti in movimento del ventilatore e sono adatte per l'installazione su:
Lato motore ventilatori serie AIC.

Questo accessorio viene fornito, su richiesta, già montato sul ventilatore.

CODICE	MODELLO
AP19173	GP 400
AP19174	GP 450
AP19175	GP 500
AP19176	GP 560
AP19177	GP 630

CODICE	MODELLO
AP19185	GPM 250
AP19186	GPM 310
AP19187	GPM 350
AP19188	GPM 400
AP19189	GPM 450
AP19190	GPM 500
AP19191	GPM 560
AP19192	GPM 630

CONTROFLANGIA A COLLARE

CODICE	MODELLO	ØA	ØB	ØC	D	ØE	N°	Kg
AP19100	CFC 250	260	300	340	80	12	8	1,5
AP19101	CFC 310	315	355	395	80	12	8	2
AP19102	CFC 350	358	395	438	80	12	8	3,5
AP19103	CFC 400	410	450	490	80	12	8	4,2
AP19104	CFC 450	468	500	548	80	12	8	5,3
AP19105	CFC 500	516	560	596	80	12	12	6,5
AP19106	CFC 560	564	620	644	80	12	12	7
AP19107	CFC 630	640	690	720	80	12	12	8,3

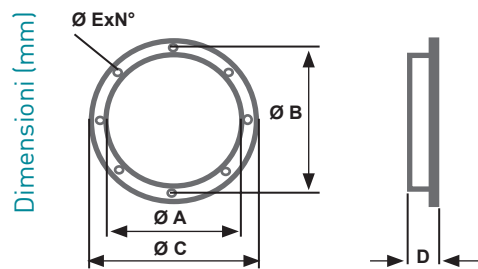

BOCCAGLIO ASPIRAZIONE

CODICE	MODELLO	ØA	ØB	ØC	D	ØE	N°	Kg
AP19118	BAS 400	410	450	490	140	12	8	4,2
AP19119	BAS 450	468	500	548	140	12	8	5,3
AP19120	BAS 500	516	560	596	180	12	12	6,5
AP19121	BAS 560	564	620	644	180	12	12	7
AP19122	BAS 630	640	690	720	180	12	12	8,3

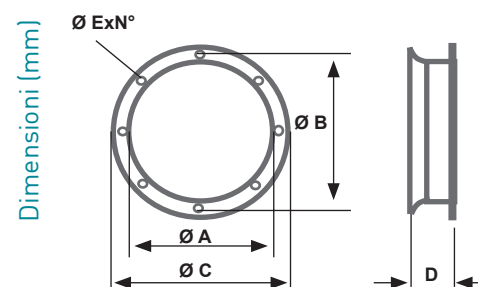

GIUNTO ANTIVIBRANTE

CODICE	MODELLO	ØA	ØB	ØC	D	ØE	N°	Kg
AP19134	GAV 400	410	450	490	200	12	8	6
AP19135	GAV 450	468	500	548	200	12	8	7
AP19136	GAV 500	516	560	596	200	12	12	8
AP19137	GAV 560	564	620	644	200	12	12	10
AP19138	GAV 630	640	690	720	200	12	12	12

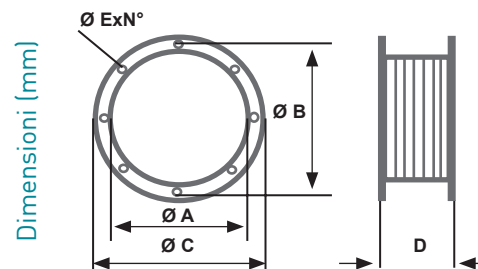

COPPIA SUPPORTI FISSAGGIO VENTILATORE

CODICE	MODELLO	ØA	B	C	D	E	F	ØG	Kg	Un
AP19153	SFV 400	410	350	270	290	15	30	10x20	2	
AP19154	SFV 450	468	400	300	330	15	30	10x20	2,2	
AP19155	SFV 500	516	430	340	380	15	30	10x20	3	
AP19156	SFV 560	564	470	370	420	15	30	10x20	3,5	
AP19157	SFV 630	640	550	430	500	15	30	10x20	4	

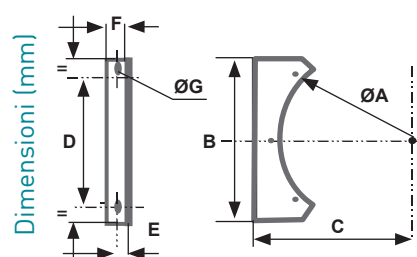

REGOLATORI DI VELOCITÀ MONOFASE

CODICE	MODELLO	per la regolazione dei modelli serie AIC
AP2568	RDV 1,5-MF	254M
AP2600	RDV 3-MF	314M, 354M, 404M



CODICE	MODELLO	per la regolazione dei modelli serie AIC
AP2642	RDV 5-MF	454M, 504M

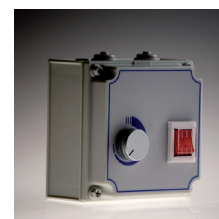

CURVE CARATTERISTICHE

SERIE AIC - 2 POLI - 2800 RPM

1 252 M
252 T

3 352 M, 352 T
352-4 DT (a 2 poli)

5 452 T
452-4 DT (a 2 poli)

2 312 M
312 T

4 402 T
402-4 DT (a 2 poli)

6 502 T
502-4 DT (a 2 poli)

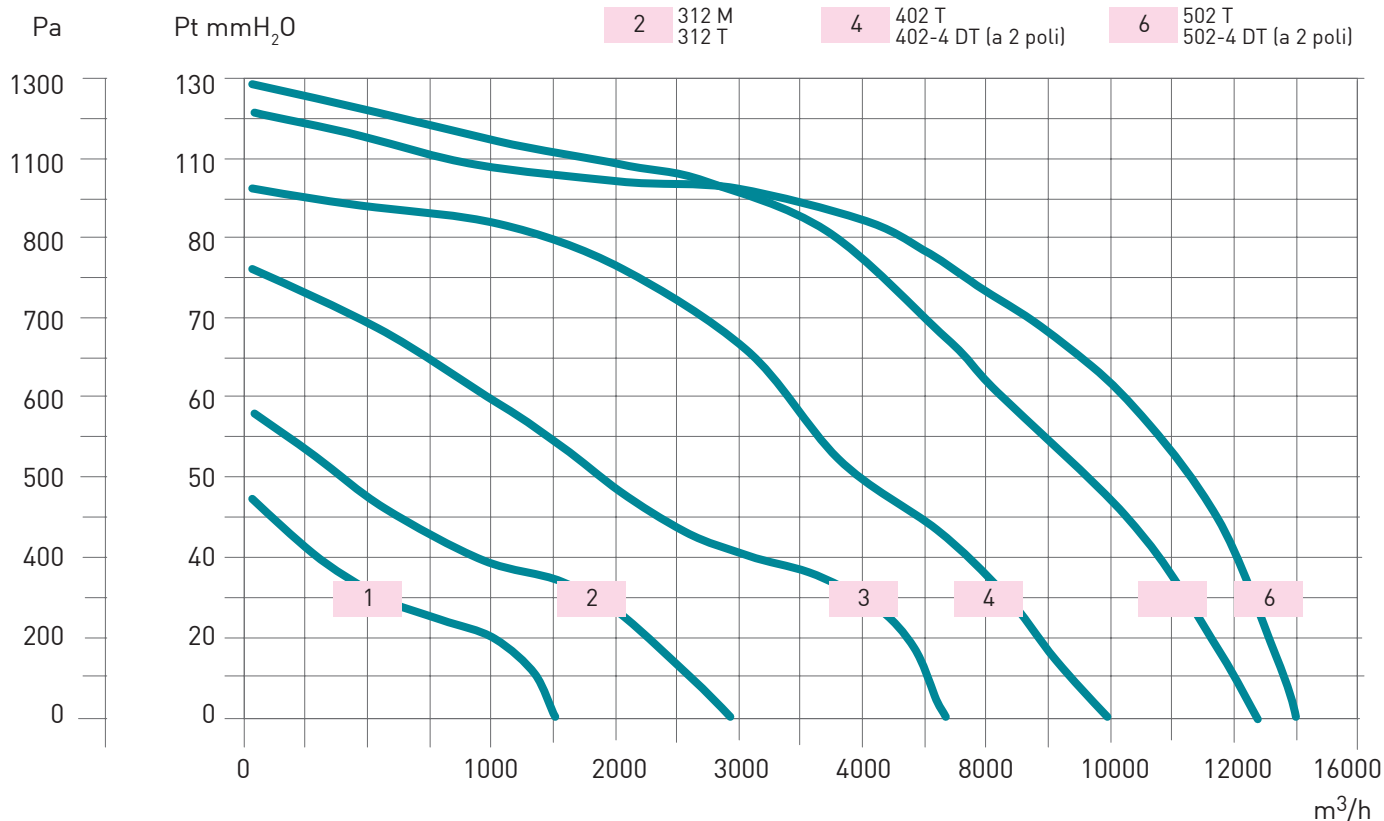

SERIE AIC - 4 POLI - 1400 RPM

7	254 M 254 T	10	404 M, 404 T 402-4 DT (a 4 poli)	13	564 M 564 T
8	314 M 314 T	11	454 M, 454 T 452-4 DT (a 4 poli)	14	634 T
9	354 M, 354 T 352-4 DT (a 4 poli)	12	504 M, 504 T 502-4 DT (a 4 poli)		

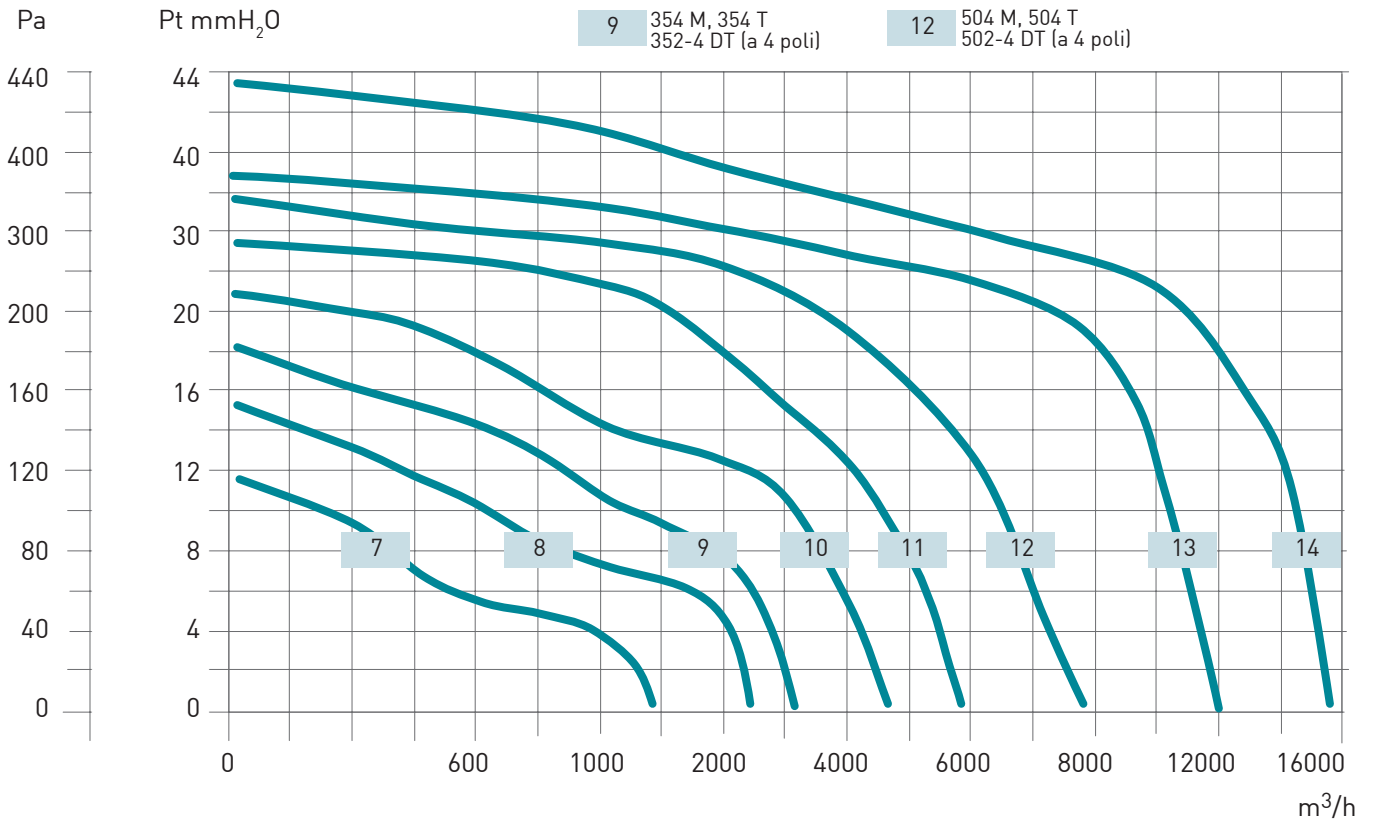

SERIE AIC - 6 POLI - 950 RPM

15	566 T 564-6 DT (a 6 poli) 566-8 DT (a 6 poli)	16	636 T 634-6 DT (a 6 poli) 636-8 DT (a 6 poli)
----	---	----	---

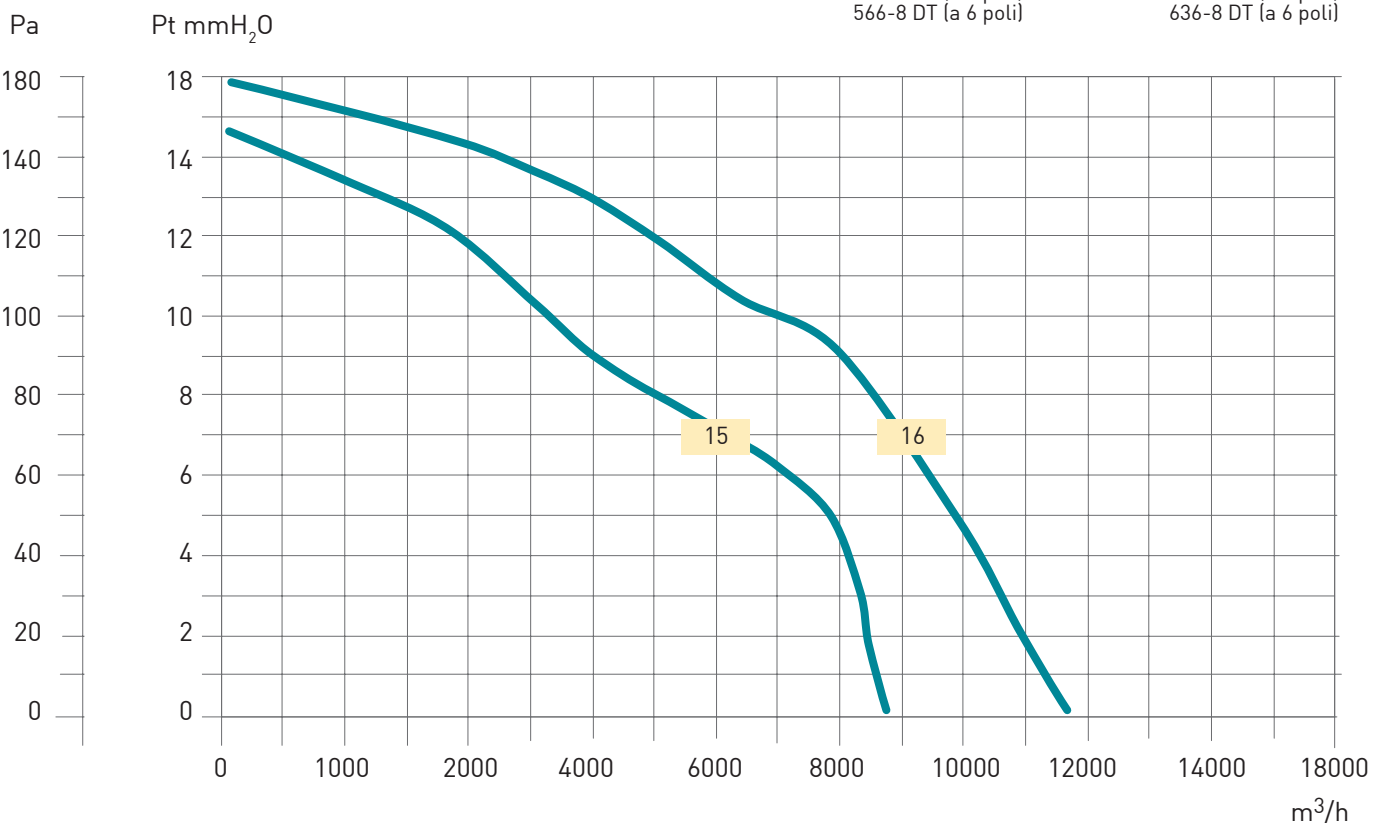

SERIE AIC - 8 POLI - 750 RPM

