



ASPIRVELO AIR

Serie ECOCOMFORT RF



UNITÀ DI VENTILAZIONE MONOSTANZA CON RECUPERO DI CALORE
MANUALE INSTALLAZIONE

КОМНАТНАЯ ВЕНТИЛЯЦИОННАЯ УСТАНОВКА С РЕКУПЕРАЦИЕЙ ТЕПЛА
РУКОВОДСТВО ПО УСТАНОВКЕ

SOOJUSTAGASTUSEGA RUUMISISENE VENTILATSIOONISEADE
PAIGALDUSJUHEND

KAMBARIO VĒDINIMO ĮRANGA SU ŠILUMOS REKUPERACIJOS FUNKCIJA
MONTAVIMO DARBŲ INSTRUKCIJA

ISTABAS VENTILĀCIJAS IEKĀRTA AR SILTUMA REKUPERĀCIJU
UZSTĀDĪŠANAS ROKASGRĀMATA



IT	Questo manuale riporta le informazioni necessarie all'installazione ed alla messa in servizio del sistema di ventilazione. Le informazioni necessarie all'utenza per l'utilizzo del sistema, sono riportate nel MANUALE UTENTE incluso nella confezione.
RU	В данном руководстве приведена информация, необходимая для установки и ввода в эксплуатацию вентиляционной системы. Информация о подключении для эксплуатации системы приведена в руководстве пользователя, которое находится в упаковке.
ET	Käesolev juhend annab vajalikku teavet ventilatsioonisüsteemi paigaldamise ja kasutusele võtmiseks. Teavet sisselülitumise ja kasutusele võtmiseks vaadake kasutusjuhendist, mis on pakendis.
LT	Šiame vadove pateikiama informacija, kurią būtina montuoti ir eksploatuoti vėdinimo sistemos paslaugas. Reikalinga informacija vartotojams tuo sistemos naudojimui, yra parodyta Vartotojo vadovo, įtraukto į pakuotę.
LV	Šajā rokasgrāmatā ir iekļauta informācija, kas nepieciešama ventilācijas sistēmas uzstādīšanai un sagatavošanai ekspluatācijai. Informācija par sistēmas pieslēgšanu un ekspluatācijas uzsākšanu ir lietotāja instrukcijā, kura atrodas iepakojumā.

DESCRIZIONE DEL PRODOTTO

ОПИСАНИЕ ТОВАРА

TOOTEKIRJELDUS

PREKĖS APRAŠYMAS

PRECES APRAKSTS

IT Il sistema "ECOCOMFORT RF" è composto da una o più unità di ventilazione decentralizzata con recupero di calore ad altissima efficienza da installare sulle pareti perimetrali con uno spessore compreso tra 28 e 53 cm. Normalmente compongono il sistema:

- una unità di ventilazione "MASTER" con radiocomando ECOCOMFORT 100 RF oppure ECOCOMFORT 160 RF
 - una o più unità di ventilazione "Slave" (opzionale) ECOCOMFORT SAT 100 RF oppure ECOCOMFORT SAT 160 RF
- La configurazione minima installabile è l'unità "MASTER" ed il suo radiocomando a cui si possono aggiungere sino ad un massimo di 64 unità "Slave" le quali comunicano via radio in modo bidirezionale con l'unità MASTER. Le unità di ventilazione basano il loro funzionamento sul principio del recupero del calore rigenerativo, utilizzando uno scambiatore di calore ceramico posto all'interno del dispositivo, il quale accumula il calore ceduto dal flusso d'aria estratta dalla stanza e lo restituisce riscaldando l'aria durante il ciclo d'immissione. Le eventuali impurità dell'aria immessa sono trattenute da un filtro con classe di filtrazione G3.

Il motore "senza spazzole" a basso consumo (detto anche brushless) è controllato da un microprocessore che, elaborando le informazioni dei sensori presenti sull'unità (umidità, luminosità e temperatura) ed i comandi impartiti dall'utenza tramite il radiocomando, adotta le modalità di ventilazione più adatte per il migliore comfort ambientale.

Il radiocomando consente all'utenza di scegliere all'occorrenza tra le varie modalità di funzionamento "manuale" oppure la modalità "automatica". La rilevazione della temperatura del flusso d'aria è effettuata solo dall'unità "MASTER".

RU Децентрализованная система вентиляции "ECOCOMFORT RF" состоит из одного или нескольких вентиляционных блоков с высокоэффективной рекуперацией тепла, предназначенных для установки в наружных стенах, толщиной от 28 до 53 см.

Как правило, систему составляют:

- радиоуправляемый вентиляционный блок "MASTER" ECOCOMFORT 100 RF или ECOCOMFORT 160 RF
- один или более вентиляционных блоков "Slave" (опционально) ECOCOMFORT SAT 100 RF или ECOCOMFORT SAT 160 RF

Минимально устанавливаемой конфигурацией является блок "MASTER" с пультом управления.

Впоследствии, к нему, можно добавить до 64 блоков "Slave", которые будут обмениваться данными с блоком "MASTER" по радио каналу.

Работа блоков вентиляции основана на принципе регенеративной рекуперации тепла, осуществляемой с использованием керамического теплообменника, размещенного внутри блока; он накапливает тепло, отдаваемое потоком воздуха, забираемого из комнаты в цикле «вытяжки» и возвращает его, нагревая воздух во время цикла «притока». Поток приточного воздуха очищается с помощью фильтра с классом фильтрации G3.

Бесщеточный электродвигатель с низким энергопотреблением (класс энергопотребления А+) управляется микропроцессором, который, посредством обработки информации датчиков на блоке (влажности, освещенности и температуры), а также команд, заданных пользователем с помощью пульта радиоуправления, принимает наиболее подходящий режим вентиляции для большего комфорта в помещении. Температурное регулирование системы осуществляется только от блока "MASTER".

Радиоуправление позволяет пользователю выбирать различные параметры работы в "ручном" или "автоматическом" режимах.

ET Detsentraliseeritud ventilatsiooni süsteem "ECOCOMFORT RF" koosneb ühest või enamast ventilatsiooni plokist kõrgeefektiivse järelküttega, mis on ette nähtud paigaldamiseks välisseintesse, paksusega 28-53 cm. Reeglina koosneb süsteem :

- raadio teel juhitud ventilatsiooni plokk "MASTER" ECOCOMFORT 100 RF või RF ECOCOMFORT 160
- Üks või rohkem ventilatsiooni plokk "Slave" (valikuline) ECOCOMFORT SAT 100 RF või RF ECOCOMFORT SAT 160

Minimaalseks paigaldatavaks konfiguratsiooniks on "MASTER" plokk juhtimispludgiga.

Seejärel võib sellele lisada kuni 64, "Slave"mis hakkavad "MASTER" plokiga andmeid vahetama raadiojaama teel. Ventilatsiooni plokkid töötavad soojuse taaskasutuse põhimõttel, läbi plokkid paigutatud keraamilise soojusvaheti; see kogub õhuvooluga äraantavat soojust, mis võetakse toast „väljatõmbe“ tsükli ajal ja tagastab selle soojendades õhku „juurdevoolu“ tsükli ajal. Juurdevoolu õhuvool puhastatakse G3 filtreerimisklassi filtri abil.

Madala energiatarbega (Energiatõhususe klass A +) harjadeta elektrimootorit juhatakse mikroprotsessoriga, mis plokiil olevatelt anduritelt saadud informatsiooni töötluste teel (niiskus, valgus ja temperatuur), samuti kasutajalt raadio juhtimispludgiga saadud käskude, valib kõige sobivama ventileerimisrežiimi ruumis suurima mugavuse tagamiseks. Süsteemi temperatuuri reguleerimine toimub ainult "MASTER" plokiil.

Raadio juhtimine võimaldab kasutajal valida erinevate käitamise näitajaid "manuaalses" või "automaatses" režiimis.

LT Decentralizuota vėdinimo sistema ECOCOMFORT RF susideda iš vieno ar daugiau vėdinimo blokų su labai veiksminga šilumos rekuperacijos funkcija, skirtų montuoti į lauko sienas, kurių storis nuo 28 iki 53 cm.

Paprastai sistema sudaro:

- radijo bangomis valdomas vėdinimo blokas MASTER ECOCOMFORT 100 RF arba ECOCOMFORT 160 RF;
- vienas ar daugiau valdomų (Slave) vėdinimo blokų (pasirinktinai) ECOCOMFORT SAT 100 RF arba ECOCOMFORT SAT 160 RF.

Minimaliai įrengiamas valdymo (Master) blokas su distancinio valdymo pultu. Vėliau galima papildomai sumontuoti iki 64 valdomų (Slave) blokų, kurie su valdymo bloku sąryšiauja radijo bangomis.

Vėdinimo blokų veikimas yra paremtas regeneracinės šilumos rekuperacijos funkcijos principu, naudojant bloko viduje esantį keramininį šilumokaitį. Juo išeinantis iš patalpos oras panaudojamas sušildyti iš lauko įeinantį orą. Įeinančios srovės oras yra filtruojamas G3 filtravimo klasės filtru.

Bešepetis variklis su žemu energijos sunaudojimo lygiu (A+ energijos sunaudojimo klasė) yra valdomas mikroprocesoriumi, kuris apdorojamas daviklių informaciją (drėgmės, apšvietimo ir temperatūros) bloke, o taip pat komandas, naudotojo duotas radijo bangomis valdomu pulteliu, nustato labiausiai tinkantį vėdinimo režimą patiesiems komfortui patalpoje užtikrinti. Temperatūros reguliavimas yra galimas tik valdymo bloku. Valdymas radijo bangomis leidžia naudotojui nustatyti įvairius veikimo parametrus tiek veikiant rankiniu, tiek automatinu režimu.

LV Decentralizētā ventilācijas sistēma "ECOCOMFORT RF" sastāv no viena vai vairākiem ventilācijas blokiem ar augstu siltuma rekuperācijas līmeni un ir paredzēta uzstādīšanai pie ārsienām, kuru biezums ir no 28 līdz 53 cm. Sistēmu veido:

- radiovadāms ventilācijas bloks "MASTER" ECOCOMFORT 100 RF vai ECOCOMFORT 160 RF
- viens vai vairāki ventilācijas bloki "Slave" (opcionāli) ECOCOMFORT SAT 100 RF vai ECOCOMFORT SAT 160 RF

Minimālā uzstādāmā konfigurācija ir "MASTER" bloks ar vadības pultī.

Vēlāk tam var pievienot līdz 64 "Slave" blokiem, kuri apmainīsies ar datiem ar "MASTER" bloku pa radio kanālu. Ventilācijas bloku darbība pamatojas uz siltuma reģeneratīvo rekuperāciju, kas tiek īstenota ar keramisko siltummaini bloka iekšienē; tas uzkrāj siltumu, ko atdod gaisa plūsma, kas tiek uzņemta no istabas "velkmes" ciklā un atdod to atpakaļ, sasildot gaisu "padeves" ciklā. Padodamā gaisa plūsma tiek attīrīta ar G3 klases filtra palīdzību.

Bezsku elektrodzinēju ar zemu enerģijas patēriņu (enerģijas ptēriņa klase A+) vada mikroprocesors, kurš, apstrādājot adapteru informāciju uz bloka (mitrums, apgaismojums un temperatūra), kā arī lietotāja ar radiovadības pults palīdzību dotās komandas, pieņem komfortam telpā piemērotāko ventilācijas režīmu. Sistēmas temperatūras regulēšana tiek veikta tikai no "MASTER" bloka.

Radiovadība ļauj lietotājam izvēlēties dažādus darbības parametrus "manuālajā" un "automātiskajā" režīmā.











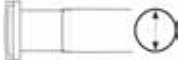

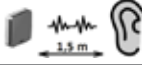
DATI TECNICI

ТЕХНИЧЕСКИЕ ДАННЫЕ

TEHNILISED ANDMED

TECHNINIAI DUOMENYS

TEHNISKIE DATI

	AP19981-AP19982				AP19987-AP19988			
 mm	160				100			
	230V 50Hz 6,6W max				230V 50Hz 6,6W max			
	MIN	BAS	MED	MAX	MIN	BAS	MED	MAX
 m³/h	15	28	48	68	4	8	18	30
 dB(A) 1,5m	-	27	32	38	-	18	23	28
	G3 Class				G3 Class			
IP 	X4							
 MHz	866,37							
 mW	< 10							
	30÷100 m							
IP 	40							
 	2 x CR2032			18 mesi / месяцы / kuud / mėnesių / mėneši				

AVVERTENZE GENERALI E ISTRUZIONI DI SICUREZZA

ОБЩИЕ УВЕДОМЛЕНИЯ И ИНСТРУКЦИИ ПО ТЕХНИКЕ БЕЗОПАСНОСТИ

ÜLDINE TEAVE JA OHUTUSNÕUDED

BENDRA INFORMACIJA BEI SAUGOS INSTRUKCIJA

VISPĀRĪGA INFORMĀCIJA UN DROŠĪBAS TEHNIKAS INSTRUKCIJA

- IT**
- Leggere attentamente le istruzioni d'installazione, le avvertenze sulla sicurezza, le istruzioni d'uso e di manutenzione contenute nel presente libretto, il quale va conservato con cura per ogni ulteriore consultazione.
 - L'installazione dell'apparecchio va eseguita esclusivamente da tecnici qualificati, nel rispetto delle norme vigenti ed interponendo un interruttore onnipolare con distanza di apertura dei contatti uguale o superiore a 3 mm.
 - L'apparecchio è destinato all'aerazione, con recupero di calore, di locali residenziali; impieghi diversi non sono ammessi ed esentano il costruttore da ogni responsabilità per le conseguenze derivanti da un uso improprio, così come in caso di installazione errata.
 - Dopo aver tolto l'imballaggio assicurarsi dell'integrità dell'apparecchio; in caso di dubbio non utilizzarlo.
 - L'uso di un qualsiasi apparecchio elettrico comporta l'osservanza di alcune regole fondamentali. In particolare:
 - NON toccare l'apparecchio con mani o piedi bagnati umidi oppure a piedi nudi.
 - NON esporre l'apparecchio ad agenti atmosferici (pioggia, sole, ecc.).
 - Prima di effettuare qualsiasi operazione di manutenzione o pulizia, disinserire l'apparecchio dalla rete di alimentazione elettrica, aprendo l'interruttore onnipolare predisposto sulla linea.
 - NON alimentare l'apparecchio con il coperchio aperto.
 - L'apparecchio è conforme alle Direttive Europee 2014/30/UE e 2014/35/UE.
 - Non ostruire la griglia di aspirazione.
 - In conformità alle vigenti Leggi antinfortunistiche, assicurarsi che ad installazione avvenuta, non sia possibile accedere alle parti in movimento dell'unità. Se nel locale da ventilare è installato un apparecchio a gas (o altri combustibili) accertarsi che vi sia un adeguato ricambio dell'aria, per garantire la perfetta combustione dello stesso ed il corretto funzionamento dell'unità ventilante.
 - Non installare l'aspiratore nello stesso condotto dove sono convogliati i fumi di un apparecchio a gas.
 - L'installazione può essere eseguita solo a parete.
- RU**
- Внимательно прочитайте инструкцию по установке и инструкции по техническому обслуживанию, содержащиеся в данном руководстве по установке, которые должны бережно храниться для дальнейшего использования вместе с руководством по эксплуатации.
 - Установка устройства должна выполняться квалифицированными специалистами, в соответствии с действующими стандартами;
 - Цепь электропитания вентиляционных блоков должна быть подключена к энергосистеме объекта через индивидуальный автоматический выключатель с расстоянием между контактами, равным или превышающим 3 мм.
 - Устройство предназначено для вентиляции воздуха с рекуперацией тепла в жилых помещениях; иные виды использования не допускаются и освобождают изготовителя от любой ответственности за любые последствия, возникшие в результате неправильного использования, а также в случае неправильной установки.
 - После вскрытия упаковки убедитесь в целостности устройства; не используйте устройства с внешними повреждениями.
 - Использование любого электроприбора требует соблюдения некоторых основных правил. А именно:
 - Не прикасайтесь к работающему устройству влажными конечностями или стоя на мокрой поверхности.
 - Не подвергайте электрические части работающего устройства воздействию атмосферных осадков (дождь, снег, и т.д.).
 - Перед проведением технического обслуживания или чистки, отключите устройство от сети электропитания, выключив автоматический выключатель, установленный на питающей линии.
 - НЕ включать питание устройства с открытой крышкой.

- Устройство соответствует европейским директивам 2014/30/ЕС и 2014/35/ЕС.
- Не загорайте воздуховодную решетку.
- В соответствии с правилами по профилактике несчастных случаев, убедитесь, что после осуществленной установки не будет возможности получить доступ к движущимся частям блока. Если в вентилируемом помещении установлен прибор, работающий на газе (или на других видах топлива) убедитесь в том, что имеется достаточный обмен воздуха для обеспечения его полного сгорания и правильной работы вентиляционного блока.
- Не устанавливайте вентилятор рядом или в той же трубе, откуда направляются дым от прибора, работающего на газе .
- Монтаж может быть выполнен только на стене.

ET

- Lugege hoolikalt käesolevas paigaldusjuhendis sisalduv paigaldus- ja tehnilise hoolduse juhend, mida tuleb hoolikalt hoida edasiseks kasutamiseks.
- Seadme paigaldamist peavad teostama vastavalt kehtestatud normidele kvalifitseeritud spetsialistid;
- Ventilatsiooniplokkide toiteahel peab olema ühendatud objekti energosüsteemiga individuaalse automaatsel kaitselülitiga, mille kaugus kontaktide vahel on võrdne või suurem kui 3 mm.
- Seade on ette nähtud õhu ventilatsiooniks ja soojuste tagastamiseks eluruumides; muud kasutusviisid ei ole lubatud ja vabastavad tootja igasugusest vastutusest tagajärgede eest, mis tulenevad ebaõigest kasutamisest, samuti juhud, kui valesi paigaldamisest.
- Peale pakendi avamist, veenduge seadme terviklikkuses ja ärge kasutage väliste vigastustega seadet.
- Igasuguse elektriseadme kasutamine nõuab mõningate põhieeglite täitmist. Nimelt:
 - Ärge puudutage töötavat seadet märgade jäsemetega või seistes märjal pinnal.
 - Ärge jätke töötava seadme elektrilisi osi sademete kätte (vihm, lumi jne).
 - Enne tehnilist hooldus- või puhastamist eemaldage seade soovulvõrgust välja lülitades automaatsel kaitselülitil, mis on paigaldatud toiteliinile.
 - Seadmele EI TOHI anda toidet, kui selle kaas on lahti.
- Seade vastab euroopa direktiividele 2014/30/EÜ - 2014/35/EÜ
- Ärge katke õhuvõutesti.
- Vastavalt eeskirjadele õnnetuste ärahoidmiseks tuleb veenduda, et pärast teostatud paigaldamist ei ole võimalik pääseda seadme liikuvate osadeni. Kui ventileeritavasse ruumi on paigaldatud seade, mis töötab gaasil (või muul kütuse) veenduge, et on olemas piisav õhuvahetus, et tagada täielik põlemine ja ventilatsiooniseade korralik töö.
- Ärge paigaldage ventilaatorit sissasse või kõrval torusse, kust väljub gaasil töötavate seadmete suits.
- Montaaži võib teostada seinal.

LT

- Įdėmiai perskaitykite montavimo nurodymus, saugos įspėjimus, naudojimo ir techninio aptarnavimo nurodymus, esančius šioje montavimo darbų instrukcijoje, kurį reikia išsaugoti konsultacijai ateityje.
- Prietaisą uri montuoti kvalifikuotas specialistas pagal galiojančius standartus.
- Elektros maitinimo grandinė turi būti prijungta prie objekto elektros sistemos per individualų automatinį jungiklį, kurio tarpkontaktinis tarpas lygus arba viršija 3 mm.
- Prietaisas yra skirtas oro vėdinimui su šilumos rekuperacijos funkcija gyvenamose patalpose. Naudojimas ne pagal paskirtį yra nepriimtinas ir atleidžia gamintoją nuo atsakomybės už visas galimas pasekmes, kilusias dėl netinkamo naudojimo arba neteisingų montavimo darbų.
- Atidarę pakuotę patikrinkite prietaiso vientisumą. Nenaudokite prietaiso su išoriniais pažeidimais.
- Naudodami kiekvieną elektrinį prietaisą, laikykitės kelių pagrindinių taisyklių.
 - Nelieskite veikiančio prietaiso drėgnomis galūnėmis arba stovėdami ant šlapio paviršiaus.
 - Saugokit veikiančio prietaiso elektrines dalis nuo kritulių (lietaus, sniego ir t. t.).
 - Prieš techninį aptarnavimą ar valymą, atjunkite prietaisą nuo elektros maitinimo, išjungdami automatinį jungiklį, sumontuotą ant maitinimo linijos.
 - NETIEKITE į prietaisą, kai gaubtas atidarytas.
- Prietaisas atitinka Europos direktyvas 2014/30/EB ir 2014/35/EB.
- Neuzdenkite vėdinimo grotelį.
- Pagal nelaimingų atsitikimų prevencijos taisykles įsitinkite, kad po montavimo nebus galimybės prieiti prie judančių bloko dalių. Jeigu vėdinamoje patalpoje yra sumontuotas prietaisas, veikiantis dujomis (arba kitomis kuro rūšimis) įsitinkite, kad oro kaita yra pakankama, norint jas iki galo sudeginti bei užtikrinti teisingą vėdinimo bloko veikimą.
- Nemontuokite ventiliatoriaus arti arba tame pačiame vamzdyje, iš kurio išeina prietaiso, veikiančio dujomis, dūmai.
- Prietaisas gali būti sumontuotas tik į sieną.

- LV
- Uzmanīgi izlasiet uzstādīšanas instrukciju un tehniskās apkopes instrukciju, kuras kopā ar ekspluatācijas instrukciju jā saglabā turpmākai lietošanai.
 - Ierīces uzstādīšana jā veic kvalificētam speciālistam saskaņā ar spēkā esošajiem standartiem;
 - Ventilācijas bloku elektrības ķēdei jābūt pieslēgtai objekta enerģosistēmai ar individuālu automātisko slēdzi, kontaktu attālumam jābūt 3 vai vairāk mm.
 - Ierīce ir paredzēta dzīvojamu telpu gaisa ventilācijai ar siltuma rekuperāciju; citi lietošanas veidi nav pieļaujami un atbrīvo ražotāju no jebkādas atbildības par sekām, kas radušās nepareizas lietošanas, kā arī nepareizas uzstādīšanas rezultātā.
 - Pēc iepakojuma atvēršanas pārlicinieties par ierīces veselumu; nelietojiet ierīci ar ārējiem bojājumiem.
 - Lietojot jebkuru elektroierīci, jāievēro vairāki pamatnoteikumi, proti:
 - Nepieskarieties strādājošai ierīcei ar mitrām rokām, vai stāviet uz mitras virsmas
 - Nepakļaujiet ierīces darbojošās elektriskās daļas atmosfēras nokrišņiem (sniegs, lietus utt.).
 - Pirms tehniskās apkopes vai tīrīšanas veikšanas atslēdziet ierīci no elektrotīkla, izslēdzot automātisko slēdzi, kas ir uzstādīts uz strāvas padeves līnijas.
 - **NEDRĪKST** padot strāvu iekārtai ar atvērtu vāku
 - Ierīce atbilst Eiropas direktīvām 2014/30/EC un 2014/35/EC.
 - Nenosprostojiet gaisa padeves režģi.
 - Saskaņā ar nelaimes gadījumu profilakses noteikumiem pārlicinieties, ka pēc veiktās uzstādīšanas nebūs iespējams piekļūt bloka ritošajām daļām. Ja ventilējamajā telpā ir uzstādīta ierīce, kas darbojas ar gāzi (vai citiem degvielām veidiem), pārlicinieties, ka ir nodrošināta pietiekama gaisa apmaiņa tās pilnīgai sadegšanai un ventilācijas bloka pareizai darbībai.
 - Neuzstādiet ventilatoru blakus vai tajā pašā caurulē, pa kuru tiek virzīti dūmi no ierīces, kas darbojas ar gāzi.
 - Ierīci drīkst montēt tikai pie sienas.

CONTENUTO DELLA CONFEZIONE

PACKAGE CONTENTS

PAKENDI SISU

PAKUOTĒS TURINYS

IEPAKOJUMA SATURS

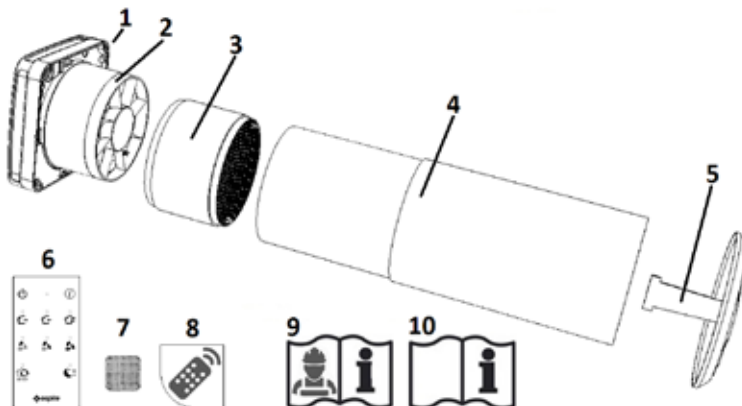

IT	1	Unità ventilante
	2#	Diffusore
	3	Scambiatore di calore
	4	Tubo telescopico
	5	Griglia dentro/fuori
	6*	Radiocomando + 2 batterie CR2032
	7*	Velcro per fissaggio radiocomando
	8*	Adesivo identificaz. unità MASTER
	9	Manuale Istallazione
	10	Manuale Utente
	(*)	Inclusi solo nelle unità MASTER cod. AP19981-AP19987
	(#)	Inclusi solo nelle unità con Ø 160 mm cod. AP19981-AP19982

RU	1	Вентиляционный блок
	2#	Диффузор
	3	Теплообменник
	4	Телескопическая труба
	5	Решетка наружная
	6*	Пульт радиоуправления + 2 батарейки CR2032
	7*	Липучка для крепления пульта радиоуправления
	8*	Опознавательная наклейка блок MASTER
	9	Руководство по установке
	10	Руководство пользователя
	(*)	только в блоках MASTER Код AP19981-AP19987
	(#)	только в блоках ø 160 мм Код AP19981-AP19982

ET	1	Pakendi sisu
	2#	Diffuuser
	3	Soojusvaheti
	4	Teleskoopitoru
	5	Väline rest
	6*	Raadiojuhtpult + 2 patareid CR2032
	7*	Juhtpuldi kinnitusteip
	8*	MASTER ploki kleebis
	9	Paigaldusjuhend
	10	Kasutusjuhend
	(*)	ainult MASTER plokkidel koodiga AP19981-AP19987
	(#)	ainult plokkidel Ø160mm kood AP19981-AP19982

LT	1	Vėdinimo blokas
	2#	Difuzorius
	3	Šilumokaitis
	4	Teleskopinis vamzdis
	5	Išorinės grotelės
	6*	Radio bangų valdymo pultas + 2 elementai CR2032
	7*	Lipdukas pulto tvirtinimui
	8*	Apažinimo lipdukas - valdymo (MASTER) blokas
	9	Montavimo darbų instrukcija
	10	Naudojimo instrukcija
	(*)	tik valdymo (MASTER) blokuose, kodas: AP19981-AP19987
	(#)	Tik blokuose, ø 160 mm, kodas: AP19981-AP19982

LV	1	Ventilācijas bloks
	2#	Difuzors
	3	Siltummainis
	4	Teleskopiskā caurule
	5	Ārējais režģis
	6*	Radio vadības pults + 2 baterijas CR2032
	7*	Liplentes radio vadības pults nostiprināšanai
	8*	MASTER bloka identificēšanas uzlīme
	9	Uzstādīšanas rokasgrāmata
	10	Lietošanas instrukcija
	(*)	tikai MASTER blokos Kods AP19981-AP19987
	(#)	tikai ø 160 mm blokos Kods AP19981-AP19982

DIMENSIONI UNITÁ VENTILANTE (MM)

РАЗМЕРЫ ВЕНТИЛЯЦИОННОГО БЛОКА (MM)

VENTILATSIOONIPLOKI MÕÕTMED (mm)

VĒDINIMO BLOKO MATMENYS (mm)

VENTILĀCIJAS BLOKA IZMĒRI (mm)

	A	B	C	D	E	F
ECOCOMFORT 160 RF	180	160	530	47	20	190
ECOCOMFORT SAT 160 RF		160	530			
ECOCOMFORT 100 RF		107	570			
ECOCOMFORT SAT 100 RF		107	570			

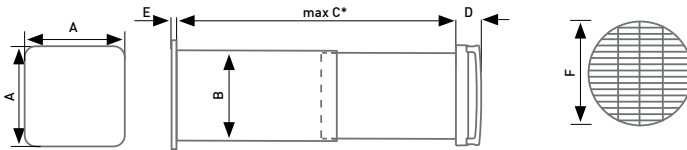

- IT * per spessori di parete inferiori a 280mm tagliare il tubo a seconda della propria necessità ed utilizzare una griglia esterna standard (non in dotazione)
- RU (*) для толщины стенок менее 280 мм отрежьте трубу в зависимости от ваших потребностей и используйте накладную внешнюю решетку (не входит в комплект).
- ET * seina paksuse puhul vähem kui 280 mm, lõigake toru sõltuvalt teie vajadustest ja kasutage välisvõret (ei kuulu komplekti).
- LT (*) sienoms, kurių storis mažesnis nei 280 mm, atpjaukite vamzdį pagal poreikį ir panaudokite uždedamas išorines groteles (į komplektą neįeina).
- LV * sienām, kur biezums ir mazāks par 280 mm, nogrieziet cauruli atkarībā no jūsu vajadzībām un izmantojiet uzlietamo ārējo režģi (komplektā neietilpst)

INSTALLAZIONE - PREPARAZIONE DELLA PARETE

УСТАНОВКА - ПОДГОТОВКА СТЕНЫ

PAIGALDUS- SEINA ETTEVALMISTUS

MONTAVIMAS. SIENOS PARUOŠIMAS

UZSTĀDĪŠANA – SIENAS SAGATAVOŠANA

- IT**
- Realizzare un foro di diametro minimo $\varnothing D$ con inclinazione di $1+3^\circ$ verso l'ambiente esterno. Il foro deve essere posizionato ad una altezza minima di 2,3mt dal pavimento e a 100 mm da eventuali pareti laterali (fig.1).
- RU**
- Сделайте отверстие минимального диаметра $\varnothing D$ с наклоном $1 \div 3^\circ$ по отношению к внешнему пространству, на высоте 2,3 м (рекомендуемая высота) от пола и на расстоянии 100 мм от возможных боковых стенок (рис.1).
- ET**
- Tehke ava, miinimumläbimõduga $\varnothing D$, mille kalle on $1 + 3^\circ$ vastavuses väliskeskkonnaga kõrgusel 2,3 m (soovitav kõrgus) põrandast ja vahemaa 100 mm võimalikest külgeintest (joon. 1).
- LT**
- Padarykite minimalaus skersmens $\varnothing D$ angą su $1 + 3^\circ$ nuolydžiu išorinės erdvės atžvilgiu, 2,3 m nuo grindų aukštyje (rekomenduojamas aukštis) ir 100 mm atstumu nuo šoninių sienų (1 pav.).
- LV**
- Izurbiet minimāla diametra $\varnothing D$ atveri ar slīpumu $1 + 3^\circ$ pret ārējo telpu 2,3 m augstumā (ieteicamais augstums) no grīdas un 100 mm attālumā no iespējamām sānu sienām (1. zīm.).

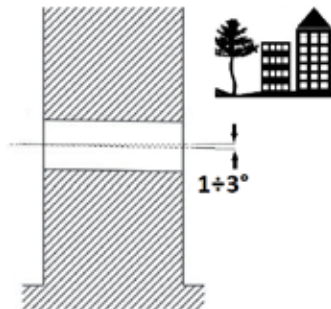
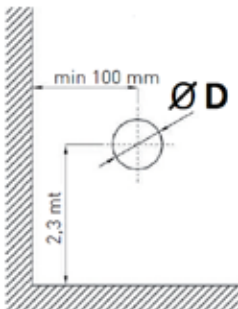

Model	$\varnothing D$ (mm)
AP19981 / AP19982 :	162
AP19987 / AP19988 :	110

- IT
- Utilizzando nello stesso ambiente due unità di ventilazione, nel caso di montaggio sulla stessa parete (fig. 2a), mantenere tra il centro dei fori di carotaggio una distanza minima di 1,2 metri. Nel caso invece di montaggio su due pareti ad angolo, i centri dei fori di carotaggio devono trovarsi rispettivamente ad 1,2 metri dalla parete opposta (fig. 2b)
- RU
- Используя в том же помещении два вентиляционных блока на той же стене (рис. 2а), сохраняйте между центрами просверленных отверстий минимальное расстояние не менее 1,2 метра. В случае же установки на двух стенах углом, центры просверленных отверстий должны быть расположены соответственно на расстоянии 1,2 м от противоположной стены (рис. 2b).
- ET
- Kasutades samas ruumis kahte ventilatsiooni plokki samal seinal (joon. 2a), säilitage puuritud avade keskmete vahet minimaalselt 1,2 m. Paigaldamisel kahele seinale nurgaga, puuritud keskmed peavad paiknema vastavalt 1,2 m kaugusel vastasseinast (joon. 2b).
- LT
- Montuodami du vėdinimo blokus į tą pačią sieną (2a pav.), išsaugokite tarp išgręžtų angų centrų minimalų 1,2 m atstumą. Montuodami į dvi sienas kampu, išsaugokite minimalų 1,2 m atstumą nuo išgręžtos angos centro iki priešingos sienos (2b pav.).
- LV
- Izmantojot telpā divus ventilācijas blokus pie vienas sienas (zīm. 2a), saglabājiet starp izurbto atveru centriem attālumu, kas nav mazāks par 1,2 metriem. Ja uzstādīšana paredzēta pie divām sienām leņķī, izurbto atveru centriem jāatrodas atbilstīgi 1,2 m attālumā no pretējās sienas (zīm. 2b).

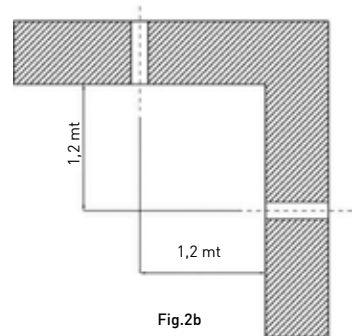
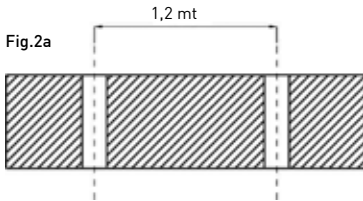

INSTALLAZIONE DEL TUBO TELESCOPICO

УСТАНОВКА ТЕЛЕСКОПИЧЕСКОЙ ТРУБЫ

TELESKOOPTORU PAIGALDUS

TELESKOPINIO VAMZDŽIO MONTAVIMAS

TELESKOPISKĀS CAURULES UZSTĀDĪŠANA

- IT**
- Estrarre lo scambiatore di calore [2] dal tubo telescopico afferrandolo tramite l'apposita maniglia [1].
 - Cospargere il foro nella parete con della malta cementizia. Inserire il tubo telescopico con la parte di diametro maggiore (tubo esterno 4) verso l'esterno della stanza e posizionarlo a filo con la parete esterna.
 - Far scorrere il tubo interno (3) rispetto al tubo esterno (4), portandolo a filo con la parete della stanza.
- RU**
- Вытащите теплообменник (2) из телескопической трубы, взявшись за его ручку (1).
 - Заполните отверстие в стене цементным раствором. Вставьте телескопическую трубу с большей частью диаметра (внешняя труба 4) по направлению к наружной стороне комнаты и поместите ее на одном уровне с наружной стеной.
 - Отрегулируйте положение внутренней трубы (3) относительно внешней трубы (4), пока она не будет на одном уровне со стеной комнаты.
- ET**
- Tõmmake soojusvaheti (2) teleskooporust välja, hoides selle käepidemest (1).
 - Täitke seinas olev aava tsementmördiga. Sisestage teleskoopтору suurema diameetriga osa (välimise toru 4) suunaga toa välimise pool tuba ja asetage see välisseinaga ühele tasemele.
 - Reguleerige sisemise toru asend (3) välimise toru suhtes (4), kuni see on toaseinaga ühetasa
- LT**
- Paimkite už rankenos (1) ir ištraukite šilumokaitį (2) iš teleskopinio vamzdžio.
 - Užpildykite sienos angą cemento skiediniu. Įstatykite teleskopinį vamzdį platesniaja dalimi (išorinis vamzdis (4) išorinės kambario sienos link ir išdėstykite išorinės sienos lygmenyje.
 - Sureguliuokite vidinio vamzdžio padėtį (3) pagal išorinį vamzdį (4), kol ji susilygins su kambario siena.
- LV**
- Aiz rokturiem (1) izvelciet siltummaini (2) no teleskopiskās caurules.
 - Aizpildiet atveri sienā ar cementa javu. Ievietojiet teleskopisko cauruli ar lielāko diametra daļu (ārējā caurule 4) virzienā uz istabas ārējo pusi un ievietojiet to vienā līmenī ar ārējo sienu.
 - Regulējiet iekšējās caurules (3) stāvokli pret ārējo cauruli (4), līdz tā atrodas vienā līmenī ar istabas sienu.

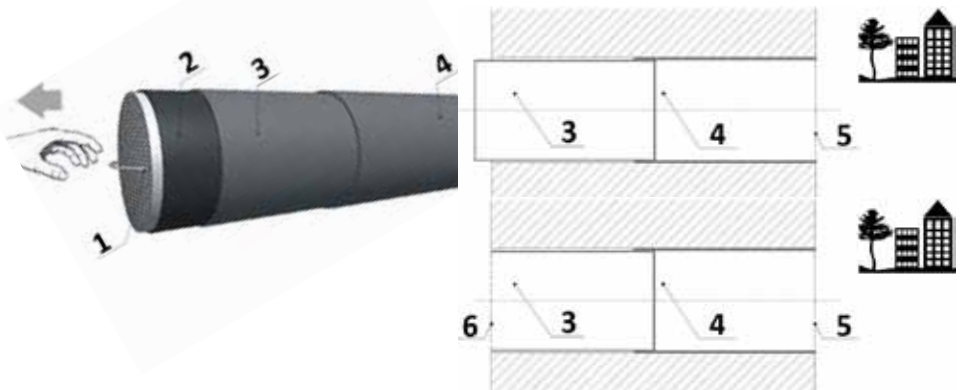

POSIZIONAMENTO DELLA GRIGLIA E SCAMBIATORE DI CALORE

РАСПОЛОЖЕНИЕ РЕШЕТКИ И ТЕПЛООБМЕННИКА

RESTI JA SOOJUSVAHETI ASETUS

GROTELIŲ IR ŠILUMOKAIČIO IŠDĖSTYMAS

REŽŽA UN SILTUMMAIŅA NOVĪETOJUMS

- IT**
- Attendere che la malta faccia presa e successivamente inserire la griglia "dentro-fuori" comprimendo le molle [7] sul tubo esterno [4] e fissare definitivamente la griglia.
 - Inserire lo scambiatore di calore [2] fino al filo [8] del tubo interno.
- RU**
- Подождите, пока строительный раствор не затвердеет, и затем поместите идущую в комплекте решетку, сжав пружины (7) на внешней трубе (4) и окончательно закрепите сетку.
 - Вставьте теплообменник (2) до уровня (8) внутренней трубы.
- ET**
- Oodake kuni ehitussegu on tahkunud ja seejärel paigaldage komplektis olev rest surudes välisitorul (4) vedrusid (7) ja kinnitage võrk.
 - Paigaldage soojusvaheti (2) kuni sisemise toru (8) tasapinnani.
- LT**
- Palaukite kol statybinis skiedinys sutvirtės ir įstatykite komplekte esančias groteles, užspausdami spyruokles (7) išoriniame vamzdyje (4) ir galutinai užtvirtinkite groteles.
 - Įstatykite šilumokaitį (2) iki vidinio vamzdžio (8) lygio.
- LV**
- Pagaidiet, kamēr cementa java sacietē, un pēc tam ievietojiet komplektā ietilpstošo režģi, nospiežot atspēri (7) uz ārējās caurules (4), un nostipriniet režģi.
 - Ievietojiet siltummaiņi (2) līdz iekšējās caurules līmenim (8).

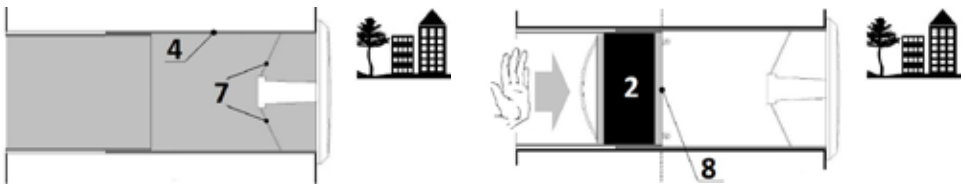

INSTALLAZIONE DELL'UNITÀ VENTILANTE

МОНТАЖ ВЕНТИЛЯЦИОННОЙ УСТАНОВКИ

VENTILATSIOONISEADME MONTAÄŽ

VÉDINIMO ĮRANGOS MONTAVIMAS

VENTILĀCIJAS IEKĀRTAS MONTĀŽA

- IT
- Sganciare il coperchio (A) dal porta motore premendo sui fori laterali (B) mediante un piccolo cacciavite.
 - Aprire il foro predisposto per il passaggio del cavo (D); nel caso di collegamenti esterni non sotto traccia, aprire uno dei passaggi (C) più adatti al passaggio del cavo.
 - Far passare il cavo di alimentazione nell'apposito foro (D) prima di procedere al fissaggio dell'unità tramite le viti dei tasselli precedentemente predisposti in corrispondenza dei fori di fissaggio (E).
 - Collocare il cavo di alimentazione nell'apposito passaggio anti-trazione e collegare i due fili L ed N della linea 230V~ come indicato in figura. La morsettiere è del tipo ad innesto rapido; per inserire il conduttore premere l'apposita linguetta.



L'apparecchio rispetta le norme del doppio isolamento. (Classe II) e quindi non necessita del cavo di terra.



NON alimentare l'apparecchio con coperchio aperto.

- RU
- Высвободите крышку (A) от опоры двигателя с помощью маленькой отвертки, нажав на боковые отверстия (B).
 - Откройте отверстие для прохода кабеля (D); в случае с внешними соединениями не под пазом, откройте любой из проходов (C), лучше всего подходящих для прохождения кабеля.
 - Пропустите кабель питания в отверстие (D) перед тем, как приступить к фиксации блока с помощью анкерных болтов, ранее подготовленных, в соответствии с крепежными отверстиями (E).
 - Проложите кабель питания и соедините провода L и N линии 230V ~, как показано на рисунке. Клеммная панель является быстроразъемным соединением; для вставки кабеля нажмите на специальный выступ.



Устройство соответствует правилам двойной изоляции (Класс II) и, следовательно, нет необходимости в заземляющем проводе.



НЕ включать питание устройства с открытой крышкой.

- ET
- Vabastage kate (A) väikese kruvikeerajaga mootori kinnituse küljest vajutades küljel olevaid avasid (B).
 - Avage kaabli läbimiseks mõeldud ava (D); välisühenduste puhul mitte soone all, avage suvaline pääs (C), mis kõige paremini sobivad kaablikanaliks.
 - Laske toitekaabel avasse (D), enne kui asute plokki kinnitama eelnevalt ette valmistatud ankrupoltidega vastavalt paigaldamisavadele (E).
 - Paigaldage toitejuhe ja ühendage liini juhtmed L ja N ja 230V ~, nagu joonisel näidatud. Klemmplaat toimib kiirühendusena; kaabli sisestamiseks vajutage spetsiaalsele eendile.



Seade vastab kahekordse isolatsiooni eeskirjadele (II klass) ja seetõttu puudub vajadus maandusjuhtme järele.



Seadmele EI TOHI anda toidet, kui selle kaas on lahti.

- LT
- Mažu atsuktuvu nuimkite dangtelį (A) nuo variklio atramos: paspauskite šonines angas (B).
 - Atidarykite angą kabeliui prakišti (D); išorinio jungimo atveju, atidarykite bet kurį kanalą (C), geriausiai tinkantį kabelio praėjimui.
 - Praverkite maitinimo kabelį pro angą (D) prieš bloko tvirtinimą ankeriniais varžtais, iš anksto paruoštais pagal tvirtinimo angas.
 - Nutieskite maitinimo kabelį ir sujunkite „L“ (fazė) ir „N“ (neutralė) linijas laidus, 230 V ~, kaip nurodyta paveikslėlyje. Gnybtų kaladėlė yra skirta greitam sujungimui. Kabelio įmontavimui paspauskite specialų išsikišimą.



Prietaisas atitinka dvigubos izoliacijos taisykles (II klasė), todėl įžeminimo laidas nėra reikalingas.



NETIEKITE į prietaisą, kai gaubtas atidarytas.

- LV
- Atbrīvojiet vāciņu (A) no dzinēja balsta ar nelielu skrūvgriezi uzspiežot uz sānu atverēm (B).
 - Atveriet atveri kabeļa (D) ievietošanai; ja ārējie savienojumi nav zem gropes, atveriet jebkuru eju (C), kura vislabāk ir piemērota kabeļa virzīšanai.
 - Ievietojiet strāvas kabeli atverē (D) pirms ķeraties pie bloka fiksācijas ar iepriekš atbilstoši nostiprinājuma atverēm sagatavotu enkurbultu (E) palīdzību.
 - Ieguldiat strāvas kabeli un savienojiet 230 V ~ līnijas vadus L un N, kā norādīts zīmējumā. Spaiļu panelis ir ātri izjaucams savienojums; lai ievietotu kabeli, nospiediet speciālo izcilni



Ierīce atbilst dubultās izolācijas noteikumiem (II klase), tāpēc iezemēšanas vads nav nepieciešams.



NEDRĪKST padot strāvu iekārtai ar atvērtu vāku.

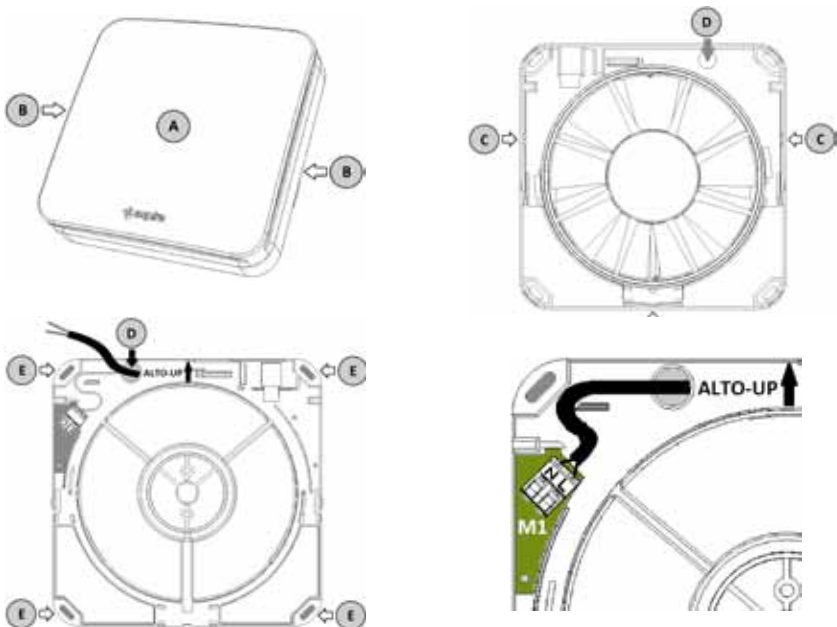

IDENTIFICAZIONE DELLE UNITÀ VENTILANTI

ИДЕНТИФИКАЦИЯ ВЕНТИЛЯЦИОННЫХ БЛОКОВ
 VENTILATSIOONI PLOKKIDE IDENTIFITSEERIMINE
 VĒDINIMO BLOKŲ IDENTIFIKAVIMAS
 VENTILĀCIJAS BLOKU INDENTIFICĒŠANA

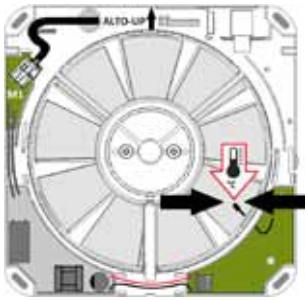

MASTER
 AP19881/AP19887

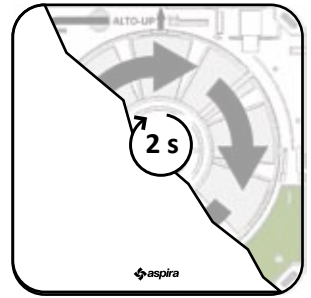

SLAVE (SAT)
 AP19882/AP19888

- IT Le unità sono facilmente identificabili in quanto solo l'unità MASTER ha il sensore di temperatura.
- Si suggerisce di applicare sul coperchio dell'Unità MASTER l'adesivo d'identificazione.
- RU Блоки легко идентифицировать, так как только установка MASTER имеет датчик температуры.
- Рекомендуется приклеить на крышку блока MASTER опознавательную наклейку.
- ET Plokke on kerge identifitseerida, kuna ainult MASTER plokil on temperatuuriantur.
- On soovitatav kleepida MASTER ploki kaanele tunnusega kleebis.
- LT Blokus lengva atpažinti, nes tik valdymo (MASTER) įranga turi temperatūros daviklį.
- Rekomenduojama priklijuoti ant valdymo (MASTER) bloko dangtelio atpažinimo lipduką.
- LV Bloki ir viegli identificējami, jo vienīgi MASTER iekārtai ir temperatūras adapters.
- ieteicams uz MASTER bloka vāciņa uzlīmēt identifikācijas uzlīmi.

RELAZIONE DEI SENSI DI ROTAZIONE

ВЗАИМОСВЯЗЬ НАПРАВЛЕНИЙ ВРАЩЕНИЯ

PÕÖRLEMISUUNDADE VAHELINE SEOS

SUKIMOSI KRYPTIES TARPUSAVIO RYŠYS

GRIEŠANĀS VIRZIENU SAVSTARPĒJĀ SAKARĪBA

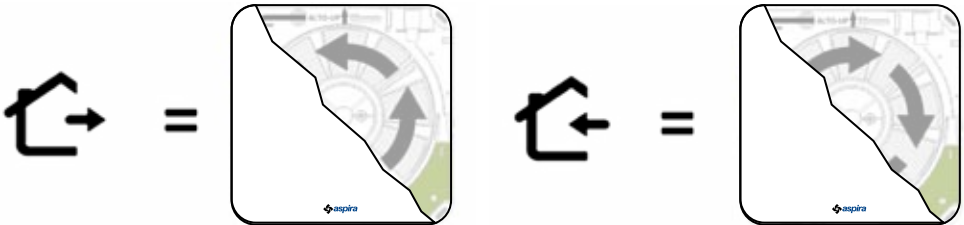

LEGENDA SIMBOLI E FUNZIONI RADIOCOMANDO

СПЕЦИФИКАЦИЯ ОБОЗНАЧЕНИЙ И ФУНКЦИЙ РАДИОУПРАВЛЕНИЯ

RAADIOJUHTIMISE SÜMBOLID JA FUNKTSIOONID

RADIO BANGOMIS VALDOMŲ FUNKCIJŲ BEI ŽYMĖJIMO SPECIFIKACIJOS

RADIOVADĪBAS APZĪMĒJUMU UN FUNKCIJU SPECIFIKĀCIJA

- IT** La descrizione di tutte le funzionalità del radiocomando è riportata nel **MANUALE UTENTE**; in ogni caso si ripete di seguito la legenda con i riscontri delle segnalazioni a LEDs indicati nelle procedure d'installazione
- RU** Описание всех функций радиуправления имеется в **РУКОВОДСТВЕ ПОЛЬЗОВАТЕЛЯ**; в любом случае, далее повторяется спецификация со сравнением оповещений светодиодов, указанных в процедурах установки.
- ET** Kõigi raadio funktsioonide kirjeldus saadaval **KASUTUSJUHENDIS**; järgnevalt korratakse spetsifikatsiooni valgusdioodide teavituste kirjelduse võrdlus nimetatud paigalduse protseduurides.
- LT** Visų radijo bangomis valdomų funkcijų aprašymas yra pateikiamas **NAUDOJIMO INSTRUKCIJOJE**. Bet kuriuo atveju, toliau pakartojama specifikacija su montavimo procedūroje nurodytų šviesos diodų signalų palyginimu.
- LV** Visu radivadības funkciju apraksts ir iekļauts **LIETOŠANAS INSTRUKCIJĀ**; jebkurā gadījumā turpmāk atkārtojas uzstādīšanas procedūrā norādītā specifikācija ar gaismā



IT	Spento	Lampeggio lungo	Lampeggio breve	Acceso
RU	Выключено	Длительное мигание	Краткое мигание	Включено
ET	Väljas	Pikk vilkumine	Lühike vilkumine	Sees
LT	Išjungta	Ilgalaikis mirksėjimas	Trumpalaikis mirksėjimas	Ijungta
LV	Izslēgts	Ilgstoša mirgošana	Īslaicīga mirgošana	Ieslēgts

CONFIGURAZIONE- MESSA IN SERVIZIO DELLE UNITÀ VENTILANTI

КОНФИГУРАЦИЯ И ВВОД В ЭКСПЛУАТАЦИЮ ВЕНТИЛЯЦИОННЫХ БЛОКОВ

VENTILATSIOONI PLOKKIDE KONFIGURATSIOON JA KASUTUSELEVÖTT

VĒDINIMO BLOKŲ NUSTATYMAS BEI PALEIDIMAS-DERINIMAS

VENTILĀCIJAS BLOKU KONFIGURĒŠANA UN EKSPLUATĀCIJAS UZSĀKŠANA

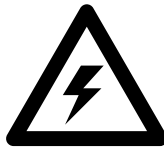

- IT** SOLO PERSONALE QUALIFICATO PUÒ INTERVENIRE SUL PRODOTTO, CON LO SCOPO DI EFFETTUARE LE OPERAZIONI DESCRITTE NEL MANUALE INSTALLATORE.
L'APERTURA DI QUESTO APPARECCHIO PUÒ RENDERE ACCESSIBILI PARTI PERICOLOSE SOTTO TENSIONE. RICORDARSI DI STACCARE LA RETE PRIMA DI TOCCARE QUALSIASI PARTE DELL'APPARECCHIO.
- RU** ТОЛЬКО КВАЛИФИЦИРОВАННЫЙ ПЕРСОНАЛ МОЖЕТ ВЫПОЛНИТЬ ДЕЙСТВИЯ, ОПИСАННЫЕ В РУКОВОДСТВЕ ПО УСТАНОВКЕ. ОТКРЫТИЕ УСТРОЙСТВА МОЖЕТ СДЕЛАТЬ ДОСТУПНЫМИ ОПАСНЫЕ ДЕТАЛИ ПОД НАПРЯЖЕНИЕМ. НЕ ЗАБУДЬТЕ ОТКЛЮЧИТЬ ПИТАНИЕ, ПРЕЖДЕ ЧЕМ СОПРИКАСАТЬСЯ К КАКОЙ-ЛИБО ЧАСТИ УСТРОЙСТВА.
- ET** SEADET TOHIVAD MUUTA AINULT VASTAVA KVALIFIKATSIOONIGA TÖÖTAJAD NING AINULT PAIGALDUSJUHENDIS MAINITUD TÕÕDE TEGEMISEKS.
SEADME AVAMINE VÕIB ANDA JUURDEPÄÄSU SELLE OHTLIKELE PINGESTATUD OSADELE. PIDAGE MEELES, ET ENNE SEADME MISTAHES OSA PUUDUTAMIST TULEB SEE EEMALDADA VOOLUVÕRGUST.
- LT** SU PRODUKTU DIRBTI GALI TIK KVALIFIKUOTI DARBUOTOJAI, KAD ATLIKTŲ MONTUOTOJO VADOVE APRĄŠYTAS OPERACIJAS. ATIDARIUS ŠĮ PRODUKTĄ, GALI BŪTI ĮMANOMA PASIEKTI PAVOJINGAS DALIS, KURIOMIS TEKA ĮTAMPA. PRIEŠ LIESDAMIESI PRIE BET KOKIOS PRIETAISO DALIES, NEPAMIRŠKITE ATJUNGTI TINKLO.
- LV** TIKAI KVALIFICĒTS PERSONĀLS VAR STRĀDĀT AR IZSTRĀDĀJUMU, LAI IZPILDĪTU DARBĪBAS, KAS APRAKSTĪTAS UZSTĀDĪŠANAS ROKASGRĀMATĀ. ATVEROT ŠO IEKĀRTU, ATVERAS PIEKĻUVE BĪSTAMĀM DAĻĀM ZEM SPRIEGUMA. ATCERIETIES ATSLĒGT NO STRĀVAS PADEVES PIRMS PIESKARŠANĀS JEBKURAI IEKĀRTAS DAĻAI.

PROCEDURA DI ASSOCIAZIONE UNITÀ SLAVE (SAT)

ПРОЦЕДУРА ОБЪЕДИНЕНИЯ С БЛОКОМ SLAVE (SAT)

PLOKIGA SLAVE ÜHENDAMISE PROTSEDUUR (SAT)

SUJUNGIMO SU VALDOMU (SLAVE) BLOKU PROCEDŪRA

SAVIENOŠANAAR SLAVE (SAT) BLOKU

- IT** **IMPORTANTE:** eseguire l'operazione mantenendo il radiocomando vicino all'unità SLAVE per l'intera procedura. Le sequenze **5a - 5b** (scelta modalità ESTRAZIONE) e **6a - 6b** (scelta modalità IMMISSIONE) vanno eseguite una in alternativa all'altra, in base all'impostazione che si vuole dare ad ogni singola unità SLAVE. Si consiglia d'impostare la prima unità SLAVE in ESTRAZIONE, alternando tra IMMISSIONE/ESTRAZIONE le eventuali altre unità presenti nell'impianto, riportando sulla tabella a pag.15 le impostazioni effettuate.
- RU** **ВАЖНО:** эта процедура должна быть выполнена, держа пульт радиоуправления вблизи устройства на протяжении всех действий. Последовательности **5a - 5b** (выбранный режим ВЫТЯЖКА) и **6a - 6b** (выбранный режим ПРИТОК) выполняются попеременно друг с другом, в соответствии с настройками, присвоенными каждому отдельному блоку SLAVE. Рекомендуется выставить первый блок SLAVE на режим ВЫТЯЖКИ, чередуя ПРИТОК/ВЫТЯЖКУ на остальных блоках SLAVE, присутствующих в установке, внося в таблицу на странице 35 информацию о произведенных настройках.
- ET** **TÄHTIS:** See protseduur tuleb läbi viia, hoides samal ajal raadio juhtpulti seadme läheduses kõigi toimingute ajal. Järjestusi **5a - 5b** (valitud režiim VÄLJATÕMME) ja **6a - 6b** (SISSEVOOL valitud režiim) tehakse vaheldumisi üksteise järgi seadete määratud iga üksiku plokiga SLAVE. Soovitatakse panna esimese SLAVE plokk režiimi VÄLJATÕMME vaheldumisi SISSEVOOL / VÄLJATÕMME, teistel paigaldatavatel SLAVE plokkidel, märkides tabelis lk 15 andmed teostatud seadete kohta.
- LT** **SVARBU:** ši procedūra turi būti atlikta, laikant radijo bangomų valdymo pultą arti įrenginio, kol atliekami visi veiksmai. Sekos **5a - 5b** (pasirinktas IŠTRAUKIMO režimas) ir **6a - 6b** (pasirinktas TIEKIMO režimas) vykdomos pakaitiniu būdu pagal nustatymus, priskirtus atskirai kiekvienam valdomam (SLAVE) blokui. Rekomenduojama pirmam valdomam (SLAVE) blokui nustatyti IŠTRAUKIMO režimą ir toliau kitus valdomus (SLAVE) blokus, kurie prijungti prie sistemos, pakaitomis nustatyti į režimus TIEKIMAS / IŠTRAUKIMAS, įtraukiant informaciją apie nustatymus į 35 psl. esančią lentelę.
- LV** **SVARĪGI:** šī procedūra jāveic, turot radiovadības pulti ierīces tuvumā visu darbību gaitā. Secība **5a - 5b** (izvēlētais režīms VELKME) UN **6a - 6b** (izvēlētais režīms PIEPLŪDE) tiek veikta pārmaiņus, atbilstoši katra atsevišķa SLAVE blokam iestatījumiem. Ieteicams iestatīt pirmo SLAVE bloku režīmā VELKME, mijot PIEPLŪDI/VELKMI pārējos SLAVE blokus, kas piedalās uzstādīšanā, un ierakstot 15. lappuses tabulā informāciju par veiktajiem iestatījumiem.

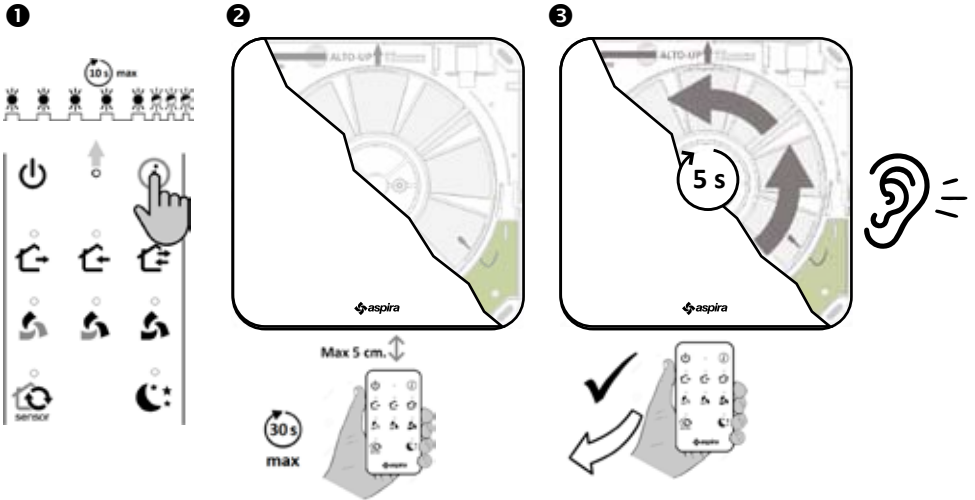

- IT**
1. Tenere premuto il tasto finché termina l'intera sequenza dei cinque lampeggi lenti e dei tre veloci sul LED.
 2. Avvicinare il radiocomando all'unità SLAVE ed attendere.
 3. La ventola gira brevemente in riscontro al buon esito dell'operazione.
- RU**
1. Держите кнопку нажатой до завершения всей последовательности из пяти медленных вспышек и трех быстрых на светодиоде.
 2. Приблизить пульт радиуправления к блоку SLAVE и подождать
 3. Вентилятор короткое время вращается в результате успешного завершения операции.
- ET**
1. Hoidke nuppu all, kuni kogu jada viiest aeglaselt vilkuvast ja kolmest kiirelt vilkuvast valgusdioodist lõpetab.
 2. Lähendada raadio juhtimispuult SLAVE plokile ja oodata.
 3. Ventilaator pöörleb lühidalt eduka operatsiooni lõpule viimise tulemusel.
- LT**
1. Laikykite mygtuką užspausta iki visos sekos iš penkių lėtų ir trijų greitų šviesos diodų mirksėjimų užbaigimo.
 2. Stovėkite arti, nukreipkite radijo bangomų valdymo pultą į valdomą (SLAVE) bloką ir palaukite.
 3. Ventiliatorius trumpai sukasi, parodydamas sėkmingai užbaigtą operaciją
- LV**
1. Turiet pogu nospiestu, līdz pabeidzat gaismas diodes visu piecu lēnās mirgošanas un trīs ātrās mirgošanas secību.
 2. Pietuviniet radiovadības pulti SLAVE blokam un nogaidiet.
 3. Veiksmīgi pabeigtas operācijas rezultātā ventilators īsu brīdi griežas

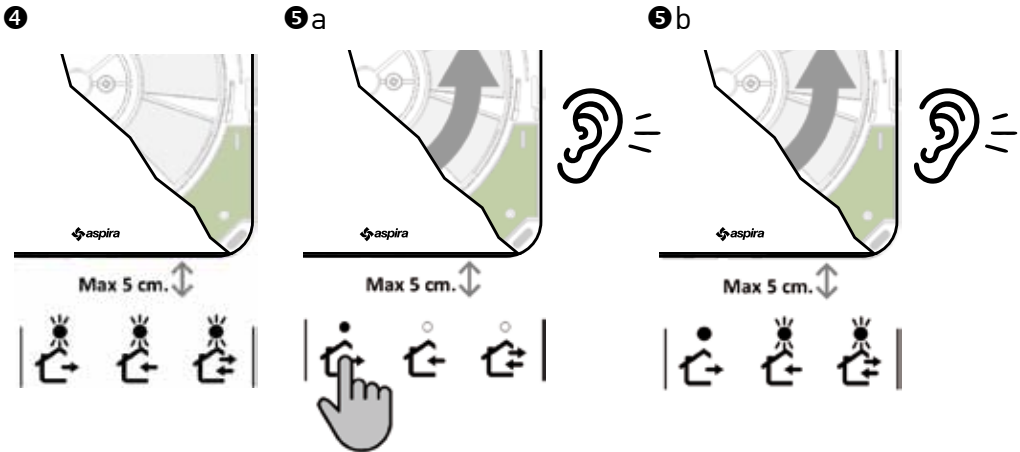

- IT**
4. Il lampeggio dei primi due LEDs si alterna al lampeggio del terzo LED.
 5a. (solo per unità da config. in ESTRAZIONE) per scegliere la modalità ESTRAZIONE nel funzionamento ciclo alternato, tenere premuto il tasto ESTRAZIONE finché la ventola gira.
 5b. (solo per unità da config. in ESTRAZIONE) l'accensione fissa del LED conferma la scelta della modalità ESTRAZIONE
- RU**
4. Первые два мигающие светодиода чередуются с третьим светодиодом.
 5a. (только для конфигурации устройств в режиме ВЫТЯЖКА), чтобы выбрать режим ВЫТЯЖКА в режиме Цикл рециркуляции, держите нажатой кнопку ВЫТЯЖКА до тех пор, пока вентилятор вращается.
 5b. (только для конфигурации устройств в режиме ВЫТЯЖКА) светодиод, который горит постоянным светом, подтверждает выбор режима ВЫТЯЖКА.
- ET**
4. Esimese kahe valgusdiodi vilkumine vaheldub kolmanda valgusdiodi vilkumisega.
 5a. (ainult seadmele, mis konfigureeritakse VÄLJUTAMISES) VÄLJUTAMISE režiimi valimiseks vahelduva tsükli korral, tuleb hoida all nappu VÄLJUTAMINE, kuni ventilaator töötab.
 5b. (ainult seadmele, mis konfigureeritakse VÄLJUTAMISES) valgusdiodi põlemine kinnitab VÄLJUTAMISE režiimi valimist
- LT**
4. pirmi du šviesos diodai mirksi pakaitomis su trečiu šviesos diodu.
 5a. (tik įrenginiams su IŠTRAUKIMO konfigūracija) norėdami pasirinkti IŠTRAUKIMO režimą kintamo ciklo veikimo metu, laikykite nuspausą mygtuką IŠTRAUKIMAS tol, kol ventiliatorius sukasi.
 5b. (tik įrenginiams su IŠTRAUKIMO konfigūracija) nuolat degantis šviesos diodas patvirtina, kad buvo pasirinktas režimas IŠTRAUKIMAS
- LV**
4. pirmās divas LED mirgo pārmaiņus ar trešo LED.
 5.a (tikai vienumam IZGUVES konfigurācijā), lai izvēlētos IZGUVES režīmu mijas cikla darbībā, turiet nospiestu taustiņu IZGUVE ventilatora griešanās laikā.
 5.b. (tikai vienumam IZGUVES konfigurācijā), fiksētās diodes iedegšanās apstiprina IZGUVES režīma izvēli

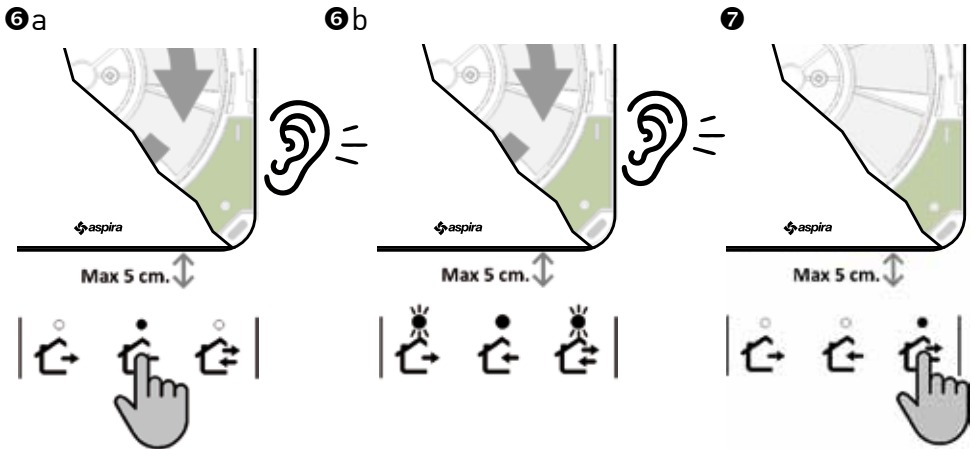

- IT**
- 6a.** (solo per unità da config. in IMMISSIONE) per scegliere la modalità IMMISSIONE nel funzionamento ciclo alternato, tenere premuto il tasto IMMISSIONE finché la ventola gira.
- 6b.** (solo per unità da config. in IMMISSIONE) l'accensione fissa del LED conferma la scelta della modalità IMMISSIONE.
- 7.** per confermare la modalità scelta, tenere premuto il tasto MODALITÀ CICLO ALTERNATO finché la ventola si ferma
- RU**
- 6a.** (только для конфигурации устройств в режиме ПРИТОК) чтобы выбрать режим ПРИТОК в режиме Цикл рециркуляции, держите нажатой кнопку ПРИТОК до тех пор, пока вентилятор вращается.
- 6b.** (только для конфигурации устройств в режиме ПРИТОК) светодиод, который горит постоянным светом, подтверждает выбор режима ПРИТОК.
- 7.** для подтверждения выбранного режима, держите нажатой кнопку Режим Цикла рециркуляции до остановки вентилятора.
- ET**
- 6a.** (ainult ETTEANDMISE konfiguratsiooniga plokkide jaoks) selleks, et valida muutuva tsüklilise ETTEANDMISE režiimi, vajutage ja hoidke nuppu ETTEANDMINE, kuni ventilaator hakkab tööle.
- 6b.** (ainult ETTEANDMISE konfiguratsiooniga plokkide jaoks) pidev LED-lambi põlemine kinnitab ETTEANDMISE režiimi valikut.
- 7.** selleks, et validud režiimi kinnitada, vajutage ja hoidke nuppu MUUTUVA TSÜKLI REŽIIM, kuni ventilaator peatub.
- LT**
- 6a.** (tik įrenginiams su TIEKIMO konfigūracija) norėdami pasirinkti TIEKIMO režimą kintamo ciklo veikimo metu, laikykite nuspaustą mygtuką TIEKIMAS tol, kol ventiliatorius sukasi.
- 6b.** (tik įrenginiams su TIEKIMO konfigūracija) nuolat degantis šviesos diodas patvirtina, kad buvo pasirinktas režimas TIEKIMAS.
- 7.** norėdami patvirtinti pasirinktą režimą, laikykite nuspaustą mygtuką KINTAMO CIKLO REŽIMAS, kol ventiliatorius sustos
- LV**
- 6a.** (tikai blokiem ar konfigurāciju PADEVE), lai izvēlētos mainīgās cikliskās PADEVES režīmu, nospiediet un turiet pogu PADEVE, kamēr iesāk strādāt ventiliators.
- 6b.** (tikai blokiem ar konfigurāciju PADEVE), pastāvīgā LED gaismas dioda spīdēšana apstiprina PADEVES režīma izvēli.
- 7.** lai apstiprinātu izvēlēto režīmu, nospiediet un turiet MAINĪGĀ CIKLISKĀ REŽĪMA pogu, kamēr ventilators neapstājas

8

9

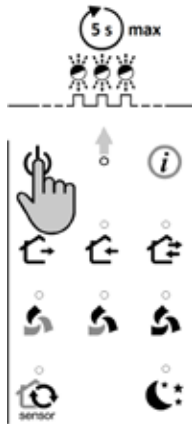

8. Per effettuare l'acquisizione di altre unità SLAVE, procedere ripetendo i passi 2 + 8 ed assegnando la modalità IMMISSIONE o ESTRAZIONE nel modo opportuno in base alle esigenze dell'impianto.
9. Per uscire dalla modalità acquisizione SLAVE, tenere premuto il tasto SPEGNIMENTO finché i tre lampeggi veloci sul LED confermano il buon esito dell'operazione.

- IT** 8. Per effettuare l'acquisizione di altre unità SLAVE, procedere ripetendo i passi 2 + 8 ed assegnando la modalità IMMISSIONE o ESTRAZIONE nel modo opportuno in base alle esigenze dell'impianto.
9. Per uscire dalla modalità acquisizione SLAVE, tenere premuto il tasto SPEGNIMENTO finché i tre lampeggi veloci sul LED confermano il buon esito dell'operazione
- RU** 8. Для обнаружения других блоков SLAVE, повторите шаги 2÷8 и назначайте режимы ПРИТОК или ВЫТЯЖКА в соответствии с надлежащими требованиями оборудования.
9. Для выхода из режима объединения блоков SLAVE, держите нажатой кнопку OFF (Выкл.), пока три быстрые вспышки на светодиоде не подтвердят успешное действие.
- ET** 8. Et avastada teisi SLAVE plokke korrake samme 2 + 8 ja määrake režiimid SISSEVOOL või VÄLJATÕMME vastavalt seadmete asjakohastele nõuetele.
9. SLAVE pildistusrežiimist väljumiseks tuleb hoida all VÄLJALÜLITAMISE nuppu, kuni valgusdiodi kolm vilgatust on kinnitanud toimingu õnnestumise.
- LT** 8. Norėdami aptikti kitus valdomus (SLAVE) blokus, pakartokite žingsnius 2+8 ir nustatykite TIEKIMO arba IŠTRAUKIMO režimus pagal atitinkamus įrangos reikalavimus.
9. Norėdami išeiti iš apdorojimo režimo SLAVE, laikykite nuspaustą mygtuką IŠJUNGIMAS tol, kol tris kartus greitai sumirksėjęs šviesos diodas patvirtins, kad operacija atlikta sėkmingai.
- LV** 8. Lai atrastu citus SLAVE blokus, atkārtojiet soļus 2+8 un izvēlieties režīmu PIEPLŪDE vai VELKME saskaņā ar atiecīgajām ierīces prasībām.
9. Lai izietu no SLAVE uzņemšanas režīma, nospiediet un turiet taustiņu IZSLĒGŠANA, līdz ātri mirgo trīs gaismas diodes, apstiprinot veiksmīgu darbību.

OPERAZIONI PARTICOLARI

ОСОБЫЕ ОПЕРАЦИИ

ERIOPERATSIOONID

SPECIALIOS OPERACIJOS

ĪPAŠAS OPERĀCIJAS

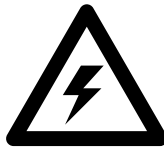

- IT** SOLO PERSONALE QUALIFICATO PUÒ INTERVENIRE SUL PRODOTTO, CON LO SCOPO DI EFFETTUARE LE OPERAZIONI DESCRITTE NEL MANUALE INSTALLATORE. L'APERTURA DI QUESTO APPARECCHIO PUÒ RENDERE ACCESSIBILI PARTI PERICOLOSE SOTTO TENSIONE. RICORDARSI DI STACCARE LA RETE PRIMA DI TOCCARE QUALSIASI PARTE DELL'APPARECCHIO.
- RU** ТОЛЬКО КВАЛИФИЦИРОВАННЫЙ ПЕРСОНАЛ МОЖЕТ ВЫПОЛНИТЬ ДЕЙСТВИЯ, ОПИСАННЫЕ В РУКОВОДСТВЕ ПО УСТАНОВКЕ. ОТКРЫТИЕ УСТРОЙСТВА МОЖЕТ СДЕЛАТЬ ДОСТУПНЫМИ ОПАСНЫЕ ДЕТАЛИ ПОД НАПРЯЖЕНИЕМ. НЕ ЗАБУДЬТЕ ОТКЛЮЧИТЬ ПИТАНИЕ, ПРЕЖДЕ ЧЕМ СОПРИКАСАТЬСЯ К КАКОЙ-ЛИБО ЧАСТИ УСТРОЙСТВА.
- ET** SEADET TOHIVAD MUUTA AINULT VASTAVA KVALIFIKATSIOONIGA TÖÖTAJAD NING AINULT PAIGALDUSJUHENDIS MAINITUD TÕÖDE TEGEMISEKS. SEADME AVAMINE VÕIB ANDA JUURDEPÄÄSU SELLE OHTLIKELE PINGESTATUD OSADELE. PIDAGE MEELES, ET ENNE SEADME MISTAHES OSA PUUDUTAMIST TULEB SEE EEMALDADA VOOLUVÕRGUST.
- LT** SU PRODUKTU DIRBTI GALI TIK KVALIFIKUOTI DARBUOTOJAI, KAD ATLIKTŲ MONTUOTOJO VADOVE APRĄŠYTAS OPERACIJAS. ATIDARIUS ŠĮ PRODUKTĄ, GALI BŪTI ĮMANOMA PASIEKTI PAVOJINGAS DALIS, KURIOMIS TEKA ĮTAMPA. PRIEŠ LIESDAMIESI PRIE BET KOKIOS PRIETAISO DALIES, NEPAMIRŠKITE ATJUNGTI ELEKTROS TINKLO.
- LV** TIKAI KVALIFICĒTS PERSONĀLS VAR STRĀDĀT AR IZSTRĀDĀJUMU, LAI IZPILDĪTU DARBĪBAS, KAS APRAKSTĪTAS UZSTĀDĪŠANAS ROKASGRĀMATĀ. ATVEROT ŠO IEKĀRTU, ATVERAS PIEKĻUVE BĪSTAMĀM DAĻĀM ZEM SPRIEGUMA. ATCERIETIES ATSLĒGT NO STRĀVAS PADEVES PIRMS PIESKARŠANĀS JEBKURAI IEKĀRTAS DAĻAI.

- LT** **SVARBU:** tai turi būti atlikta esant arti valdymo (MASTER) bloko.
1. Laikykite nuspaustą mygtuką IŠJUNGIMAS tol, kol baigsis visa penkių lėtų šviesos diodo sumirksėjimų ir trijų greitų sumirksėjimų seka
 2. Šviesos diodai mirksi tam tikra nurodyta seka, patvirtindami operacijos užbaigimą.
 3. Laikykite nuspaustą mygtuką AUTOMATINIS REŽIMAS tol, kol baigsis visa penkių lėtų šviesos diodo sumirksėjimų ir trijų greitų sumirksėjimų seka.

- LV** **SVARĪGI:** tas jāveic MASTER bloka tuvumā
1. Turiet nospiestu IZSLĒGŠANAS pogu, līdz piecas LED beidz pārmijus mirgošanu un trīs LED ātro mirgošanu.
 2. Apliecinot operācijas veiksmīgu pabeigšanu, gaismas diodes mirgo norādītajā secībā.
 3. Turiet nospiestu taustiņu «AUTOMĀTISKAIS» REŽĪMS, līdz piecas gaismas diodes beidz pārmijus mirgošanu un trīs gaismas diodes ātro mirgošanu

PROCEDURA DI DISSOCIAZIONE TRA UNITÀ MASTER E RADIOCOMANDO

ПРОЦЕДУРА РАЗДЕЛЕНИЯ МЕЖДУ БЛОКОМ MASTER И ПУЛЬТОМ РАДИОУПРАВЛЕНИЯ

MASTERPLOKI JA RAADIOJUHTPULDI VAHELISE JAGAMISE PROTSEDUUR

VALDYMO (MASTER) BLOKO IR RADIO BANGOMIS VALDOMO PULTO ATSIEJIMO PROCEDŪRA

MASTER BLOKA UN RADIOVADĪBAS PULTS SADALĪŠANAS PROCEDŪRA

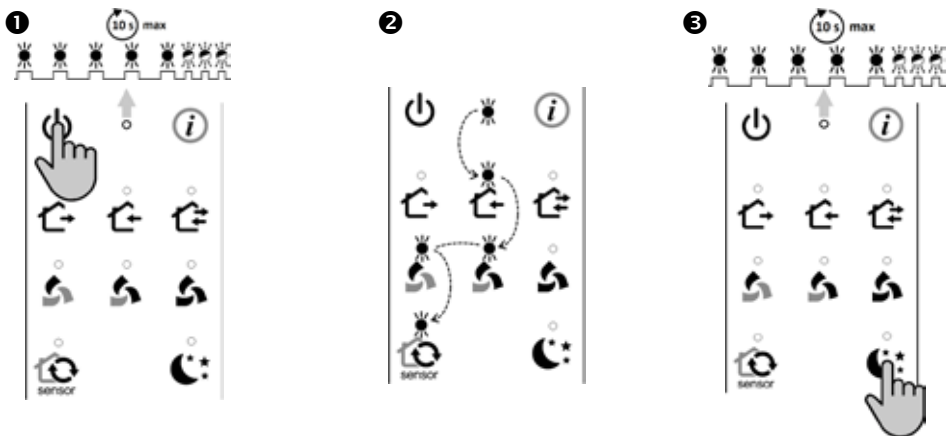

- IT** **IMPORTANTE:** questa operazione va effettuata solo dopo aver disassociato le Unità SLAVE.
- 1 Tenere premuto il tasto SPEGNIMENTO finché termina l'intera sequenza dei cinque lampeggi lenti e dei tre veloci sul LED
 - 2 A conferma del buon esito dell'operazione, i LEDs lampeggiano in sequenza come indicato
 - 3 Tenere premuto il tasto VELOCITÀ "NOTTE" finché termina l'intera sequenza dei cinque lampeggi lenti e dei tre veloci sul LED

- RU** **ВАЖНО:** ЭТА ОПЕРАЦИЯ ДОЛЖНО БЫТЬ ВЫПОЛНЕНА ТОЛЬКО ПОСЛЕ РАЗДЕЛЕНИЯ БЛОКОВ SLAVE.
1. Нажмите и удерживайте кнопку ВЫКЛ. до завершения всей последовательности из пяти длинных вспышек и трех коротких на светодиоде.
 2. Подтверждая удачное завершение операции, светодиоды мигают в определенной указанной последовательности.
 3. Держите нажатой кнопку НОЧНОЙ РЕЖИМ до завершения всей последовательности из пяти длинных вспышек и трех коротких на светодиоде.

- ET** **TÄHTIS:** SEDA OPERATSIiooni TOHIB TEOSTADA AINULT PÄRAST SLAVE PLOKKIDE ERALDAMIST.
1. Hoidke all VÄLJALÜLITAMISE nuppu, kuni valgusdioodide kogu vilkumistsükkel (viis aeglast ja kolm kiiret vilgatust) on lõppenud.
 2. Kinnitades eduka operatsiooni sooritamist, valgusdioodid vilguvad kindlaksmääratud järjekorras.
 3. Hoidke all „Õise“ kiiruse nuppu, kuni valgusdioodide kogu vilkumistsükkel (viis aeglast ja kolm kiiret vilgatust) on lõppenud.

- LT** **SVARBU:** ši operacija turi būti atlikta tik atskyrus valdomus (SLAVE) blokus.
1. Laikykite nuspaustą mygtuką IŠJUNGIMAS tol, kol baigsis visa penkių lėtų šviesos diodo sumirksėjimų ir trijų greitų sumirksėjimų seka
 2. Šviesos diodai mirksi tam tikra nurodyta seka, patvirtindami operacijos užbaigimą.
 3. Laikykite nuspaustą greičio mygtuką „Naktis“ tol, kol baigsis visa penkių lėtų šviesos diodo sumirksėjimų ir trijų greitų sumirksėjimų seka

- LV** **SVARĪGI:** šai operācijai jāveic tikai pēc SLAVE bloku sadalīšanas.
1. Turiet nospiestu taustiņu IZSLĒGŠANA, līdz piecas gaismas diodes beidz pārmijus mirgošanu un trīs gaismas diodes ātro mirgošanu.
 2. Apliecinot operācijas veiksmīgu pabeigšanu, gaismas diodes mirgo norādītajā secībā.
 3. Turiet nospiestu ātrumu taustiņu «Nakts», līdz piecas gaismas diodes beidz pārmijus mirgošanu un trīs gaismas diodes ātro mirgošanu

PROCEDURA DI ASSOCIAZIONE TRA UNITÀ MASTER E RADIOCOMANDO

КОНФИГУРАЦИЯ И ВВОД В ЭКСПЛУАТАЦИЮ ВЕНТИЛЯЦИОННЫХ БЛОКОВ

PROCEDIMIENTO DE ASOCIACIÓN ENTRE UNIDADES MÁSTER Y MANDO A DISTANCIA

VĒDINĪMO BLOKŪ NUSTATĪMAS BEI PALEIDĪMAS-DERĪNĪMAS

VENTILĀCIJAS BLOKU KONFIGURĀCIJA UN EKSPLUATĀCIJAS

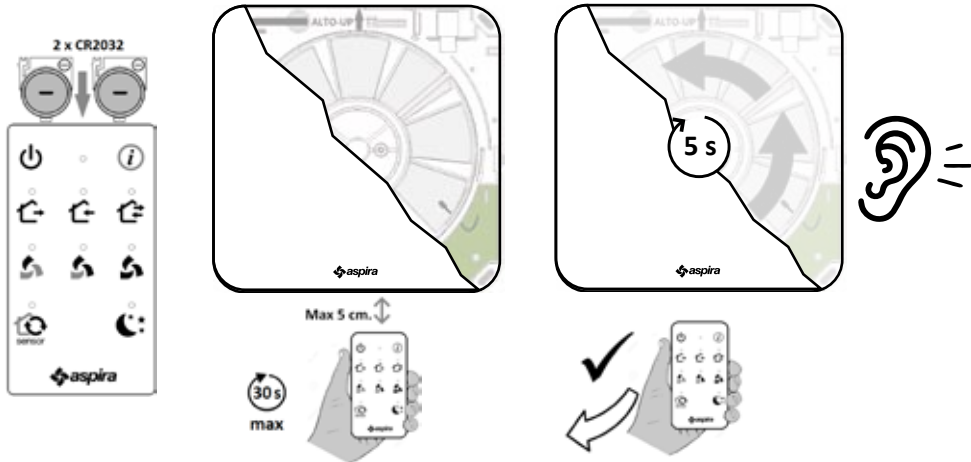

IT La procedura deve essere eseguita solo nel caso di utilizzo di un nuovo radiocomando o nel caso in cui sia stata eseguita in precedenza la procedura di dissociazione tra unità master e radiocomando.

- Inserire le batterie nel radiocomando.
- Avvicinare il radiocomando all'unità MASTER ed attendere.
- La ventola girerà per qualche secondo come riscontro al buon esito dell'operazione.

RU Процедура должна быть выполнена только в случае использования нового пульта радиоуправления или в том случае, если ранее выполнили процедуру разделения между блоком MASTER и пультом радиоуправления.

- Вставьте батарейки в пульт радиоуправления.
- Приблизить пульт радиоуправления к блоку MASTER и подождать.
- Вентилятор будет работать в течение нескольких секунд, как подтверждение успешного завершения операции.

ET Protseduuri peab läbi viima ainult juhul, kui uue raadio juhtimispuldi kasutamisel või, kui varem sooritasite protseduuri MASTER ploki ja raadio juhtimispuldi eraldamiseks.

- Sisestage patareid raadiopulti.
- Lähendage raadio juhtpult MASTER plokile ja oodake.
- Eduka operatsiooni sooritamise kinnituseks ventilaator töötab mõne sekundi

LT Procedūra turi būti atlikta tik naujo radijo bangomų valdymo pulto naudojimo atveju arba tuo atveju, jeigu prieš tai atlikote valdymo (MASTER) bloko ir valdymo pulto atsiejimo procedūrą.

- Įstatykite elementus į valdymo pultą.
- Stovėkite arti, nukreipkite radijo bangų valdymo pultą į valdomą (SLAVE) bloką ir palaukite.
- Ventiiliatorius veiks kelias sekundes, patvirtindamas sėkmingą operacijos užbaigimą

LV Procedūra var tikt veikta tikai tad, ja tiek izmantota jauna radiovadības pults vai tad, ja iepriekš ir veikta MASTER bloka un radiovadības pults sadalīšanas procedūra.

- Ievietojiet baterijas radiovadības pultī.
- Pietuviniet radiovadības pulti MASTER blokam un nogaidiet.
- Ventilators darbosies vēl dažas sekundes kā apliecinājums veiksmīgai operācijas pabeigšanai.

PROCEDURA DI RIPRISTINO DI UNA UNITÀ SLAVE (SAT) ALLA CONFIGURAZIONE DI FABBRICA

ПРОЦЕСС ВОЗВРАЩЕНИЯ БЛОКА SLAVE К ЗАВОДСКИМ НАСТРОЙКАМ

SLAVE PLOKI TEHASE SEADETE LÄHTESTAMINE

VALDOMO (SLAVE) BLOKO GAMYKLIŲ NUSTATYMŲ GRAŽINIMO PROCESAS

PROCEDŪRA SLAVE BLOKA ATGRIEŠANAI PIE RŪPNĪCAS IESTATĪJUMIEM

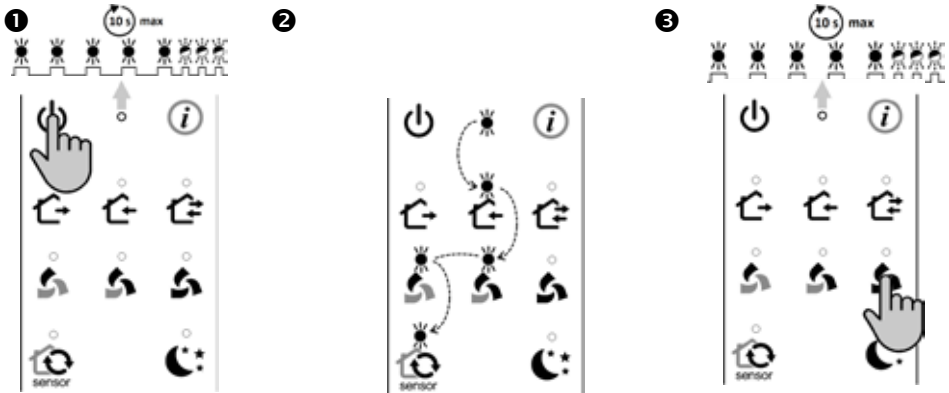

IT **IMPORTANTE:** questa operazione va effettuata in prossimità dell'Unità SLAVE.
 1 Tenere premuto il tasto SPEGNIMENTO finché termina l'intera sequenza dei cinque lampeggi lenti e dei tre veloci sul LED
 2. A conferma del buon esito dell'operazione, i LEDs lampeggiano in sequenza come indicato
 3 Tenere premuto il tasto VELOCITÀ ALTA finché termina l'intera sequenza dei cinque lampeggi lenti e dei tre veloci sul LED

RU **ВАЖНО:** эта операция должна быть совершена вблизи блока SLAVE.
 1. Нажмите и удерживайте кнопку ВЫКЛ. до завершения всей последовательности из пяти длинных вспышек и трех коротких на светодиоде.
 2. Подтверждая удачное завершение операции, светодиоды мигают в определенной указанной последовательности.
 3. Держите нажатой кнопку ВЫСОКАЯ СКОРОСТЬ до завершения всей последовательности из пяти длинных вспышек и трех коротких на светодиоде.

ET **TÄHTIS:** see operatsioon tuleb teostada SLAVE ploki lähedal
 1 Hoidke all VÄLJALÜLITAMISE nappu, kuni valgusdioodide kogu viikumistsükkel (viis aeglast ja kolm kiiret vilgatust) on lõppenud.
 2. Kinnitades eduka operatsiooni sooritamist, valgusdioodid vilguvad kindlaksmääratud järjekorras.
 3 Hoidke all KIIRE kiiruse nappu, kuni valgusdioodide kogu viikumistsükkel (viis aeglast ja kolm kiiret vilgatust) on lõppenud.

LT **SVARIGI:** šī operācija jāveic SLAVE bloka tuvumā
 1 Laikykite nospaustą mygtuką IŠJUNGIMAS tol, kol baigsis visa penkių lėtų šviesos diodo sumirksėjimų ir trijų greitų sumirksėjimų seka.
 2. Apiecinot operacijos veiksmiŲ pabeigšanu, gaismas diodes mirgo norādītājā secībā.
 3 Laikykite nospaustą DIDELIO greičio mygtuką tol, kol baigsis visa penkių lėtų šviesos diodo sumirksėjimų ir trijų greitų sumirksėjimų seka.

- LV **SVARĪGI:** ŠĪ DARBĪBA JĀVEIC BLAKUS SLAVE VIENĪBAI.
1. Turiet nospiestu taustiņu **IZSLĒGŠANA**, līdz piecas gaismas diodes beidz pārmijus mirgošanu un trīs gaismas diodes ātro mirgošanu.
 2. Apstiprinot veiksmīgu darbību, gaismas diodes mirgo norādītajā secībā
 3. Turiet nospiestu taustiņu **LIELS ĀTRUMS**, līdz piecas gaismas diodes beidz pārmijus mirgošanu un trīs gaismas diodes ātro mirgošanu

INSERIMENTO BATTERIE RADIOCOMANDO

УСТАНОВКА БАТАРЕЕК ПУЛЬТА РАДИОУПРАВЛЕНИЯ

PATAREIDE PAIGUTUS RAADIOJUHTPULTI

VALDYMO PULTO ELEMENTŲ ĮSTATYMAS

RADIOVADĪBAS PULTS BATERIJU IEVIETOŠANA

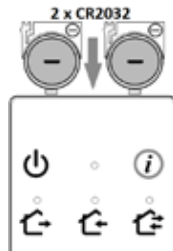

IT Rispettare le polarità indicate

RU Соблюдайте указанную полярность

ET Järgige näidatud polaarsust

LT Išlaikykite tinkamą poliškumą.

LV Ievērojiet norādīto polaritāti

SEGNALAZIONE SOSTITUZIONE BATTERIE RADIOCOMANDO

ПРЕДУПРЕЖДЕНИЕ О ЗАМЕНЕ БАТАРЕЕК С ПУЛЬТА РАДИОУПРАВЛЕНИЯ

PATAREIDE VAHETUSE HOIATUS RAADIOJUHTPULDILT

PERSPĒJIMAS DĒL VALDYMO PULTO ELEMENTŲ KEITIMO

BRĪDINĀJUMS PAR RADIOVADĪBAS PULTS BATERIJU NOMAIŅU

IT Tre lampeggi ogni 5 secondi, segnalano la necessità di effettuare il cambio delle batterie.

RU Три вспышки каждые 5 секунд указывают на необходимость замены батареек.

ET Kolm vilgutust iga 5 sekundi järel viitavad vajadusele vahetada patareid

LT Trys mirksėjimai kas 5 sekundes parodo būtinybę pakeisti elementus

LV Trīs zibšņi ik pēc piecām sekundēm norāda uz nepieciešamību nomainīt bateriju.

MODALITA' D'IMPIEGO

МЕТОД ИСПОЛЬЗОВАНИЯ

KASUTUSMEETOD

NAUDOJIMO METODAS

LIETOŠANAS VEIDS

IT Le indicazioni necessarie all'utenza per l'utilizzo quotidiano del sistema di ventilazione sono riportate nel Manuale Utente incluso nella confezione.

RU Необходимая информация для пользователей по ежедневному использованию системы вентиляции приведена в руководстве пользователя, включенном в упаковку.

ET Kasutajatele vajalik informatsioon ventilatsiooni süsteemi igapäevase kasutamise kohta on toodud kasutusjuhendis, mis on pakendis.

LT Visa reikalinga informacija naudotojui apie kasdienį vėdinimo sistemoms naudojimą pateikta pakuotėje esančioje naudojimo instrukcijoje.

LV Lietotājiem nepieciešamā informācija par ventilācijas sistēmas ikdienas lietošanu ir norādīta lietošanas instrukcijā, kas iekļauta komplektā.

PULIZIA E MANUTENZIONE

ОЧИСТКА И ОБСЛУЖИВАНИЕ

PUHASTUS JA HOOLDUS

APTARNAVIMAS BEI VALYMAS

TĪRĪŠANA UN APKALPOŠANA



- IT** **AVVISO IMPORTANTE:** La pulizia del filtro va effettuata esclusivamente da personale tecnico qualificato, pertanto si consiglia di concordare con l'utente un programma di pulizia periodica.
- RU** **ВНИМАНИЕ:** Очистка фильтра должна выполняться квалифицированным техническим персоналом, поэтому пользователю желательно договориться о регулярной программе очистки.
- ET** **TÄHELEPANU:** Filtri puhastamist peavad teostama kvalifitseeritud spetsialistid, nii et kasutajal on soovitatav kokku leppida regulaarne puhastamise programm.
- LT** **DĖMESIO:** filtro valymas turi būti atliktas kvalifikuoto techninio personalo, todėl patartina naudotojui susitarti dėl reguliarių valymo darbų.
- LV** **UZMANĪBU:** Filtra tīrīšana jāveic kvalificētam tehniskam personālam, tāpēc lietotājam vēlams vienoties par regulāru tīrīšanas programmu.



- IT** **AVVISO IMPORTANTE:** Prima di rimuovere il coperchio (A) togliere tensione all'apparecchio. Per effettuare la pulizia periodica del filtro o la sua sostituzione, sganciare il coperchio (A) dal porta motore premendo sui fori laterali (B) mediante un piccolo cacciavite e svitare le quattro viti (G) per accedere al filtro (H).
PULIZIA FILTRO: lavarło in acqua fredda e farlo asciugare bene prima di riutilizzarlo.
PULIZIA PLASTICHE: dopo aver interrotto il circuito di alimentazione, usando la massima attenzione, pulire con acqua e detersivo neutro le parti che lo richiedono.
CONTROLLO SCAMBIATORE: si consiglia di verificarne lo stato d'imbrattamento con un certa periodicità in quanto la sporcizia ne riduce l'efficienza. In caso di necessità rimuoverlo e lavarło in acqua corrente.
- RU** **ВНИМАНИЕ:** Перед тем, как снять крышку (А), отключите устройство от сети. Для выполнения периодической чистки фильтра или его замены, снимите крышку (А) с дверцы двигателя, нажимая на боковые отверстия (В) с помощью небольшой отвертки, и снимите четыре винта (G) для доступа к фильтру (H).
ОЧИСТКА ФИЛЬТРА: промойте его в холодной воде и дайте ему полностью высохнуть, прежде чем использовать его снова.
ОЧИСТКА ПЛАСТИКА: после отключения системы питания, используя все меры предосторожности, промойте водой и мягким моющим средством части, которые этого требуют.
ПРОВЕРКА ТЕПЛООБМЕННИКА: рекомендуется с определенной периодичностью проверять состояние загрязнения, поскольку грязь снижает эффективность. В случае необходимости удалите его и промойте под проточной водой.
- ET** **TÄHELEPANU:** Enne kaane (A) avamist lülitage seade vooluvõrgust välja. Filtri perioodiliseks puhastuseks või vahetamiseks võtke mootori ükselt maha kaas(A), vajutades küljeavadele(B) väikse kruvikeerajaga võtke maha 4 kruvi(G), et pääseda filtrini(H).
FILTRI PUHASTAMINE: peske külma veega ja enne kasutamist laske täielikult kuivada.
PLASTIKU PUHASTAMINE: peale vooluvõrgust väljalülitist ja rakendades kõiki ohutusnõudeid, peske kõik pesemist vajavad osad vee ja pehme puhastusvahendiga puhtaks.
SOOJUSVAHETI KONTROLL: on soovitatav teatud perioodilisusega kontrollida määrdumist, kuna määrdumine vähendab efektiivsust. Vajadusel eemaldage ja peske voolava vee all.
- LT** **DĖMESIO:** Prieš nuimdami dangtį (A), atjunkite įrenginį nuo maitinimo iš tinklo. Norėdami išvalyti arba pakeisti filtrą, nuimkite dangtelį (A) nuo variklio durelių: paspauskite šonines angas (B) nedideliu atsuktuvu ir, norėdami prieiti prie filtro (H), nuimkite 4 varžtus (G).
FILTRO VALYMAS: nuplaukite šaltu vandeniu ir leiskite jam visiškai išdžiūti prieš vėl naudodami.
PLASTIKO VALYMAS: atjungus maitinimo sistemą, pasinaudodami visomis saugos priemonėmis, išplaukite visas reikiamas dalis šaltu vandeniu su švelnia valymo priemone.
ŠILUMOKAIČIO PATIKRINIMAS: rekomenduojama periodiškai tikrinti užteršimo kiekį, nes purvas mažina veikimo efektyvumą. Esant būtinybei, ištraukite jį ir nuplaukite tekančiu vandeniu.
- LV** **UZMANĪBU:** Pirms noņemat vāciņu (A), atslēdziet ierīci no tīkla. Lai piekļūtu filtram (H) un veiktu periodisku filtra tīrīšanu, noņemiet vāciņu (A) no dzinēja durītiņam, nospiežot uz sānu atverēm (B) un ar nelielu skrūvgriezi noņemiet četras skrūves (G).
FILTRA TĪRĪŠANA: izmazgājiet to ar aukstu ūdeni un ļaujiet pilnībā nožūt, pirms turpināt to atkal lietot.
PLASTIKĀTA TĪRĪŠANA: pēc elektrības padeves sistēmas atslēgšanas, ievērojot visus drošības noteikumus, nomazgājiet ūdenī ar maigu mazgāšanas līdzekli visas daļas, kam tas nepieciešams.

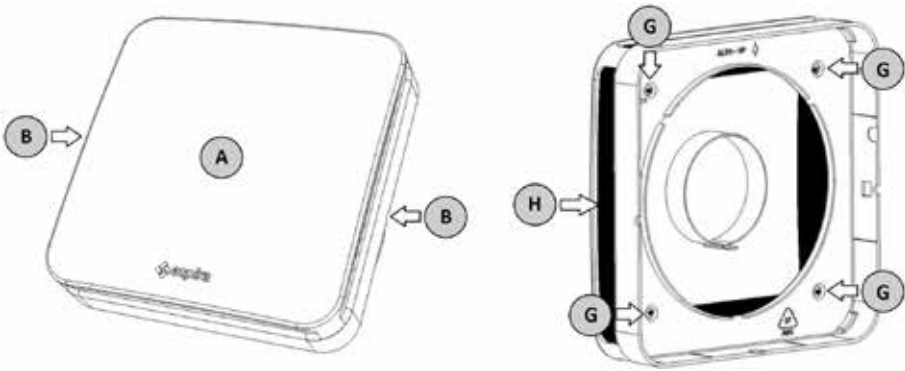

PARTI DI RICAMBIO

ЗАПЧАСТИ

VARUOSAD

ATSARGINĖS DALYS

REZERVES DAĻAS

IT	AP19978 Filtro ricambio FR004 6306031 Griglia "dentro-fuori" 6306032 Scambiatore ceramico Ø160 mm. 6306033 Tubo telescopico Ø160 mm. 6306035 Scambiatore ceramico Ø100 mm. 6306036 Tubo telescopico Ø100 mm. 6306022A Radiocomando	LT	AP19978 Filtras FR004 6306031 Standartinės grotelės 6306032 Keramininis šilumokaitis, ø 160 mm 6306033 Teleskopinis vamzdis, ø 160 mm 6306035 Keramininis šilumokaitis, ø 100 mm 6306036 Teleskopinis vamzdis, ø 100 mm 6306022A Radijo bangų valdymo pultas
RU	AP19978 Фильтр FR004 6306031 Решетка стандартная 6306032 Керамический теплообменник ø 160 мм 6306033 Телескопическая труба ø 160 мм 6306035 Керамический теплообменник ø 100 мм 6306036 Телескопическая труба ø 100 мм 6306022A Пульт радиоуправления	LV	AP19978 Filtrs FR004 6306031 Standarta restes 6306032 Keramiskais siltummainis Ø160 mm 6306033 Teleskopiskā caurule Ø160 mm 6306035 Keramiskais siltummainis Ø100 mm. 6306036 Teleskopiskā caurule Ø100 mm 6306022A Radiovadības pults
ET	AP19978 Filter FR004 6306031 Standardrest 6306032 Keraamiline soojusvaheti Ø160 mm. 6306033 Teleskooporu Ø160 mm. 6306035 Keraamiline soojusvaheti Ø100 mm. 6306036 Teleskooporu Ø100 mm. 6306022A Raadiojuhtimispuht		

TABELLA RIASSUNTIVA DELLA CONFIGURAZIONE IMPIANTO DI VENTILAZIONE







СВОДНАЯ ТАБЛИЦА КОНФИГУРАЦИИ СИСТЕМЫ ВЕНТИЛЯЦИИ

VENTILATSIOONISÜSTEEMI KONFIGURATSIOONI KOONDTABEL

VĒDINIMO SISTEMOS NUSTATYMŲ LENTELE

VENTILĀCIJAS SISTĒMAS KONFIGURĀCIJAS APKOPOJOŠĀ TABULA

IT	Durante l'installazione si consiglia di compilare la tabella riassuntiva dell'impianto al fine di tener traccia delle impostazioni effettuate, in modo di agevolare i successivi interventi di manutenzione.
RU	Во время установки рекомендуется заполнить сводную таблицу оборудования для того, чтобы следить за выполненными настройками, с тем чтобы облегчить будущее обслуживание.
ET	Paigaldamise ajal on soovitatav täita seadme koondtabel, selleks et jälgida seadistamist, mis lihtsustab tulevikus hooldustööd.
LT	Montavimo metu rekomenduojama užpildyti suvestinę įrangos lentelę, kad būtų galima stebėti atliktus nustatymus ir palengvinti būsimus patikros darbus.
LV	Uzstādīšanas laikā ieteicams aizpildīt konfigurācijas apkopjošo tabulu, lai sekotu veiktajiem iestatījumiem un vieglāk veiktu ierīces turpmāko apkalpošanu.

	UNITÀ УСТАНОВКА PAIGALDUS JĀRANGA UZSTĀDĪŠANA	LOCALE ПОМЕЩЕНИЕ RUUM PATALPA TELPA	IMPOSTAZIONI / НАСТРОЙКИ / SEADED / NUSTATYMAI / IESTĀTĪJUMI				
			  Verso di rotazione nel Ciclo Alternato Направление вращения в переменном цикле Pöörlemise suund vahelduvas tsüklis Sukimosi kryptis kintamojo ciklo metu Griešanās virziens mainīgajā ciklā	 UR% 50 Вл. % 50 HR% 50 DS % 50	 UR% 65 Вл. % 65 HR% 65 DS % 65	 UR% 80 Вл. % 80 HR% 80 DS % 80	 lux ЛЮКС max LIUKS
	MASTER						
1	SLAVE (SAT)						
2	SLAVE (SAT)						
3	SLAVE (SAT)						
4	SLAVE (SAT)						
5	SLAVE (SAT)						
6	SLAVE (SAT)						
7	SLAVE (SAT)						
8	SLAVE (SAT)						
9	SLAVE (SAT)						
10	SLAVE (SAT)						
11	SLAVE (SAT)						
12	SLAVE (SAT)						
13	SLAVE (SAT)						
14	SLAVE (SAT)						
15	SLAVE (SAT)						
16	SLAVE (SAT)						



Il simbolo del cassonetto barrato riportato sull'apparecchiatura indica che il prodotto alla fine della propria vita utile deve essere raccolto separatamente dagli altri rifiuti. L'utente dovrà, pertanto, conferire l'apparecchiatura giunta a fine vita agli idonei centri di raccolta differenziata dei rifiuti elettronici ed elettrotecnici, oppure riconsegnarla al rivenditore al momento dell'acquisto di una nuova apparecchiatura di tipo equivalente, in ragione di uno a uno. L'adeguata raccolta differenziata per l'avvio successivo dell'apparecchiatura dismessa al riciclaggio, al trattamento e allo smaltimento ambientalmente compatibile contribuisce ad evitare possibili effetti negativi sull'ambiente e sulla salute e favorisce il riciclo dei materiali di cui è composta l'apparecchiatura. Lo smaltimento abusivo del prodotto da parte dell'utente comporta l'applicazione delle sanzioni amministrative di cui al D.Lgs. n. 22/1997" (articolo 50 e seguenti del D.Lgs. n. 22/1997).



ПЕРЕРАБОТКА ПРИБОРОВ

Символ корзины с колесами, перечеркнутый крестом, указывает на то, что продукт должен быть собран и утилизирован отдельно от бытовых отходов. Батарейки и аккумуляторы можно утилизировать вместе с продуктом. Будут отделены в специальных центрах по утилизации отходов. Черная полоса означает, что продукт был введен на рынке после 13 августа 2005 года. Участвуя в раздельном сборе изделий и батареек, вы можете обеспечить правильную реутилизацию этих материалов и, таким образом, предотвратить возможные негативные последствия для окружающей среды и здоровья человека. Для получения более подробной информации о программах сбора и переработки отходов в Вашей стране, обратитесь в местную службу или в магазин, где был приобретен продукт.



SEADMETE ÜMBERTÖÖLEMINE

Sümbol ratastega korv risti läbikiipsutatud näitab, et toode tuleb koguda ja käidelda olmejäätmetest eraldi. Patareid ja akud saab hävitada koos tootega. Need eraldatakse spetsiaalses jäätmekäitlus keskus. Must riba näitab, et toode on turule lastud pärast 13. augustit 2005. Osaledes toodete ja patareide eraldi kogumises, aitate tagada nende materjalide õige utiliseerimise ning seega vältite võimalikke negatiivseid tagajärgi keskkonnale ja inimeste tervisele. Lisateavet kogumisprogrammide ja jäätmete töötlemise kohta teie riigis saate omavalitsustest või kauplusest, kust te toote ostsite.



PRIETAISU PERDIRBIMAS

Perbrauktas konteinerio su ratais simbolis nurodo, kad produktas turi būti surinktas ir pašalintas atskirai nuo buitinių atliekų. Elementus bei akumuliatorių galima šalinti kartu su produktu. Specializuotuose atliekų šalinimo centruose jie bus išrūšiuoti. Juoda linija reiškia, kad produktas buvo įvestas į rinką po 2005 metų liepos 13 d. Rūšiuodami įrangą ir elementus, jūs padėsite užtikrinti teisingą šių produktų šalinimą, ir tokiu būdu užkirsti kelią galimoms neigiamoms pasekmėms aplinkai ir žmogaus sveikatai. Dėl išsamesnės informacijos apie atliekų surinkimo bei perdirbimo tvarką jūsų šalyje, kreipkitės į vietos tarnybą arba į parduotuvę, kurioje įsigijote produktą.



IERIČU PĀRSTRĀDE Simbols ar grozu uz rītenjiem, kas pārsvītrots ar krustu, norāda, ka produkts ir jāutilizē atsevišķi no sadzīves atkritumiem. Baterijas un akumulatorus var utiulizēt kopā ar produktu – tās tiks atdalītas speciālos atkritumu utilizācijas centros. Melnā svītra nozīmē, ka produkts ir ieviests tirgū pēc 2005. gada 13. augusta. Piedaloties atsevišķā izstrādājumum un bateriju vākšanā, jūs palīdzēsiet nodrošināt šo materiālu pareizu reutilizāciju un tādējādi novērst iespējamās negatīvās sekas, ko tie var atstāt uz vidi un cilvēka veselību. Lai iegūtu detalizētu informāciju par atkritumu savākšanas un pārstrādes programmu jūsu valstī, vērsieties vietējā dienestā vai veikalā, kur produkts iegādāts.



FANTINI COSMI SPA
Via dell'Osio, 6 - 20090 Caleppio di Settala MI, Italy
Ph. +39 02 956821 | Fax +39 02 95307006 | info@fantinicosmi.it

EXPORT DEPARTMENT
Ph +39 02 95682229 | export@fantinicosmi.it