



## GEBRAUCHSANWEISUNG

# CH180WIFI

TOUCHSCREEN-THERMOSTAT  
MIT WLAN-VERBINDUNG



**FANTINI COSMI S.p.A.**

Via dell'Osio, 6 20090 Caleppio di Settala, Mailand - ITALIEN  
Tel. +39 02 956821 | Fax +39 02 95307006 | info@fantinicosmi.it  
www.fantinicosmi.it

Danke, dass Sie ein Produkt von **FANTINI COSMI S.p.A.** erworben haben.

Bitte lesen Sie dieses Bedienungshandbuch aufmerksam durch und halten es für jede weitere Konsultation bereit.

Die Unterlagen geben die Merkmale des Produkts wieder. Dennoch sollten die Kunden überprüfen, ob selbige aufgrund gesetzlicher oder kommerzieller Änderungen aktualisiert wurden. Siehe dazu die Website von FANTINI COSMI S.p.A. unter folgender Adresse: [pdf.fantiniCOSMI.it](http://pdf.fantiniCOSMI.it)

## FUNKTIONSWEISE

Der CH180WIFI ist eine Thermostat-Zeitschaltuhr mit WLAN-Verbindung zur direkten Steuerung oder Steuerung mit der App Intelliclimate+ über Smartphone oder Tablet einer Heiz- und/oder Kühlanlage.

Er arbeitet mit einem benutzerdefinierten Temperaturprofil mit bestimmten Ein- und Ausschaltzeiten für die einzelnen Jahreszeiten, das nach Bedarf geändert werden kann.

Auf dem LCD-Positivdisplay mit weißer Hintergrundbeleuchtung kann zudem der Energieverbrauch der gesamten Anlage durch eine intuitive Grafik angezeigt werden.

## VERPACKUNGSGEHALT

- 1 Thermostat
- 2 Schrauben zur Befestigung am Unterputzdose 503 mit amerikanischem Gewinde 6/32 UNC (Ø ca. 3,5mm)
- 1 Kurzanleitung

## BESCHREIBUNG DISPLAY-TASTEN

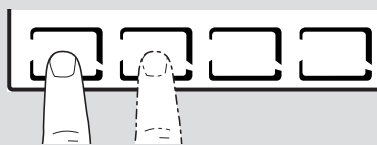

Der erste Druck auf irgendeine Touch-Taste bewirkt die Aktivierung der Funktionen der Tasten selbst und die Beleuchtung des Displays.

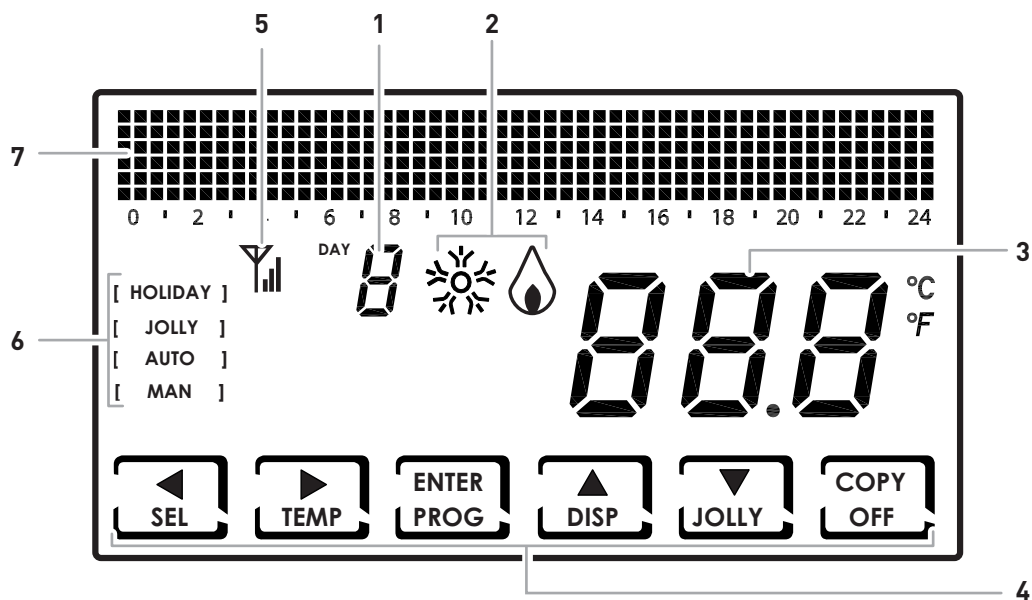

- |   |  |
|---|--|
| 1 | Wochentag  |
| 2 | Aktivierungsstatus: Kühlen oder Heizen                               |
| 3 | Gemessene Raumtemperatur (Celsius/Fahrenheit)                        |
| 4 | Multifunktions-Touch-Symbole   |
| 5 | Antenne  |
| 6 | Betriebsart  |
| 7 | Balkendiagramm zur Anzeige von Meldungen und der Tagesprogrammierung |

Die Funktion der Multifunktions-tasten variiert je nach Situation und wird durch das Symbol, das auf dem Display neben der Taste erscheint, beschrieben.

## TECHNISCHE MERKMALE

Skala zur Temperaturregelung	2 - 40 °C, in Schritten von 0,1 °C
Skala zum Messen / zur Anzeige der Raumtemperatur	- 50 - + 50 °C
Versorgungsspannung	230V 50 Hz
Ausgangstyp	1 Relais mit Umschaltkontakt (COM/NA/NC), potentialfrei 3 Schraubanschlüsse (geschlossen + offen)
Schaltleistung	5(3)A 250 V AC
Wirkungsweise	1 B.U. (Mikroanschluss)
Software	Klasse A
Min. Regeldifferenz	0,3 - 5 K
Bezugs-Temperaturgradient	4 K/h
Max. Raumtemperatur	45 °C
WLAN-Verbindung	2.4 GHz (802.11 b/g/n)
Router-Kommunikationsport	1080
Höchstleistung übertragene Funkfrequenz	< 10 mW
Lagertemperatur	-10 °C - +60 °C
Elektrische Isolierung	Doppelte Isolierung
Schutzgrad	IP40
Verschmutzungsgrad	2
Stoßspannung	4000 V
Montage	Wandmontage oder Montage in Unterputzdose
Abmessungen	127 x 82 x 24 mm
Entspricht den Normen	EN 60730-1 und zweite Teile
Klassifizierung ErP	■ ErP Klasse IV; 2 % [Verordnung (EU) 811/2013 - 813/2013]
Konform mit der Richtlinie	2014/53/EU (RED)

In Italien hergestelltes Produkt

## Inhaltsverzeichnis

<b>FUNKTIONSWEISE</b> .....	<b>2</b>	6.7 - CELSIUS / FAHRENHEIT .....	24
<b>VERPACKUNGSINHALT</b> .....	<b>2</b>	6.8 - SPRACHAUSWAHL .....	24
<b>BESCHREIBUNG DISPLAY-TASTEN</b> .....	<b>3</b>	6.9 - WLAN .....	25
<b>TECHNISCHE MERKMALE</b> .....	<b>4</b>	6.10 - INFORMATIONEN .....	25
<b>1 - MONTAGE</b> .....	<b>6</b>	6.11 - WIEDERHERSTELLUNG DER STANDARDPARAMETER...26	
<b>2 - ELEKTRISCHER ANSCHLUSS</b> .....	<b>8</b>	<b>7 - FERNGESTEUERTE PROGRAMMIERUNG ÜBER APP...</b> 27	
<b>3 - KURZANLEITUNG FÜR DIE PROGRAMMIERUNG (PROG)</b> .....	<b>9</b>	7.1 - AKTIVIERUNG DER WLAN-VERBINDUNG .....	27
3.1 - EINSTELLUNG VON DATUM UND UHRZEIT.....	9	7.2 - INSTALLATIONSVORGANG .....	28
3.2 - SOMMER-/WINTEREINSTELLUNG .....	10	7.3 - WLAN-STATUS.....	29
3.3 - EINSTELLUNG PROGRAMMIERUNG UHRZEIT (PROFIL) ..10		<b>8 - ENTSORGUNG</b> .....	<b>30</b>
3.4 - EINSTELLUNG der Anzeige.....	12	<b>9 - ALLGEMEINE GARANTIEBEDINGUNGEN</b> .....	<b>30</b>
3.5 - EINSTELLUNG TASTATURSPERRE MIT PASSWORT.....	13		
<b>4 - FUNKTIONSWEISE (SEL)</b> .....	<b>14</b>		
4.1 - BETRIEBSPROGRAMME.....	14		
4.2 - WAHL DES BETRIEBSPROGRAMMS .....	15		
4.3 - EINSTELLUNG DES PROGRAMMS "JOLLY" .....	16		
4.4 - TEMPERATUREINSTELLUNG FÜR PROGRAMME "AUTO" UND "HOLIDAY" .....	17		
4.5 - TEMPERATUREINSTELLUNG FÜR PROGRAMME "MANUELL" UND "JOLLY" .....	17		
<b>5 - ANZEIGE DER PARAMETER (DISP)</b> .....	<b>18</b>		
5.1 - DATUM UND UHRZEIT .....	18		
5.2 - JAHRESZEIT .....	18		
5.3 - PROFIL.....	19		
5.4 - SERIENNUMMER.....	19		
5.5 - BETRIEBSSTUNDEN .....	20		
<b>6 - ERWEITERTE FUNKTIONEN (PROG)</b> .....	<b>21</b>		
6.1 - SEKUNDEN DISPLAYBELEUCHTUNG .....	21		
6.2 - DISPLAYHELLIGKEIT .....	21		
6.3 - SOMMERZEIT / WINTERZEIT .....	22		
6.4 - FROSTSCHUTZTEMPERATUR .....	22		
6.5 - KORREKTUR RAUMTEMPERATUR.....	23		
6.6 - DIFFERENTIALSTEUERUNG .....	23		

## 1 - MONTAGE



**ACHTUNG!**

Die Installation darf nur durch qualifiziertes Personal unter Beachtung der Vorschriften für Elektroinstallationen ausgeführt werden.



**ACHTUNG!**

Die Installationsarbeiten müssen bei abgeschalteter Netzspannung durchgeführt werden.

Der Thermostat CH180WIFI muss an der Wand oder an einer Unterputzdose, die mit 3 Modulen ausgestattet oder rund sein kann, in einer Höhe von zirka 1,5 m über dem Boden, in einer für die korrekte Messung der Raumtemperatur geeigneten Position montiert werden.

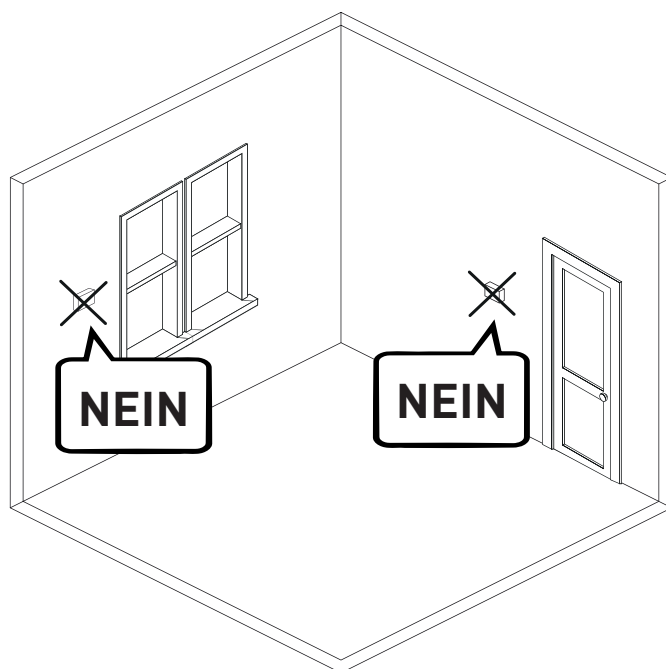
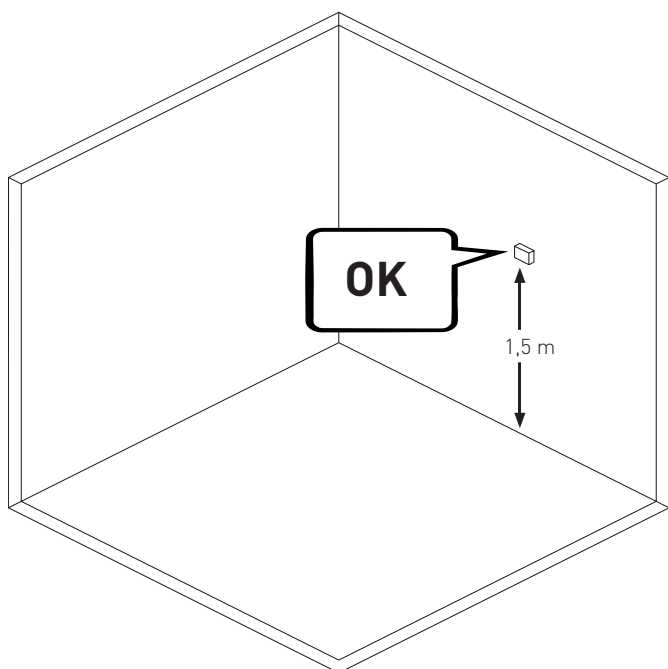
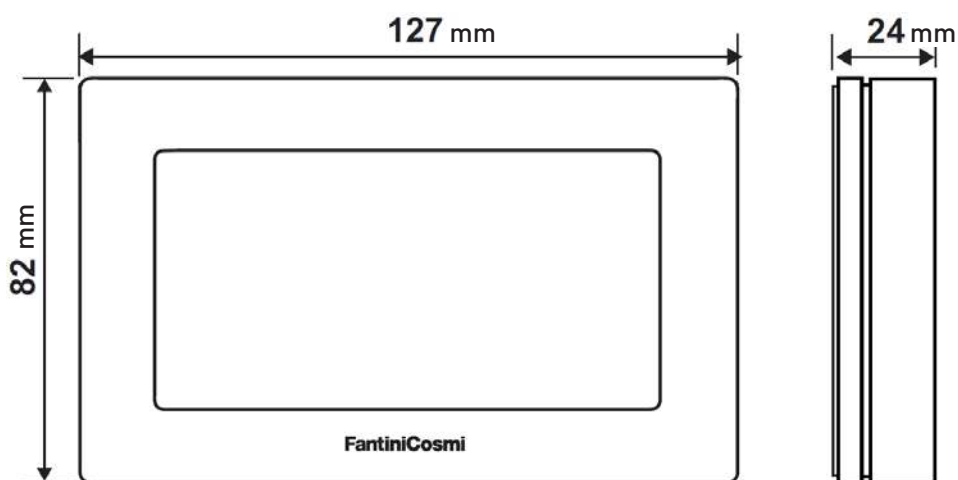

Den hinteren Sockel durch Druck auf den dafür vorgesehenen Schlitz im unteren Bereich vom Gehäuse trennen.

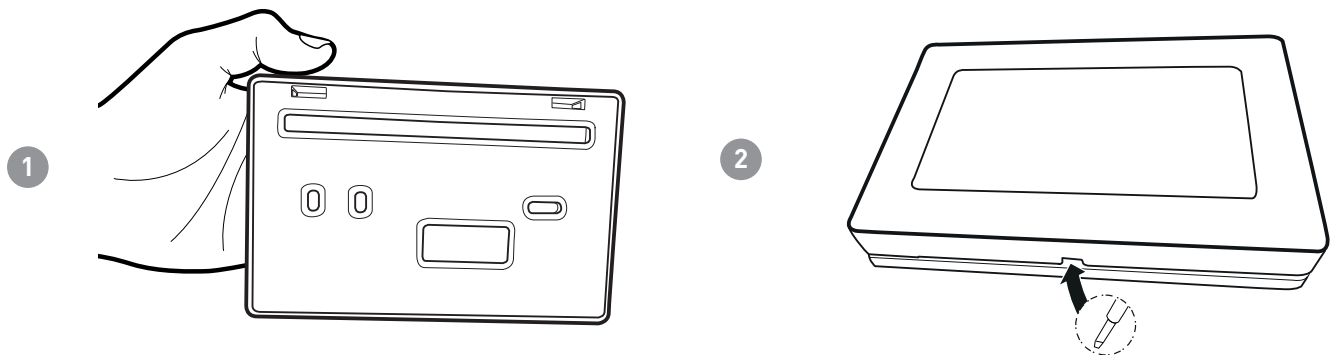

Den Isolierschutz durch Abschrauben der wasserundurchlässigen Schraube entfernen.

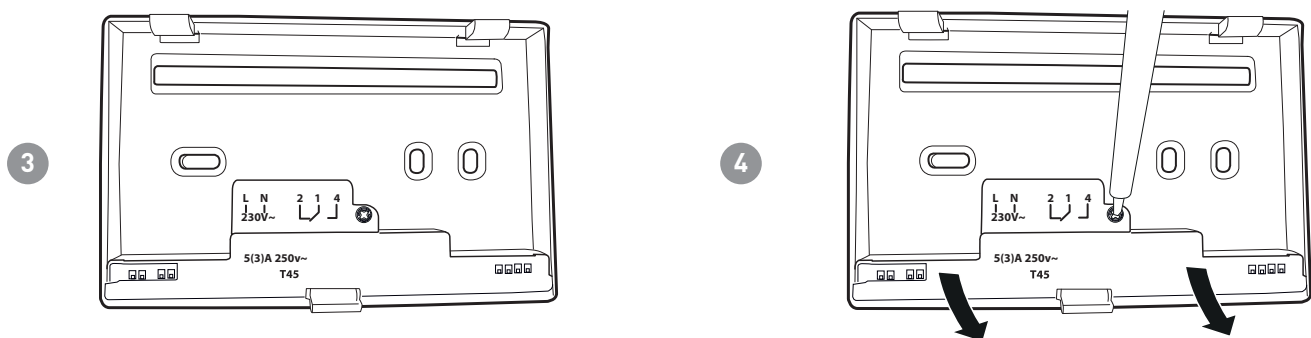

Elektrische Anschlüsse ausführen (s. Absatz „Elektrische Anschlüsse“) und den Sockel mit den mitgelieferten Schrauben an der Wand befestigen.

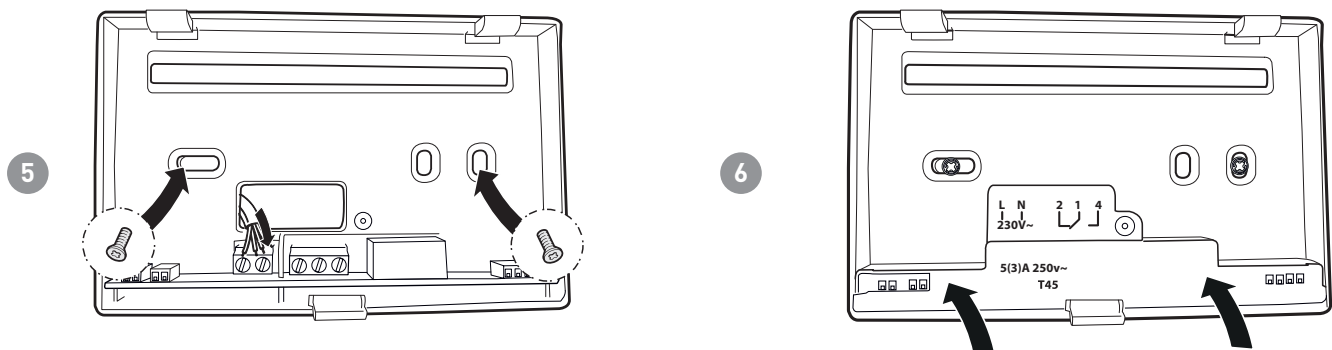

Die angegebene Schraube anziehen und das Gehäuse an den Wandsockel anhängen.

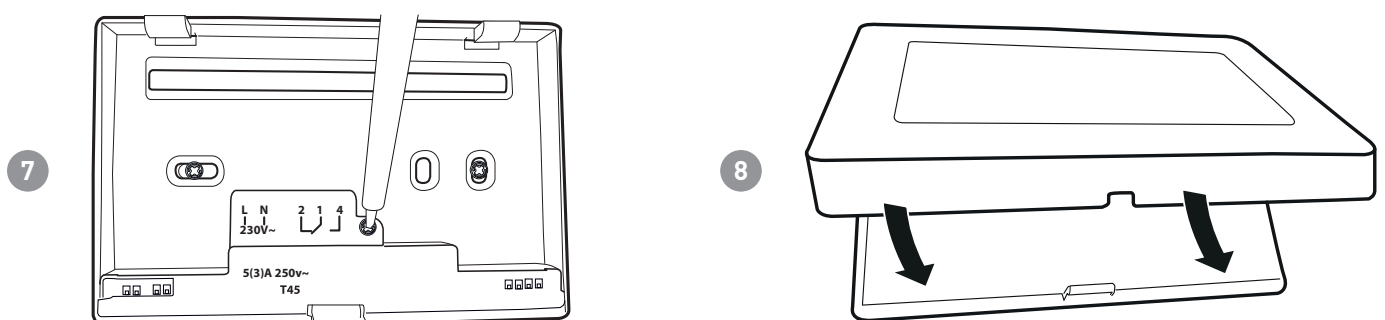

## 2 - ELEKTRISCHER ANSCHLUSS



**ACHTUNG!**

Die elektrischen Anschlüsse müssen durch fachmännisches Personal ausgeführt werden.



**ACHTUNG!**

Die Arbeiten für die elektrischen Anschlüsse müssen bei abgeschalteter Netzspannung der Anlage durchgeführt werden.

Die elektrischen Anschlüsse müssen nach folgendem Schema erfolgen.

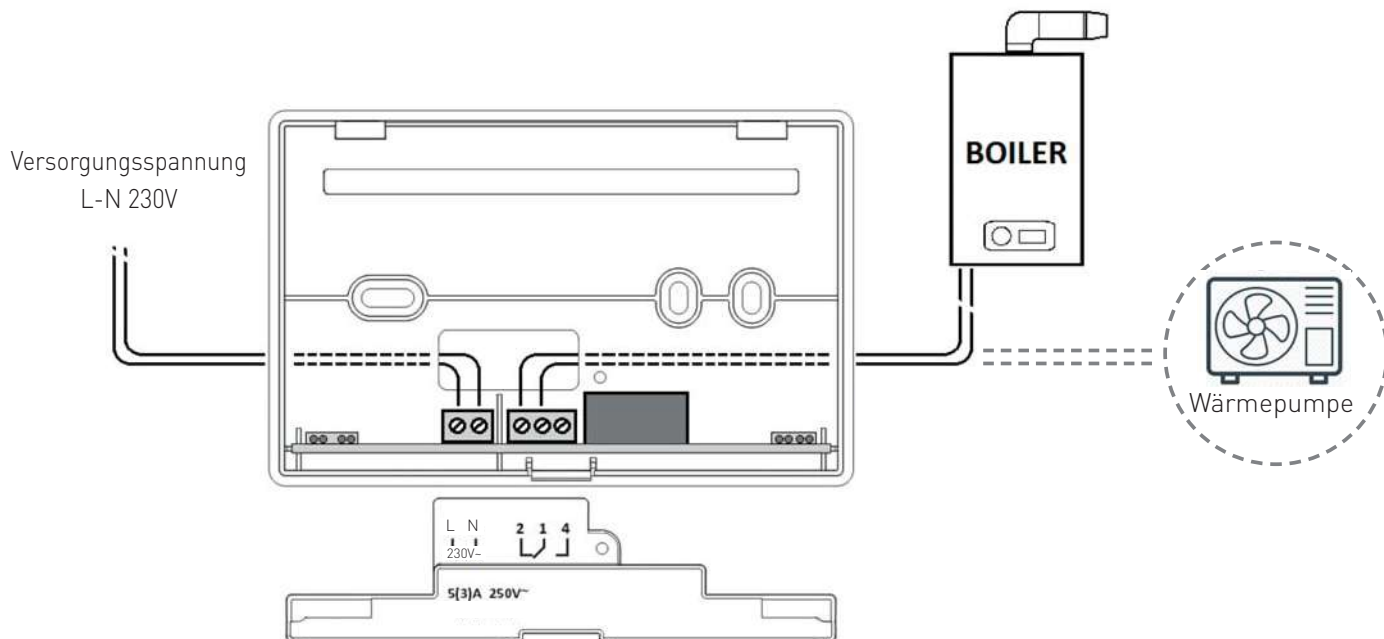



### 3 - KURZANLEITUNG FÜR DIE PROGRAMMIERUNG (PROG)

Der erste Druck auf irgendeine Touch-Taste bewirkt nur die Aktivierung der Funktionen der Tasten selbst und die Beleuchtung des Displays.

Nach 60 Sekunden des Nichtgebrauchs zeigt das Display wieder die Hauptseite an.

 = zur BESTÄTIGUNG

 = zur PROGRAMMIERUNG

#### 3.1 - EINSTELLUNG VON DATUM UND UHRZEIT

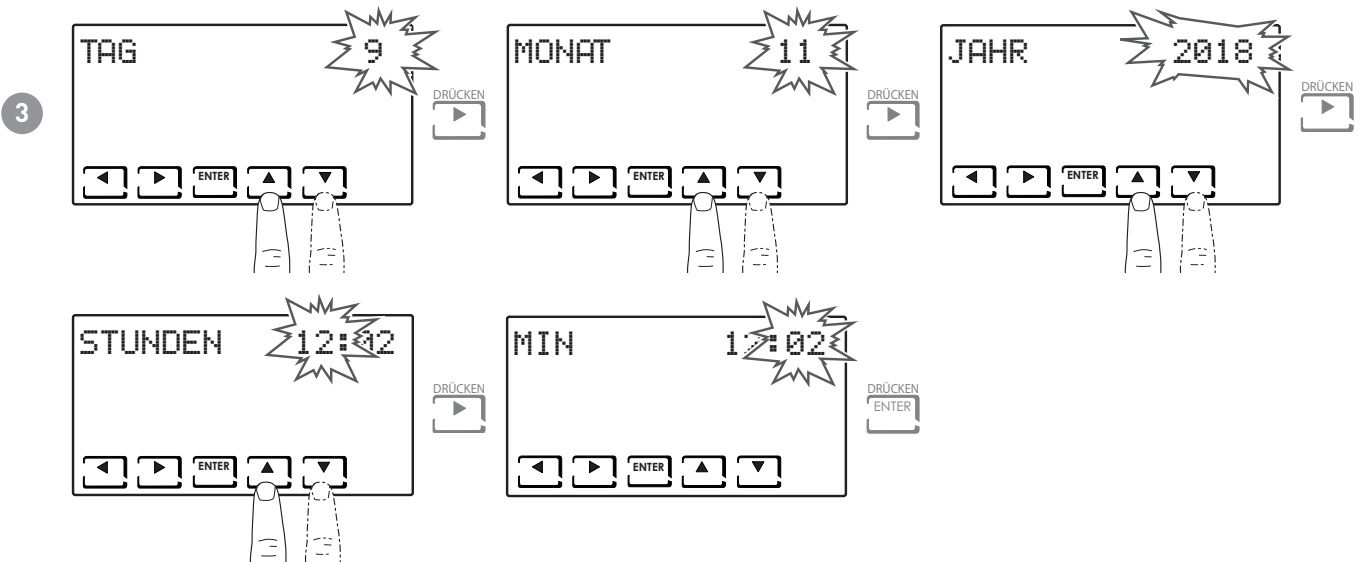
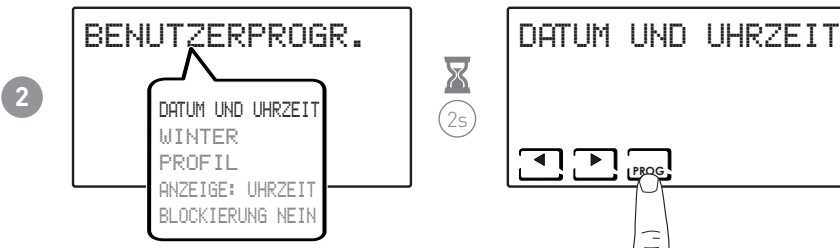
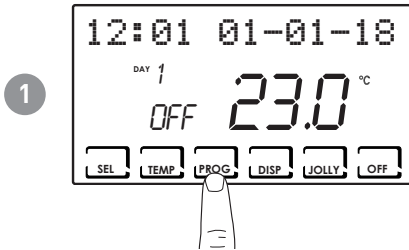

**Anmerkung:** Durch Drücken der Taste ◀ kann man immer auf die vorherige Seite zurückgehen.

### 3.2 - SOMMER-/WINTEREINSTELLUNG

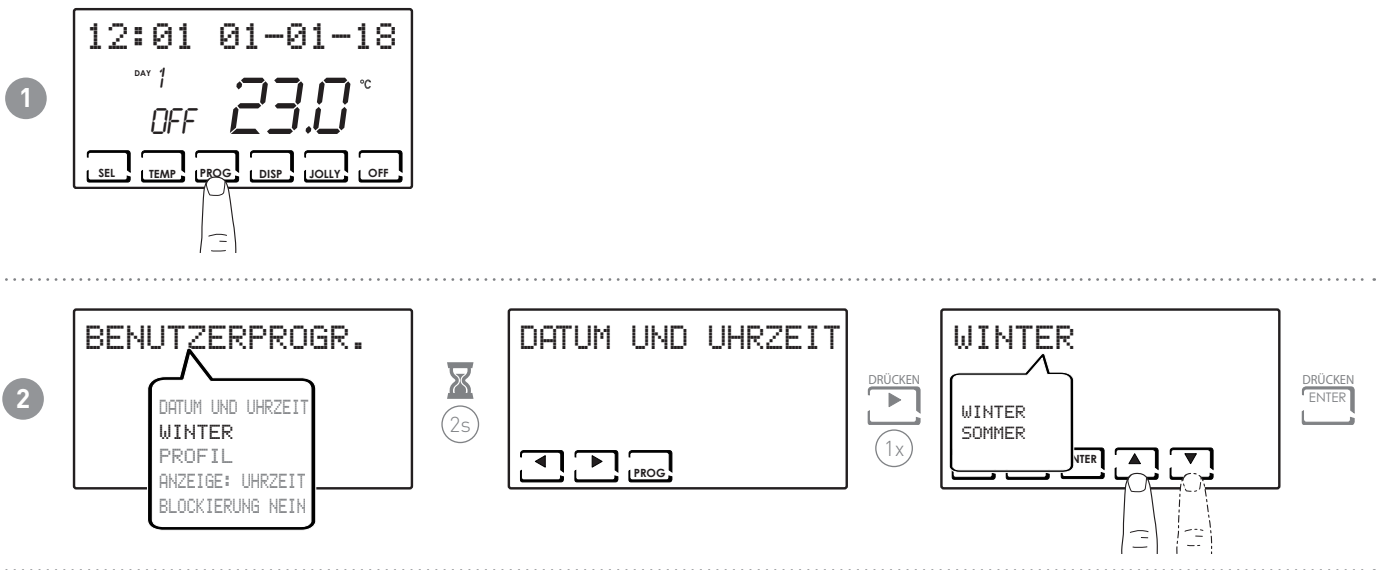

### 3.3 - EINSTELLUNG PROGRAMMIERUNG UHRZEIT (PROFIL)

Die Profileinstellungen erfolgen entsprechend der zuvor gewählten WINTER- oder SOMMEREINSTELLUNG.

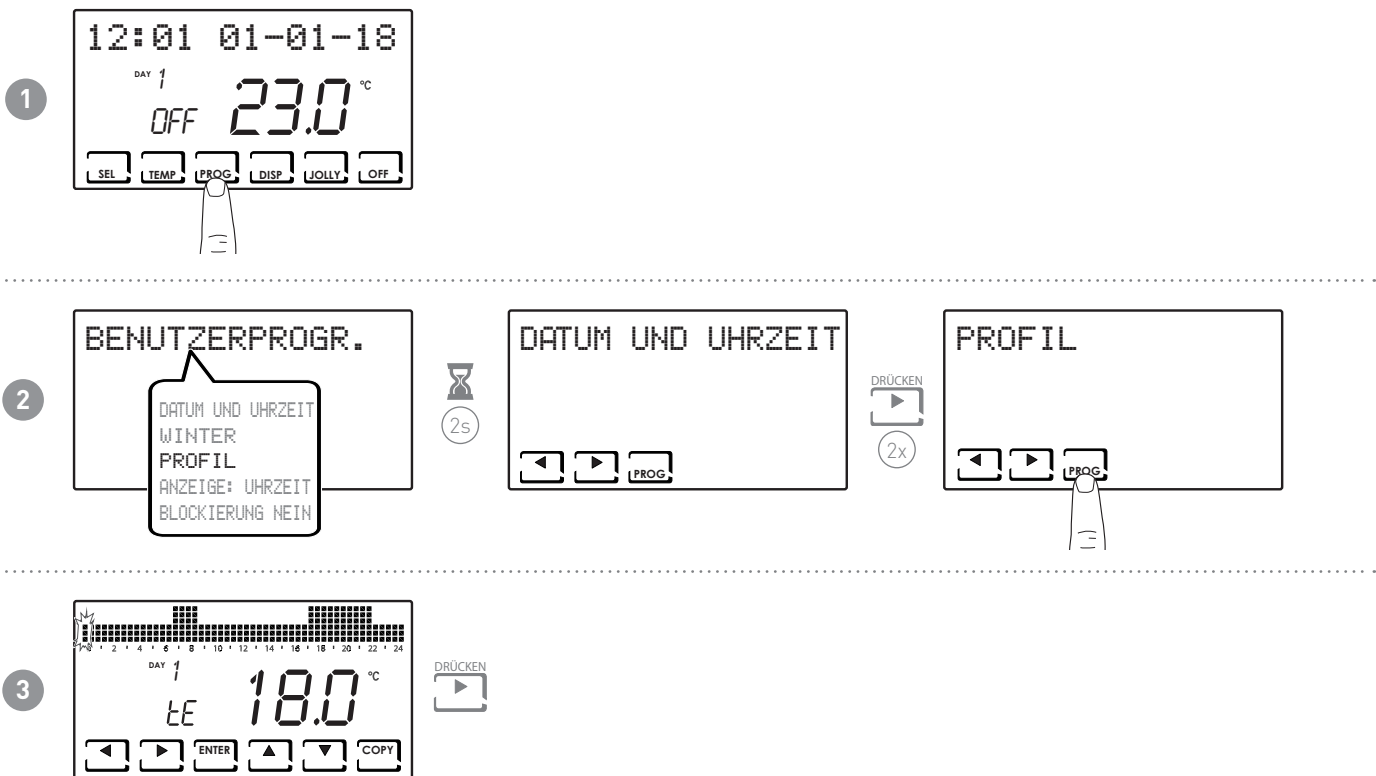

Anmerkung: der Druck auf ◀ oder ▶ ermöglicht es, sich in den Zeitbereichen zu bewegen.

4

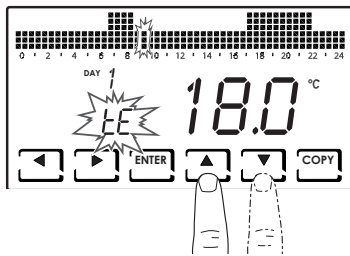

Der Druck auf ▲ oder ▼ ermöglicht die Profilwahl für die Uhrzeit.

**EINSTELLBARE PROFILE:**

- tC (comfort) = SOMMER, WINTER
- tE (economy) = SOMMER, WINTER
- tA (antifrost) = nur für WINTER
- OFF = nur für SOMMER

Im Winter tE < tC; im Sommer tC < tE.

**Anmerkung:**

- Der Druck auf OK ermöglicht den Zugriff auf den nächsten Tag.

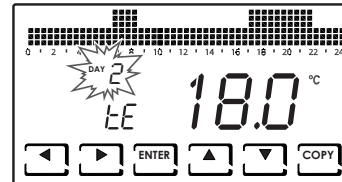
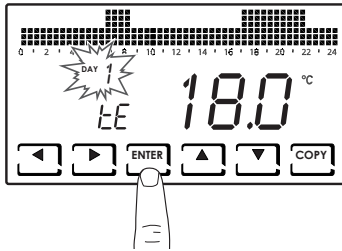

- Der Druck auf KOPIEREN ermöglicht es, das angezeigte Temperaturprofil für den folgenden Tag zu kopieren.

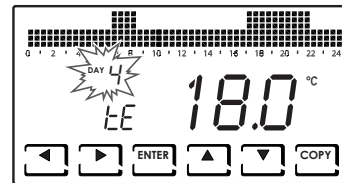
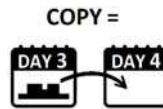
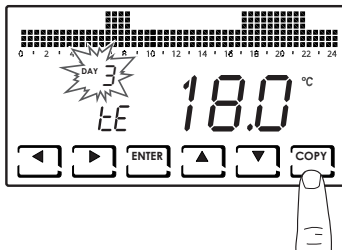

- Wenn man bei TAG H (HOLIDAY) angekommen ist, kann man die Unterfunktion durch Drücken von ENTER beenden.

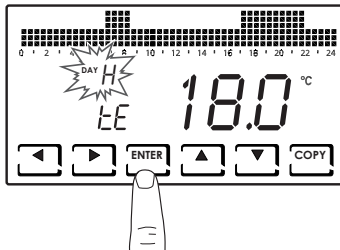

### 3.4 - EINSTELLUNG DER ANZEIGE

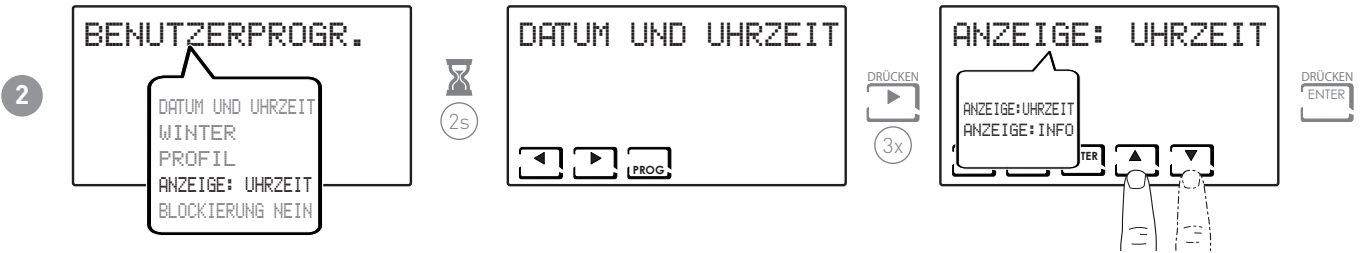
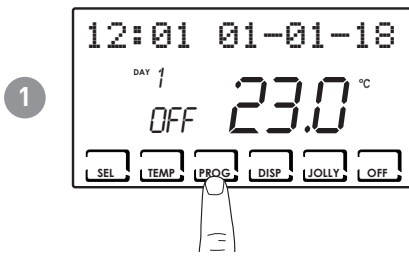

**ANZEIGEN:**

- ANZEIGE:UHRZEIT = die Uhrzeit wird auf dem Hauptbalken angezeigt.

3

- ANZEIGE:INFO = Es werden die Informationen zur eingestellten Betriebsweise angezeigt.

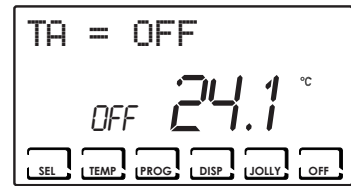
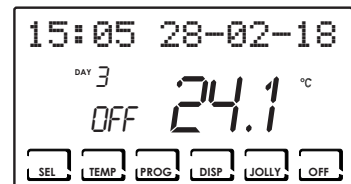

### 3.5 - EINSTELLUNG TASTATURSPERRE MIT PASSWORT

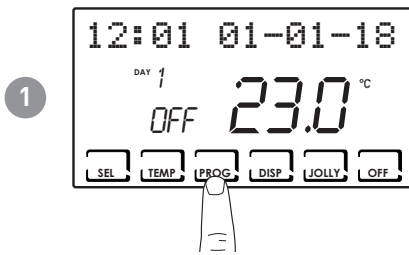

**Anmerkung:** Bei Auswahl von BLOCKIERUNG JA wird die Taste PROG angezeigt. Dann die unter Punkt 3 und 4 beschriebene Prozedur durchführen.

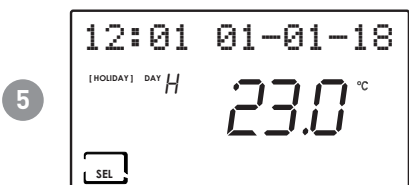
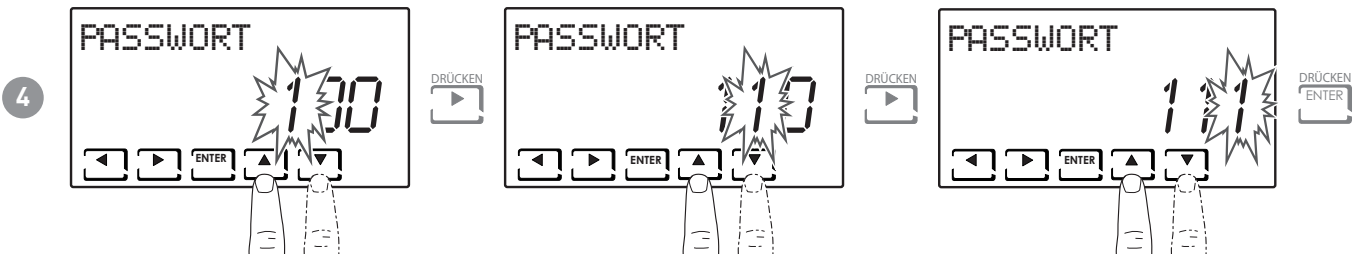
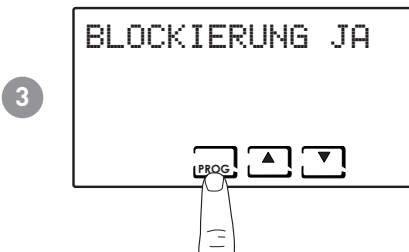

Wenn die Tastatur gesperrt ist, kann nur die Taste SEL gedrückt werden. Nach Druck auf die Taste SEL kann das gewählte Passwort eingegeben und damit die Tastatur freigegeben werden.

## 4 - FUNKTIONSWEISE (SEL)

Der Thermostat CH180WIFI ist mit einem Temperatursensor und einem Ausgangsrelais ausgestattet und steuert Heiz- und/oder Kühlanlagen.

Auf dem LCD-Display kann der Energieverbrauch des gesamten Systems durch eine intuitive Grafik angezeigt werden.

### 4.1 - BETRIEBSPROGRAMME

Zur Steuerung der Heizung/Kühlung bietet der Thermostat CH180WIFI verschiedene Betriebsarten, die Programme genannt werden.

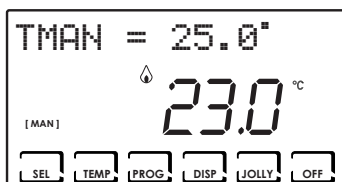

#### [ MAN ]

##### ■ MANUELLES PROGRAMM

Das Gerät reguliert die Raumtemperatur auf eine fest eingestellte Temperatur, die von Mal zu Mal festgelegt werden kann, und zwar für eine unbegrenzte Dauer, bis ein anderes Programm gewählt wird.

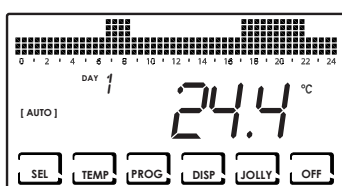

#### [ AUTO ]

##### ■ WOCHENPROGRAMM

Das Gerät regelt die eingestellten Temperaturen nach den programmierten Uhrzeiten für das Wochenprofil. Es können verschiedene Temperaturstufen eingestellt werden: tC, tE, tA/OFF (jede halbe Stunde).

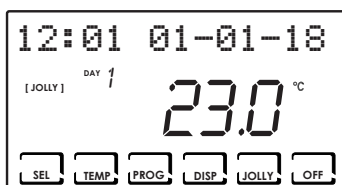

#### [ JOLLY ]

##### ■ ZEITLICH BEGRENZTES PROGRAMM

Das Gerät steuert die Anlage für eine unterschiedliche Zeitdauer auf eine einstellbare Temperatur (es werden Uhrzeit und Tag eingestellt, bis zu dem die eingestellte Temperatur beibehalten werden soll).

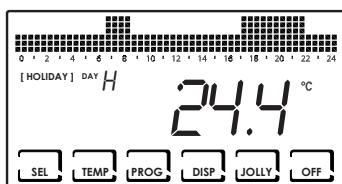

#### [ HOLIDAY ]

##### ■ PROGRAMM FEIERTAG

Das Gerät steuert die Anlage durch ein extra Tagesprofil (falls der Benutzer an einem Feiertag zu Hause bleibt). Es können verschiedene Temperaturstufen eingestellt werden: tC, tE, tA, OFF (jede halbe Stunde).

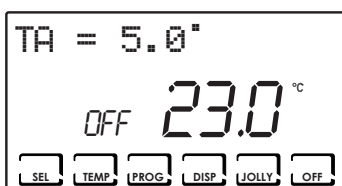

##### ■ ANLAGE AUSGESCHALTET oder FROSTSCHUTZPROGRAMM

Zum Ausschalten der Anlage die Taste OFF drücken. In der Betriebsart WINTER wird die eingestellte Frostschutztemperatur aufrecht erhalten. Wird in der Betriebsart ANLAGE AUS die Taste OFF gedrückt, kehrt man zur vorher eingestellten Betriebsart zurück.

## 4.2 - WAHL DES BETRIEBSPROGRAMMS

Die Programme werden in zyklischer Sequenz gewählt.

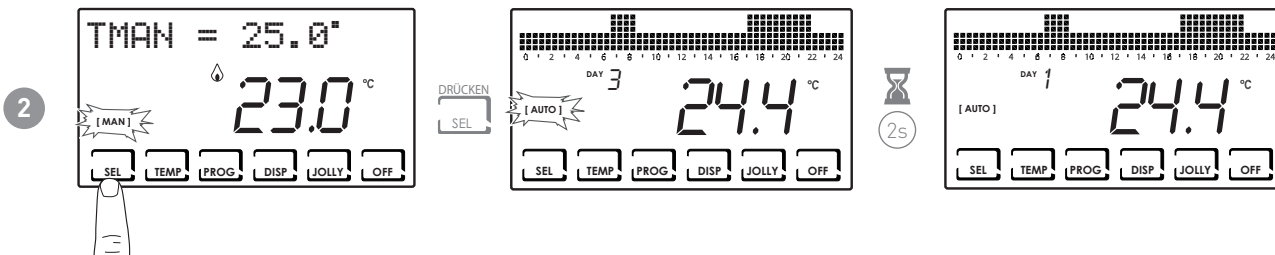
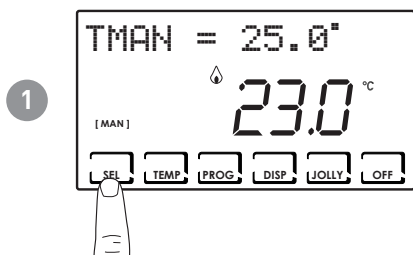

**Anmerkung:** wählbare Programme sind: [MAN] - [AUTO] - [JOLLY] - [HOLIDAY].

**DISP** Bei Drücken der Taste DISP werden dem Benutzer einige Einstellungswerte für das aktive Betriebsprogramm angezeigt.

## 4.3 - EINSTELLUNG DES PROGRAMMS "JOLLY"

Die Betriebsart JOLLY nach der im Absatz „WAHL DES BETRIEBSPROGRAMMS“ beschriebenen Prozedur oder durch Drücken von JOLLY auswählen.

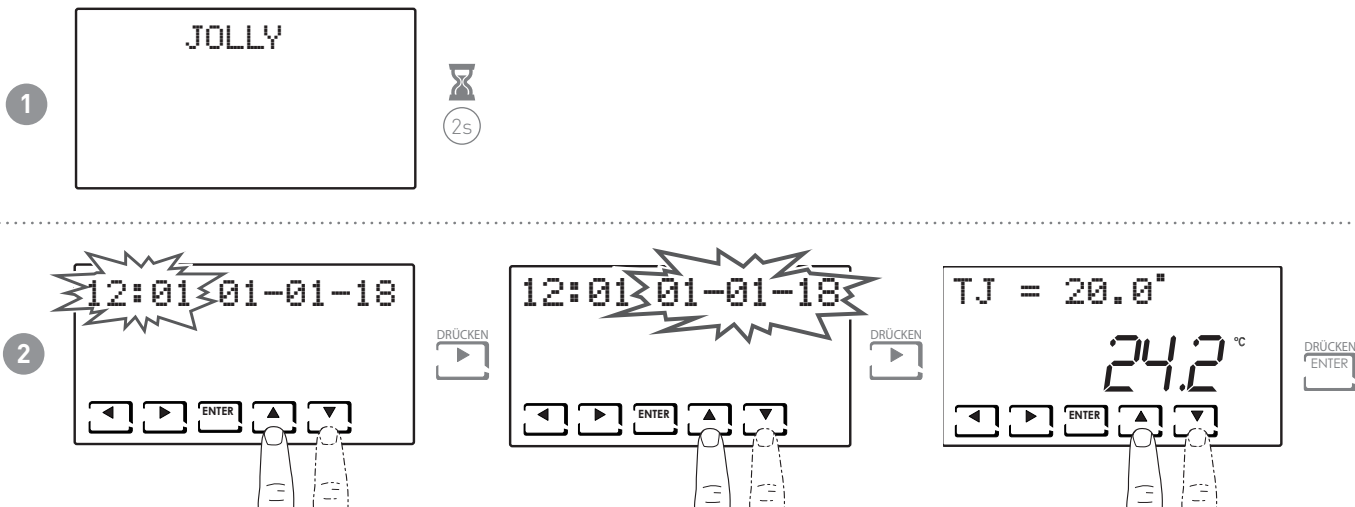

Die Uhrzeit und das Datum eingeben, bis zu dem die gewählte Temperatur beibehalten werden soll.

Nach Beendigung der Betriebsart JOLLY kehrt der Thermostat zur vorher eingestellten Betriebsart zurück.



## 4.4 - TEMPERATUREINSTELLUNG FÜR PROGRAMME "AUTO" und "HOLIDAY"

Es kann jeweils ein Temperaturwert zwischen 2 und 40 °C für tCOMF (Komfort-Temperatur) und tECO (Economy-Temperatur) eingestellt werden.

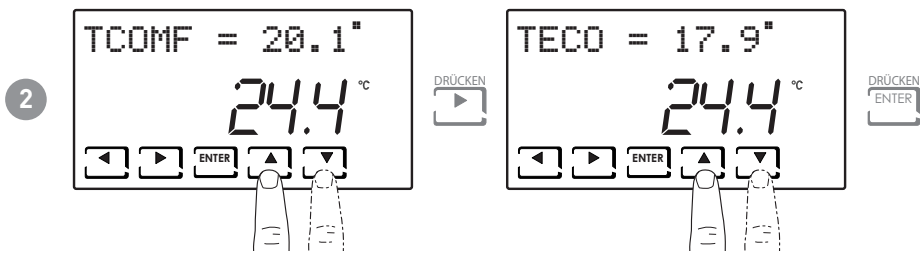
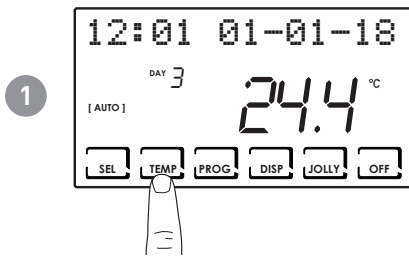

## 4.5 - TEMPERATUREINSTELLUNG FÜR PROGRAMME "MANUELL" UND "JOLLY"

Es ist möglich, Temperaturwerte zwischen 2 und 40 °C für TMAN und TJ einzustellen.

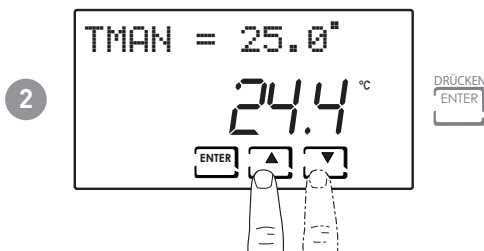
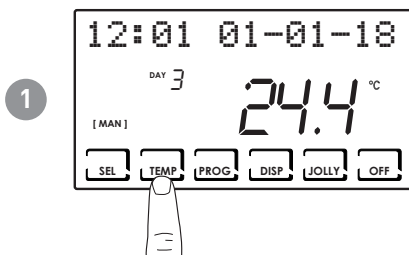

## 5 - ANZEIGE DER PARAMETER (DISP)

Durch Druck auf die Taste DISP können die wichtigsten Parameter zyklisch angezeigt werden.

### 5.1 - DATUM UND UHRZEIT

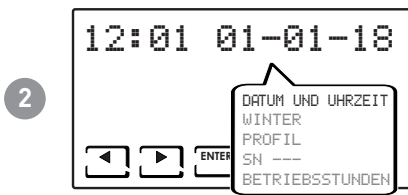
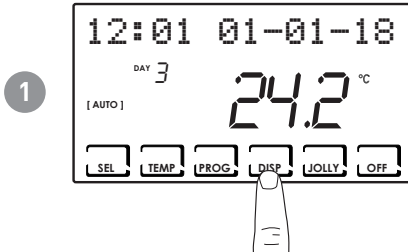

### 5.2 - JAHRESZEIT

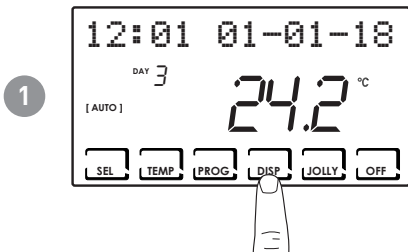

### 5.3 - PROFIL

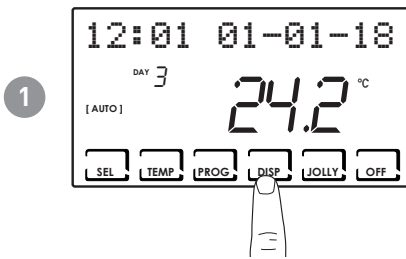

**Anmerkung:** Diese Sektion wird nur in den Betriebsarten [AUTO] und [HOLIDAY] angezeigt; in [JOLLY] werden das Datum und die Uhrzeit zur Beendigung der Betriebsart angezeigt.

### 5.4 - SERIENNUMMER

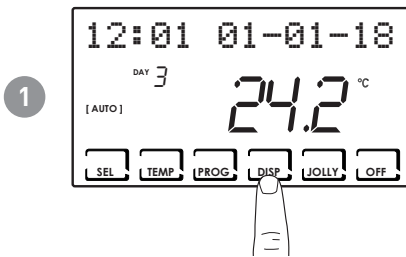

**Anmerkung:** Diese Nummer identifiziert das einzelne Gerät und wird für die WLAN-Aktivierung über die App „Intelliclimate“ verwendet.

## 5.5 - BETRIEBSSTUNDEN

Der Thermostat zeichnet den Gesamtverbrauch in den Heiz- und Kühlzeiten auf.

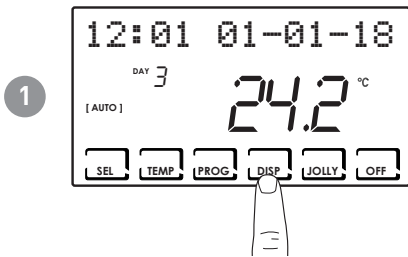

**Anmerkung:** Die Angabe der Betriebsstatistiken ist möglich für

- den VORTAG: = Gesamtbetriebsstunden des Vortages
- den LAUFENDEN MONAT = Gesamtbetriebsstunden des laufenden Monats
- den VORMONAT = Gesamtbetriebsstunden des Vormonats
- das LAUFENDE JAHR = Gesamtbetriebsstunden des laufenden Jahres
- TMAX = die am Vortag gemessene höchste Raumtemperatur
- TMIN = die am Vortag gemessene niedrigste Raumtemperatur
- RESET

Durch Druck auf DISP in den Bildschirmanzeigen LAUFENDER MONAT, VORMONAT und LAUFENDES JAHR wird eine Grafik mit Details zur Benutzung angegeben (die nachstehend wiedergegeben wird).

### Betriebsdauer in Stunden

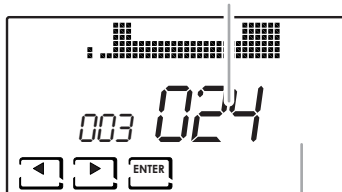

zeigt Tag, Monat  
oder Jahr an

Mit ◀ und ▶ kann man sich durch die Anzeigen der Betriebsstunden für den Tag (oder den Monat oder das Jahr, je nach angezeigter Seite) bewegen.



**Anmerkung:** RESET JA wählen, um die Betriebsstatistiken auf Null zu setzen.

## 6 - ERWEITERTE FUNKTIONEN (PROG)

Um zur ERWEITERTEN PROGRAMMIERUNG zu gelangen, die Taste PROG für einige Sekunden gedrückt halten.

### 6.1 - SEKUNDEN DISPLAYBELEUCHTUNG

Ermöglicht die Regulierung der Hintergrundbeleuchtung des Displays (mit blauem Licht) auf eine einstellbare Dauer von 5 bis 30 Sekunden.

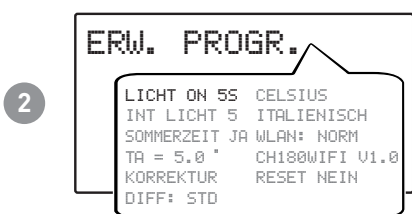
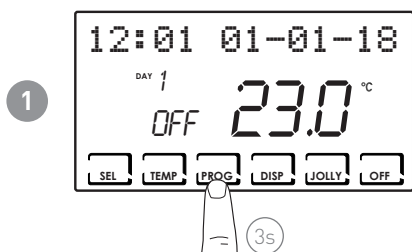

### 6.2 - DISPLAYHELLIGKEIT

Hier kann die Helligkeit des Displays in 10 Stufen + 0 Aus eingestellt werden.

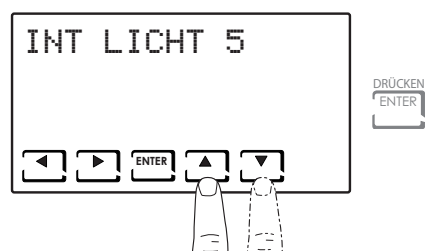
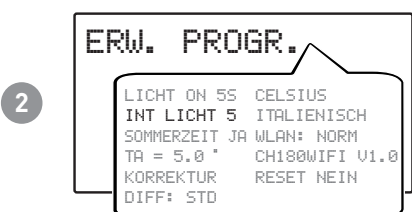
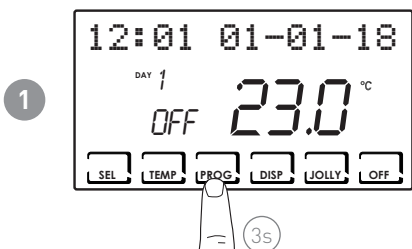

## 6.3 - SOMMERZEIT / WINTERZEIT

Wählt automatisch die in europäischen Ländern und einigen anderen Ländern geltende Sommerzeit. Diese Einrichtung bewirkt eine automatische Aktualisierung der Uhrzeit im Moment der Zeitumstellung (März und Oktober) (standardmäßig = JA).

1

2

## 6.4 - FROSTSCHUTZTEMPERATUR

1

2

**Anmerkung:**

- Die einstellbare tA liegt zwischen 2,0 und 7,0 °C, oder OFF.

## 6.5 - KORREKTUR RAUMTEMPERATUR

Erlaubt die Änderung der gemessenen Temperatur, die aufgrund der Unterputzmontage an der Wand und vielleicht nicht in optimaler Höhe möglicherweise nicht die wirklich gefühlte Temperatur wiedergibt.

1

2

**Anmerkung:**

- Die einstellbare tA liegt zwischen 2,0 und 7,0 °C, oder OFF.

## 6.6 - DIFFERENTIALSTEUERUNG

Ermöglicht die Steuerung der Temperaturdifferenz zwischen den Zuständen OFF und ON.

1

2

**Anmerkung:** Der einstellbare Differentialwert liegt zwischen 0,3 und 5,0 °C, oder Standard STD (standardmäßig = STD).

## 6.7 - CELSIUS / FAHRENHEIT

Ermöglicht die Auswahl von Grad Celsius oder Grad Fahrenheit für die Temperaturanzeige.

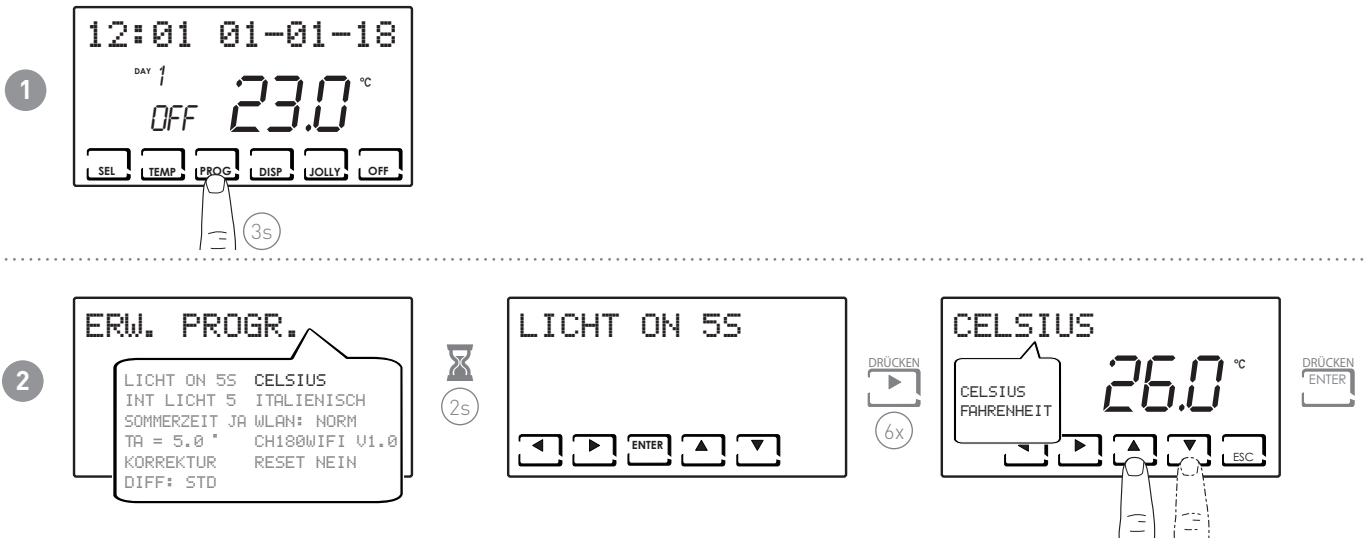

**Anmerkung:** Standardeinstellung ist in Celsius.

## 6.8 - SPRACHAUSWAHL

Ermöglicht die Änderung der während der Programmierung verwendeten Sprache.

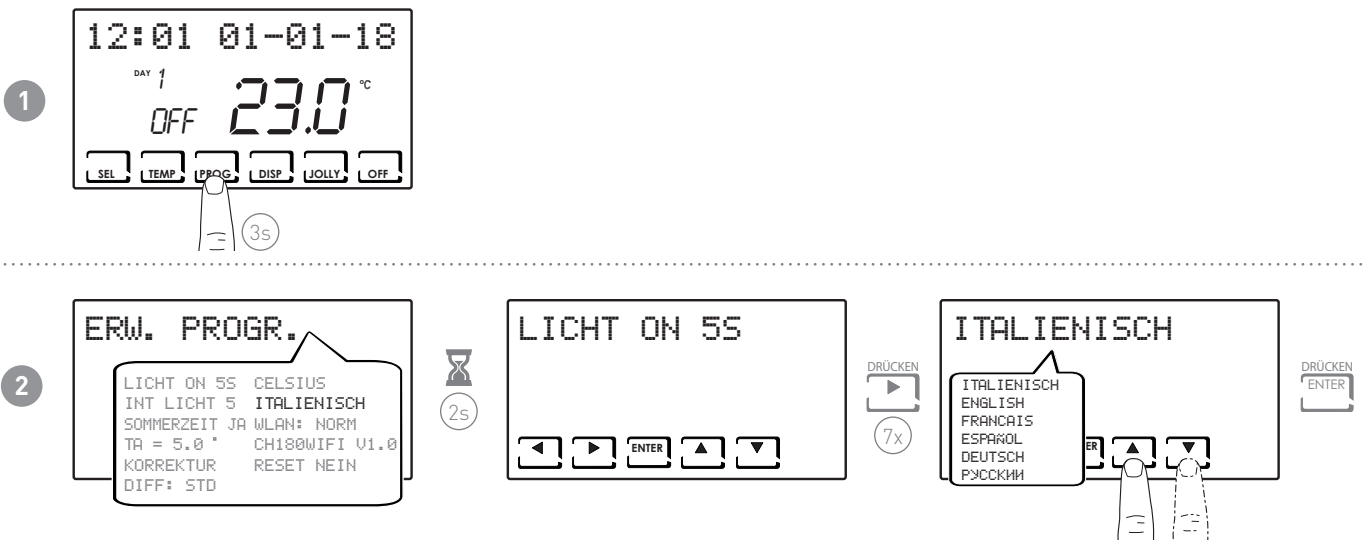

**Anmerkung:** Standardeinstellung ist italienisch.



## 6.9 - WLAN

Zeigt den Status der WLAN-Verbindung des Gerätes an.

1

2

---

NORM.

A.P.

- --- = aus
- NORM. = normal
- A.P. = Access Point (Zugriffspunkt, der die Verbindung mit dem Smartphone ermöglicht)

## 6.10 - INFORMATIONEN

Zeigt die Software-Version des Thermostats an.

1

2

CH180WIFI V1.0

## 6.11 - WIEDERHERSTELLUNG DER STANDARDPARAMETER

Ermöglicht es, alle Parameter (außer Datum und Uhrzeit) auf die Fabrikeinstellungen zu setzen.

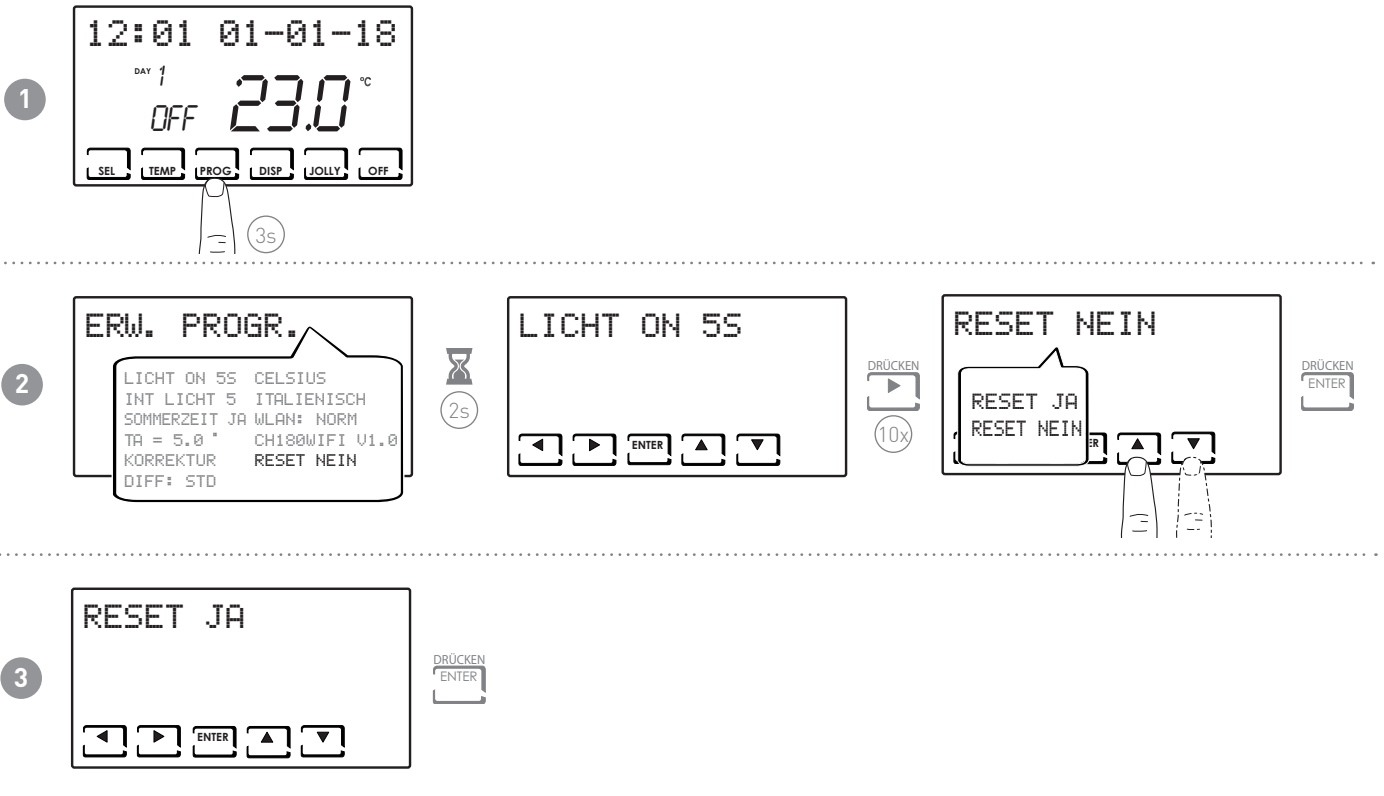

## 7 - FERNGESTEUERTE PROGRAMMIERUNG ÜBER APP

Das WLAN-Signal des Thermostats ermöglicht die Fernsteuerung des Gerätes über die App **Intelliclimate+**, die gratis bei Google Play und im Apple App Store heruntergeladen werden kann.



Intelliclimate+



### 7.1 - AKTIVIERUNG DER WLAN-VERBINDUNG

Beim erstmaligen Einschalten ist die WLAN-Verbindung des Thermostats ausgeschaltet. Um sie zu aktivieren, die ERWEITERTE PROGRAMMIERUNG öffnen und den Anweisungen folgen.

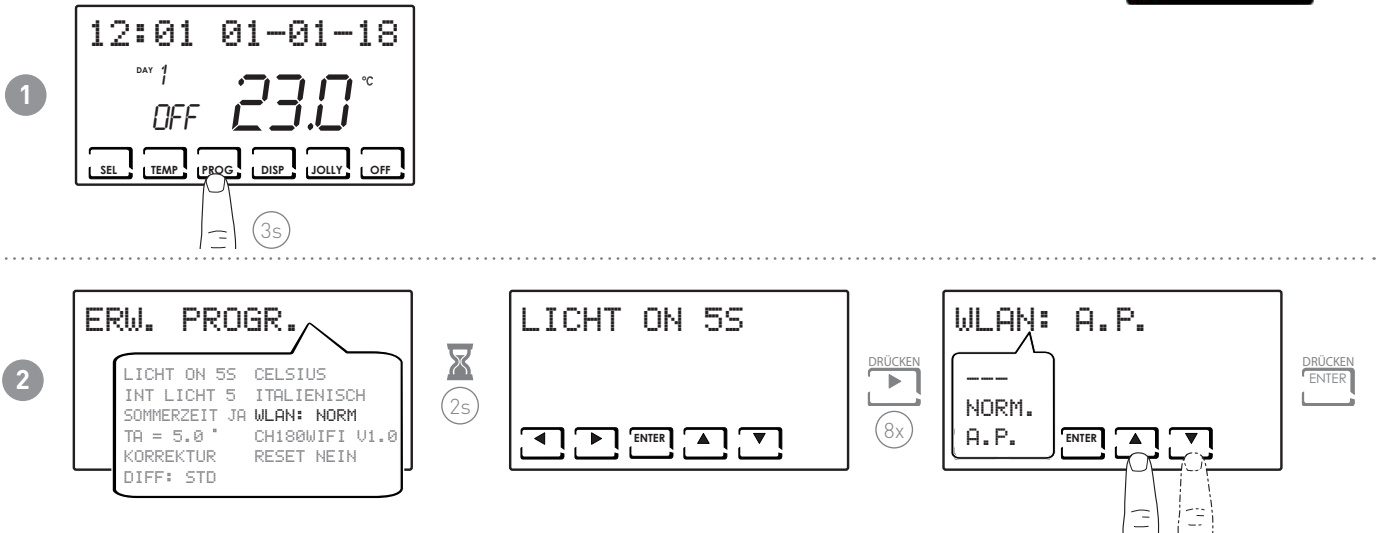

- --- = aus
- NORM. = normal
- A.P. = Access Point (Zugriffspunkt, der die Verbindung mit dem Smartphone ermöglicht)

A.P. auswählen und ENTER drücken.

In der App den Installationsassistenten ausführen, siehe dazu den Absatz „INSTALLATIONSVORGANG“.

## 7.2 - INSTALLATIONSVORGANG

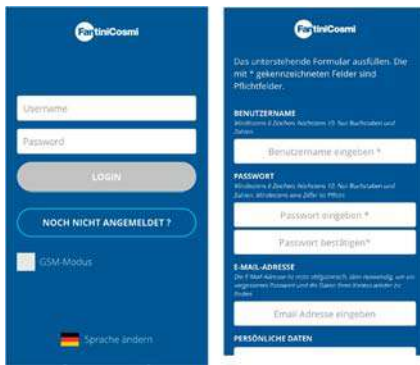

1

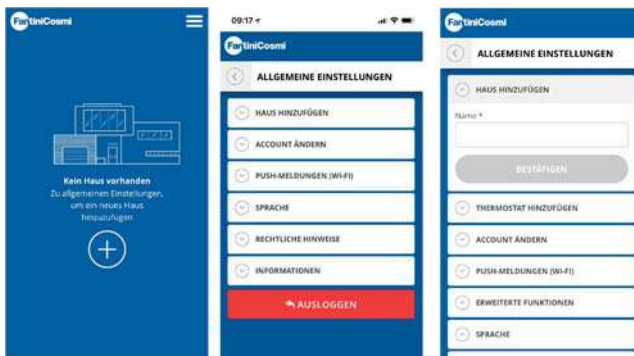

Die APP installieren und bei der ersten Aktivierung ein Benutzerkonto durch Eingabe von Benutzername und Passwort erstellen.

2



Durch Drücken der Taste  eine neue Wohnung erstellen; den gewünschten Namen eingeben und  drücken.

3

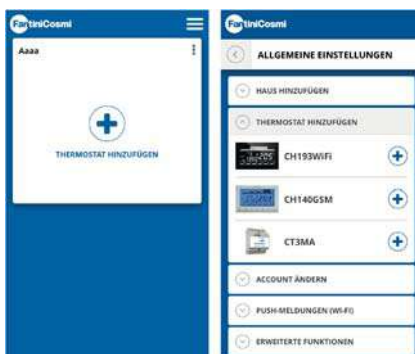

Den Thermostat durch Drücken der Taste  hinzufügen und CH180WIFI auswählen.

4





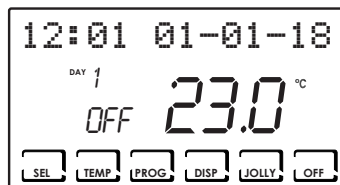

Am Ende des Verfahrens wird der neue Thermostat in der Wohnung angezeigt.

## 7.3 - WLAN-STATUS

Die Antenne  zeigt die Qualität des WLAN-Signals an.



Signal SEHR GUT	Signal GUT	Signal SCHLECHT
		

Das Symbol  kann wie folgt erscheinen:

- IMMER AN = Status OK
- BLINKEND = das Gerät findet den Server nicht
- AUS = das Gerät ist nicht mit dem Router verbunden (auf dem Display wird OFF angezeigt).

## 8 - ENTSORGUNG



Das Symbol des durchgestrichenen Mülleimers auf Rädern zeigt an, dass die Produkte separat vom Haushaltsmüll gesammelt und entsorgt werden müssen. Die Batterien und die eingebauten Akkumulatoren können zusammen mit dem Produkt entsorgt werden. Sie werden in den Entsorgungszentren voneinander getrennt. Ein schwarzer Balken zeigt an, dass das Produkt nach dem 13. August 2005 in den Handel gebracht wurde. Die Trennung von Produkten und Batterien vom normalen Haushaltsmüll trägt zum vorschriftsmäßigen Entsorgen dieser Materialien bei, womit auch mögliche negative Folgen für die Umwelt und die menschliche Gesundheit vermieden werden. Genauere Informationen zum Sammeln des Mülls und zum Recycling in Ihrem Land erhalten Sie an der Stelle, wo Sie Ihr Produkt gekauft haben.

## 9 - ALLGEMEINE GARANTIEBEDINGUNGEN

Die vereinbarte Garantie hat eine Laufzeit von 24 Monaten ab dem Datum der Montage. Die Garantie deckt alle Teile des Geräts mit Ausnahme der Teile, die normalem Verschleiß unterliegen.



EAC CE

DE79902A - 06/2019



Via dell'Osio, 6 20090 Caleppio di Settala, Mailand - ITALIEN  
Tel. +39 02 956821 | Fax +39 02 95307006 | [info@fantinicosmi.it](mailto:info@fantinicosmi.it)

**FANTINI COSMI S.p.A.**

[www.fantinicosmi.it](http://www.fantinicosmi.it)