



ISTRUZIONI PER L'USO

# CH180WIFI

CRONOTERMOSTATO TOUCH SCREEN  
CON CONNESSIONE WIFI



**FANTINI COSMI S.p.A.**

Via dell'Osio, 6 20090 Caleppio di Settala, Milano - ITALY  
Tel. +39 02 956821 | Fax +39 02 95307006 | info@fantinicosmi.it  
www.fantinicosmi.it

Grazie per aver acquistato un prodotto **FANTINI COSMI S.p.A.**

Leggere attentamente il presente manuale di istruzioni e tenerlo sempre a portata di mano per ogni eventuale consultazione.

La documentazione rispecchia le caratteristiche del prodotto, tuttavia per evoluzioni normative o di carattere commerciale, si consiglia ai clienti di verificare la disponibilità di aggiornamenti della presente documentazione sul sito web di FANTINI COSMI S.p.A. : [pdf.fantinicosmi.it](http://pdf.fantinicosmi.it)

## FUNZIONAMENTO

Il CH180WIFI è un cronotermostato con connessione WiFi per il controllo, diretto o da APP Intelliclimate+ su smartphone e tablet, dell'impianto di riscaldamento e/o raffrescamento.

Dispone di un programma personalizzato di temperatura su profilo orario per ogni singola stagione, modificabile secondo necessità.

Sul display LCD positivo a retroilluminazione bianca è inoltre possibile visualizzare, attraverso un grafico intuitivo, i consumi energetici dell'intero impianto.

## CONTENUTO DELLA CONFEZIONE

- n.1 cronotermostato
- n.2 viti per il fissaggio su scatola da incasso 503 con filettatura americana 6/32UNC (Ø 3.5mm circa)
- n.1 guida rapida

## DESCRIZIONE TASTI DISPLAY

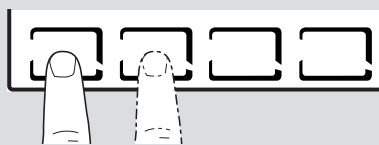

La prima pressione di un qualsiasi pulsante touch consente di attivare le funzioni dei pulsanti stessi e l'illuminazione del display.

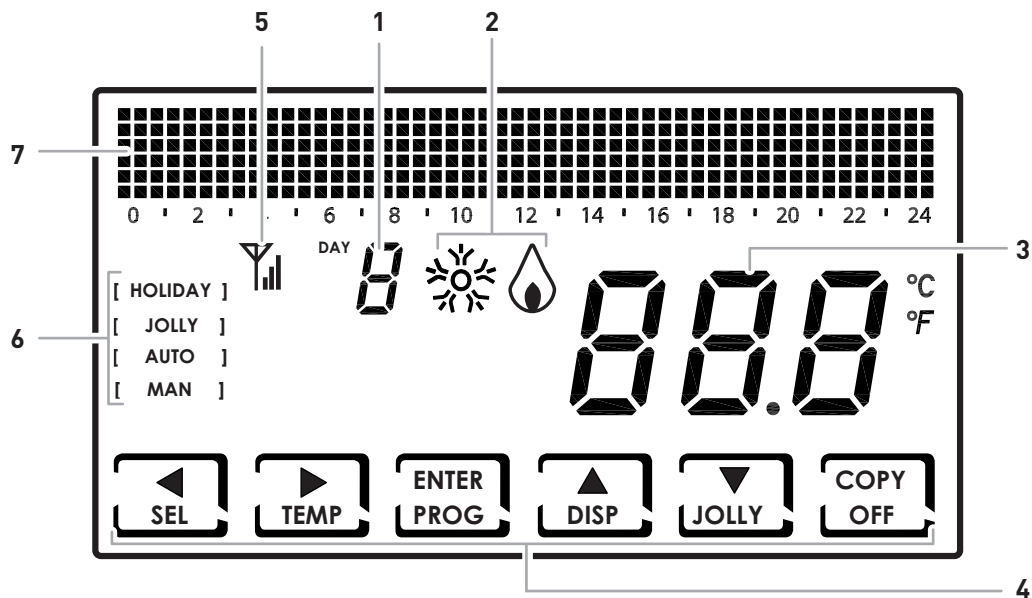

- |   |   |
|---|---|
| 1 | Giorno della settimana  |
| 2 | Stato di attivazione: raffrescamento o riscaldamento                          |
| 3 | Temperatura ambiente (Celsius / Fahrenheit) misurata                          |
| 4 | Icone touch multifunzione   |
| 5 | Antenna   |
| 6 | Modalità di funzionamento   |
| 7 | Bar graph per visualizzazione dei messaggi e della programmazione giornaliera |

La funzione dei tasti multifunzione varia a seconda della situazione ed è descritta dal simbolo che appare sul display in corrispondenza al tasto.

## CARATTERISTICHE TECNICHE

|  |  |
|--|--|
| Scala di regolazione temperatura               | 2 ÷ 40 °C, incremento 0,1°C  |
| Scala misurazione / visualizzazione T ambiente | - 50 ÷ + 50 °C   |
| Alimentazione                                  | 230V 50 Hz   |
| Tipo di uscita                                 | 1 relè con contatto in scambio (COM/NA/NC) libero da potenziale<br>3 morsetti a vite (chiuso + aperto) |
| Portata contatti                               | 5(3)A 250 Vca  |
| Tipo di azione                                 | 1 B.U. (micro di connessione)  |
| Software                                       | classe A   |
| Differenziale minimo di regolazione            | 0,3 ÷ 5 K  |
| Gradiente termico di riferimento               | 4 K/h  |
| Temperatura massima ambiente                   | 45°C   |
| Connessione WIFI                               | 2,4 GHz (802.11 b/g/n)   |
| Porta comunicazione router                     | 1080   |
| Massima potenza a radiofrequenza trasmessa     | < 10 mW  |
| Temperatura di stoccaggio                      | -10°C ÷ +60°C  |
| Isolamento elettrico                           | Doppio isolamento  |
| Grado di protezione                            | IP40   |
| Grado di inquinazione                          | 2  |
| Tensione d'impulso                             | 4000V  |
| Montaggio                                      | a parete o su una scatola ad incasso   |
| Dimensioni                                     | 127 x 82 x 24 mm   |
| Conforme alle norme                            | EN 60730-1 e parti seconde   |
| Classificazione ErP                            | ■ ErP Class IV; 2%<br>[Reg. EU 811/2013 - 813/2013]  |
| Rispondente alla Direttiva                     | Direttiva 2014/53/UE (RED)   |

Prodotto fabbricato in Italia

## Sommario

|   |           |  |           |
|---|-----------|--|-----------|
| <b>FUNZIONAMENTO</b> .....  | <b>2</b>  | 6.8 - SCELTA LINGUA.....                           | 24        |
| <b>CONTENUTO DELLA CONFEZIONE</b> .....                               | <b>2</b>  | 6.9 - WIFI.....                                    | 25        |
| <b>DESCRIZIONE TASTI DISPLAY</b> .....                                | <b>3</b>  | 6.10 - INFORMAZIONI .....                          | 25        |
| <b>CARATTERISTICHE TECNICHE</b> .....                                 | <b>4</b>  | 6.11 - REIMPOSTAZIONE PARAMETRI DI DEFAULT .....   | 26        |
| <b>1 - INSTALLAZIONE</b> .....  | <b>6</b>  | <b>7 - PROGRAMMAZIONE REMOTA TRAMITE APP</b> ..... | <b>27</b> |
| <b>2 - COLLEGAMENTO ELETTRICO</b> .....                               | <b>8</b>  | 7.1 - ATTIVAZIONE WIFI .....                       | 27        |
| <b>3 - GUIDA RAPIDA ALLA PROGRAMMAZIONE (PROG).....</b>               | <b>9</b>  | 7.2 - PROCEDURA D'INSTALLAZIONE .....              | 28        |
| 3.1 - IMPOSTAZIONE DATA E ORA .....                                   | 9         | 7.3 - WIFI STATUS .....                            | 29        |
| 3.2 - IMPOSTAZIONE INVERNO/ESTATE .....                               | 10        | <b>8 - SMALTIMENTO</b> .....                       | <b>30</b> |
| 3.3 - IMPOSTAZIONE PROGRAMMAZIONE ORARIA (PROFILO) .                  | 10        | <b>9 - CONDIZIONI GENERALI DI GARANZIA</b> .....   | <b>30</b> |
| 3.4 - IMPOSTAZIONE visualizzazione .....                              | 12        |  |           |
| 3.5 - IMPOSTAZIONE BLOCCO TASTIERA CON PASSWORD .....                 | 13        |  |           |
| <b>4 - FUNZIONAMENTO (SEL).....</b>                                   | <b>14</b> |  |           |
| 4.1 - PROGRAMMI DI FUNZIONAMENTO .....                                | 14        |  |           |
| 4.2 - SELEZIONE DEL PROGRAMMA DI FUNZIONAMENTO .....                  | 15        |  |           |
| 4.3 - IMPOSTAZIONE PROGRAMMA "JOLLY" .....                            | 16        |  |           |
| 4.4 - IMPOSTAZIONE TEMPERATURA PROGRAMMI "AUTO" e<br>"HOLIDAY" .....  | 17        |  |           |
| 4.5 - IMPOSTAZIONE TEMPERATURA PROGRAMMA "MANUALE" E<br>"JOLLY" ..... | 17        |  |           |
| <b>5 - VISUALIZZAZIONE PARAMETRI (DISP).....</b>                      | <b>18</b> |  |           |
| 5.1 - DATA E ORA.....   | 18        |  |           |
| 5.2 - STAGIONE .....  | 18        |  |           |
| 5.3 - PROFILO .....   | 19        |  |           |
| 5.4 - NUMERO SERIALE.....   | 19        |  |           |
| 5.5 - ORE UTILIZZO .....  | 20        |  |           |
| <b>6 - FUNZIONI AVANZATE (PROG).....</b>                              | <b>21</b> |  |           |
| 6.1 - SECONDI ACCENSIONE DISPLAY .....                                | 21        |  |           |
| 6.2 - INTENSITÀ ILLUMINAZIONE DISPLAY .....                           | 21        |  |           |
| 6.3 - ORA LEGALE / SOLARE .....                                       | 22        |  |           |
| 6.4 - TEMPERATURA ANTIGELO.....                                       | 22        |  |           |
| 6.5 - CORREZIONE TEMPERATURA AMBIENTE.....                            | 23        |  |           |
| 6.6 - GESTIONE DIFFERENZIALE.....                                     | 23        |  |           |
| 6.7 - CELSIUS / FAHRENHEIT .....                                      | 24        |  |           |

## 1 - INSTALLAZIONE



**ATTENZIONE!**

L'installazione deve essere effettuata da personale qualificato, nel rispetto delle prescrizioni riguardanti l'installazione di apparecchiatura elettrica.



**ATTENZIONE!**

Le operazioni di installazione devono essere effettuate a tensione elettrica d'impianto disinserita.

Il cronotermostato CH180WIFI deve essere installato a parete o su una scatola ad incasso, a 3 moduli o rotonda, ad un'altezza di circa 1,5 m dal pavimento, in posizione idonea a rilevare correttamente la temperatura dell'ambiente.

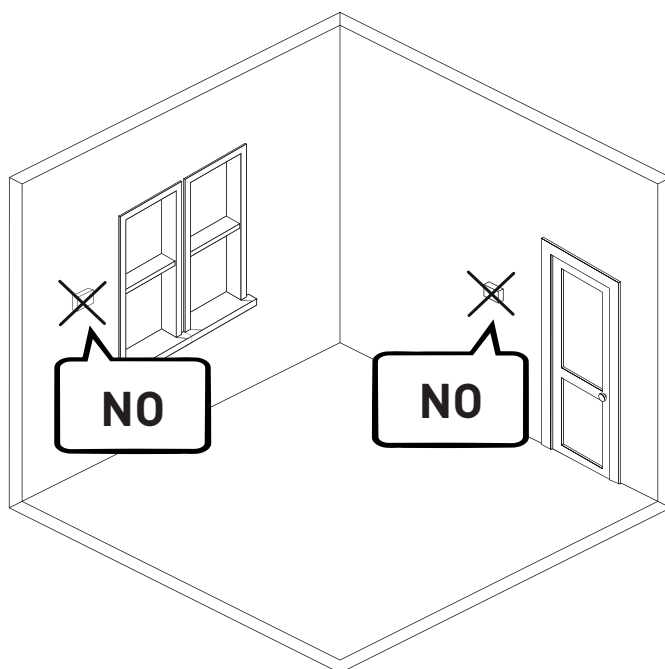
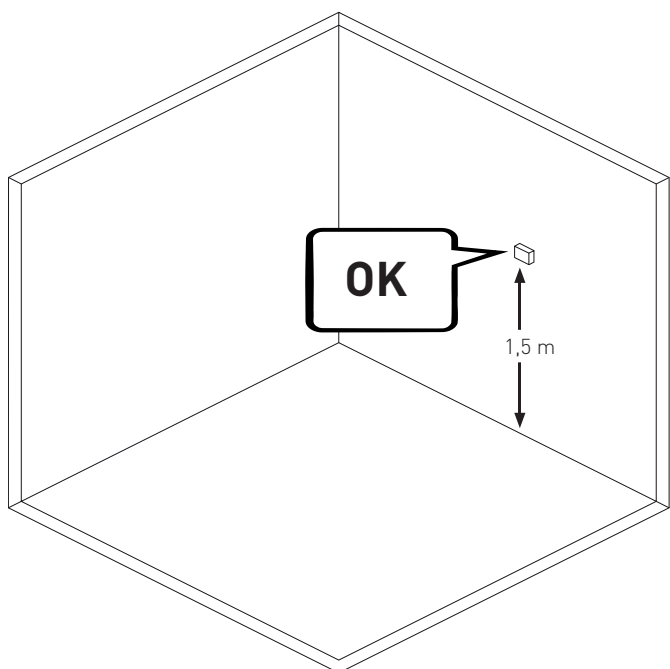
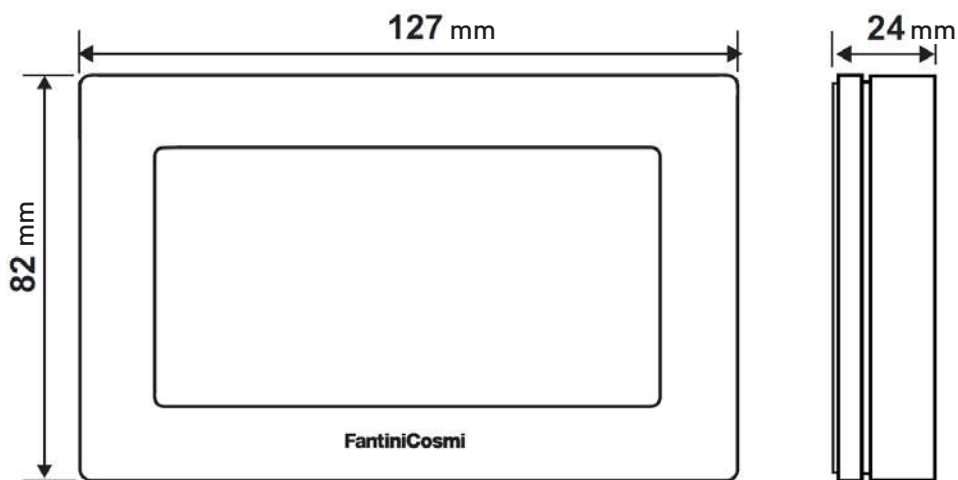

Dividere lo zoccolo posteriore dal corpo facendo leva sull'apposita fessura posta nella parte inferiore.

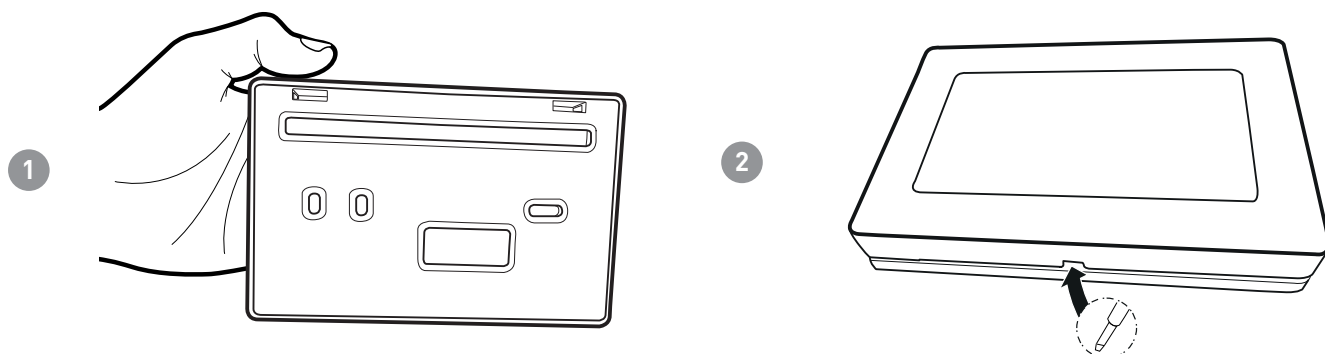

Rimuovere la protezione isolante, svitando l'apposita vite impermeabile.

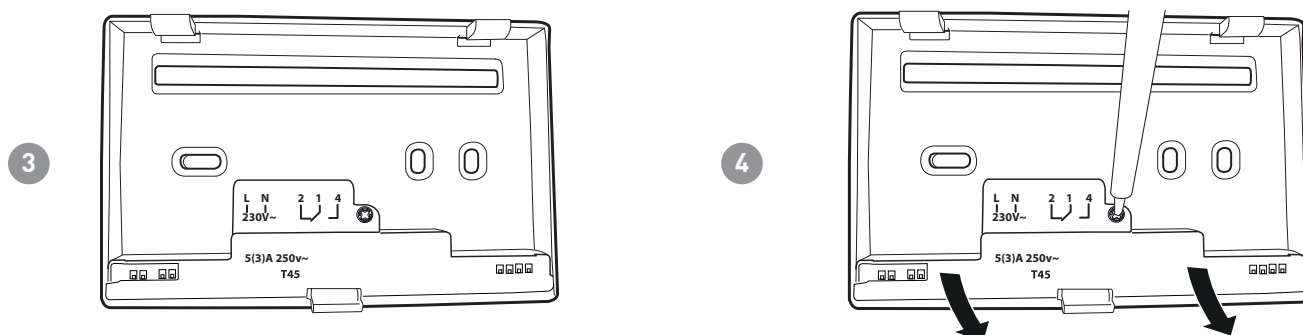

Eseguire i collegamenti elettrici (fare riferimento al paragrafo "Collegamenti elettrici") e fissare lo zoccolo a parete con le viti in dotazione.

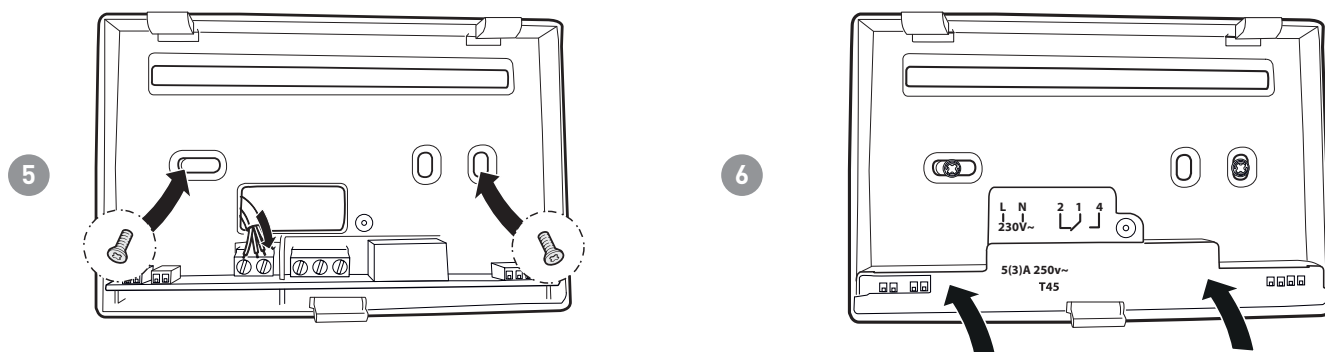

Avvitare la vite indicata e agganciare il corpo allo zoccolo a parete.

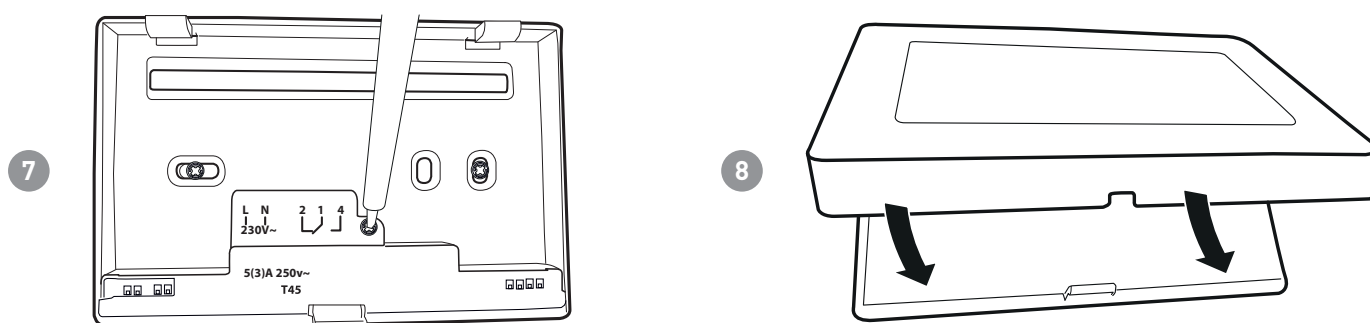

## 2 - COLLEGAMENTO ELETTRICO



**ATTENZIONE!**

Il collegamento elettrico deve essere effettuato da personale qualificato.



**ATTENZIONE!**

Le operazioni di collegamento elettrico devono essere effettuate a tensione elettrica d'impianto disinserita.

I collegamenti elettrici devono essere eseguiti facendo riferimento allo schema seguente.

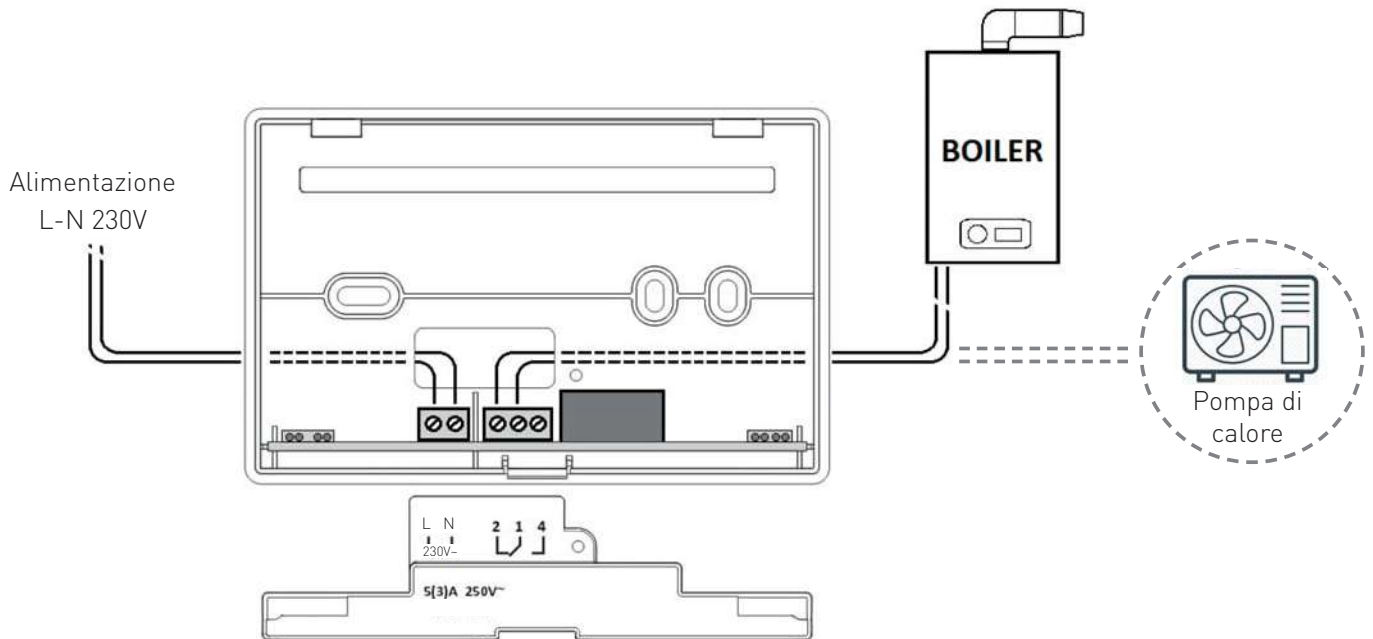



### 3 - GUIDA RAPIDA ALLA PROGRAMMAZIONE (PROG)

La prima pressione di un qualsiasi pulsante touch non provoca nessun effetto, se non quello di attivare le funzioni dei pulsanti stessi e l'illuminazione del display.

Dopo 60 secondi di inutilizzo, il display torna alla videata principale.

 = consente di CONFERMARE

 = consente di PROGRAMMARE

#### 3.1 - IMPOSTAZIONE DATA E ORA

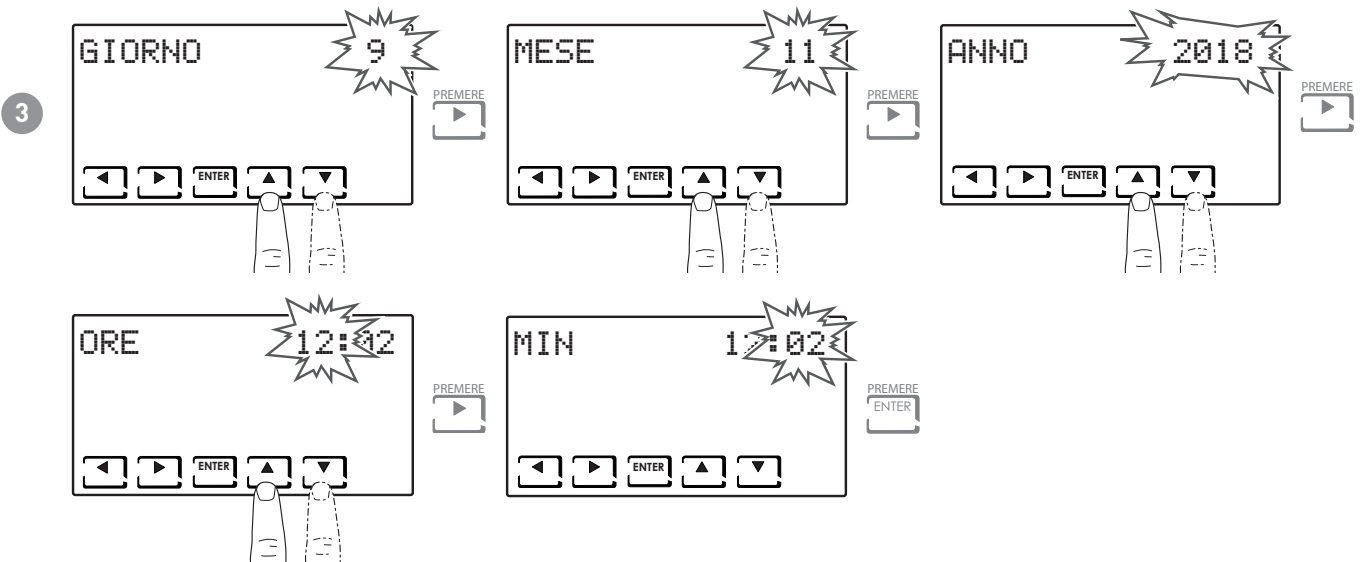
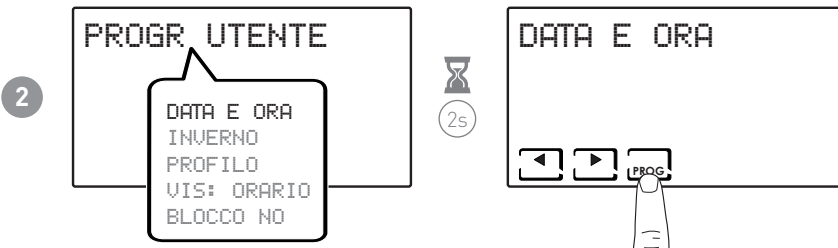
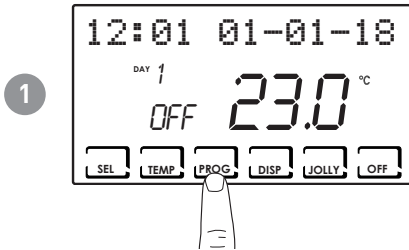

**Nota:** è sempre possibile tornare alla pagina precedente premendo il tasto ◀.

## 3.2 - IMPOSTAZIONE INVERNO/ESTATE

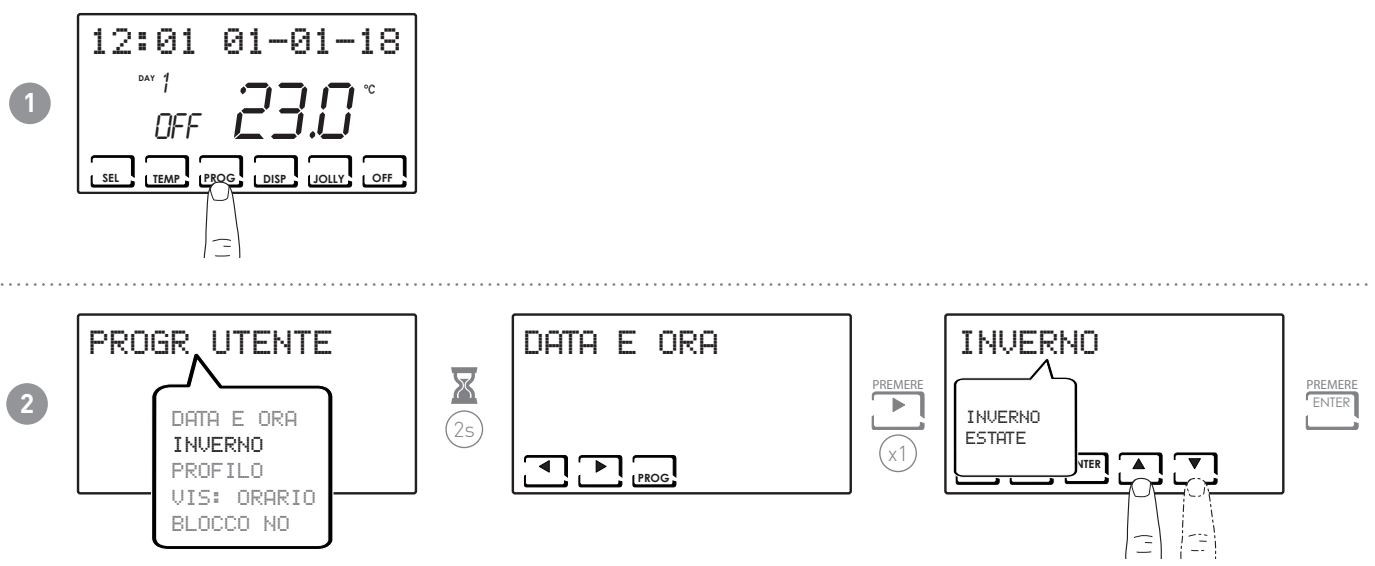

## 3.3 - IMPOSTAZIONE PROGRAMMAZIONE ORARIA (PROFILO)

L'impostazione dei profili viene effettuata in funzione della modalità INVERNO o ESTATE precedentemente selezionata.

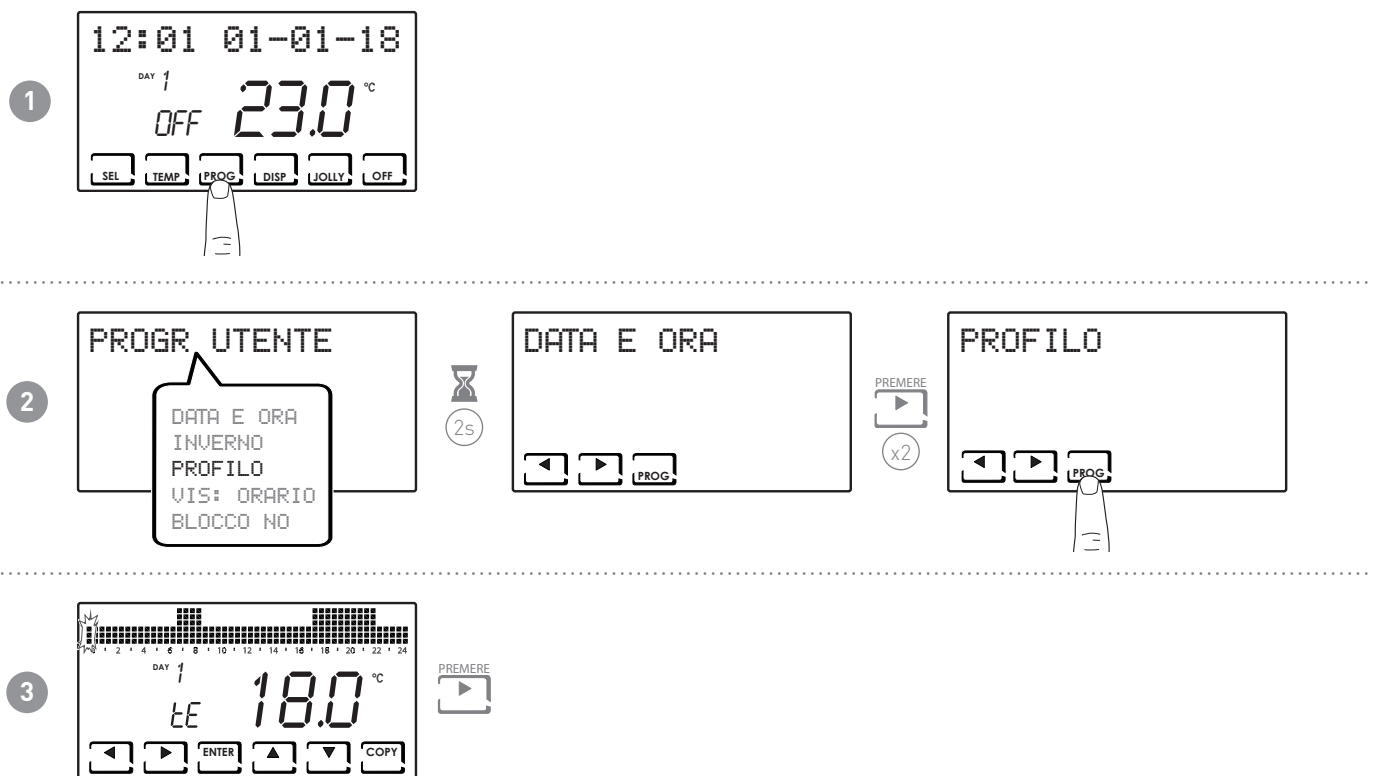

**Nota:** la pressione di ◀ ▶ consente di spostarsi nelle fasce orarie.

4

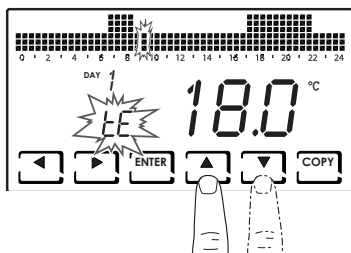

La pressione di ▲ o ▼ consente di selezionare il profilo in funzione dell'orario.

**PROFILI IMPOSTABILI:**

- tC (comfort) = ESTATE, INVERNO
- tE (economy) = ESTATE, INVERNO
- tA (antigelo) = solo per INVERNO
- OFF = solo per ESTATE

In inverno tE < tC; in estate tC < tE.

**Nota:**

- La pressione di ENTER consente di passare al giorno successivo.

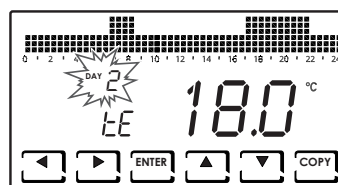
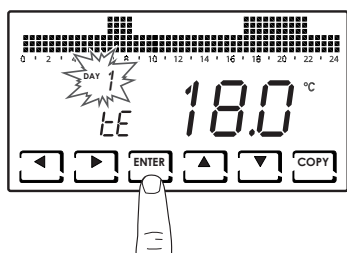

- La pressione di COPY consente di copiare il profilo di temperatura visualizzato al giorno successivo.

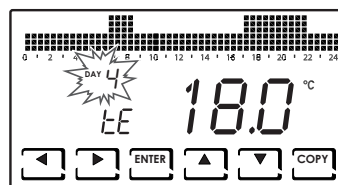
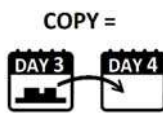
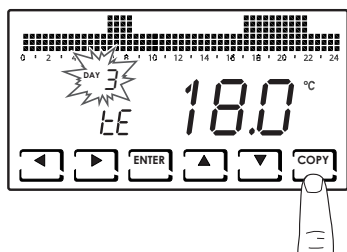

- Arrivati a DAY H (HOLIDAY), la pressione di ENTER consente di uscire dalla sottofunzione.

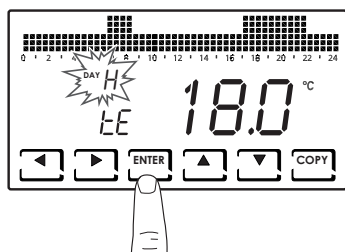

### 3.4 - IMPOSTAZIONE VISUALIZZAZIONE

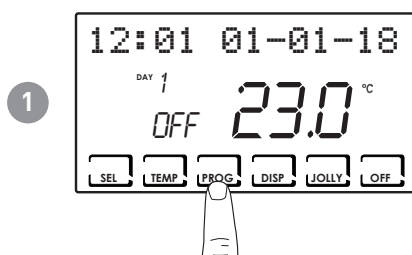

#### VISUALIZZAZIONI:

- VIS:ORARIO = viene visualizzato l'orario sulla barra principale.

3

- VIS:INFO = vengono visualizzate le informazioni sulla modalità operativa impostata.

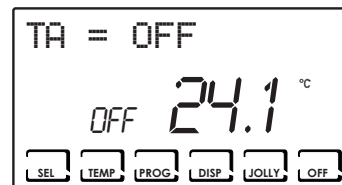
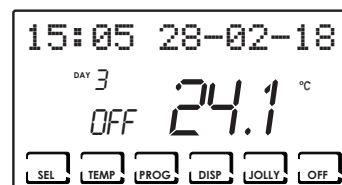

### 3.5 - IMPOSTAZIONE BLOCCO TASTIERA CON PASSWORD

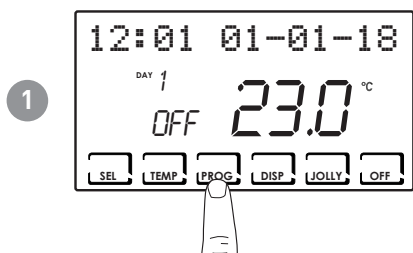

**Nota:** alla selezione di BLOCCO SI, viene visualizzato il tasto PROG. Seguire quindi la procedura descritta al punto 3 e 4.

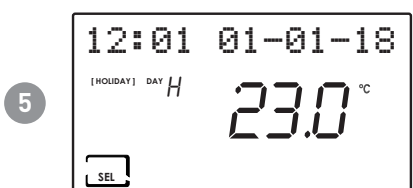
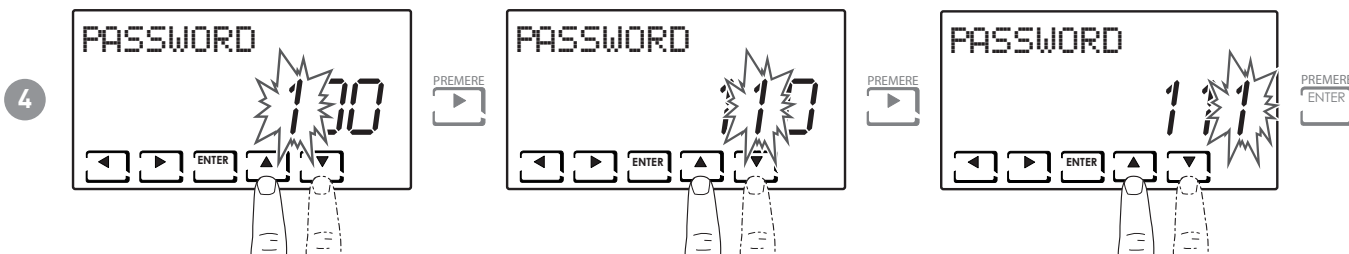
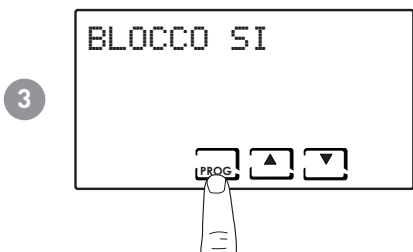

Quando la tastiera è bloccata è possibile premere solamente il tasto SEL. La pressione di SEL consente l'inserimento della password impostata e lo sblocco della tastiera.

## 4 - FUNZIONAMENTO (SEL)

Il cronotermostato CH180WIFI è un dispositivo dotato di sensore di temperatura con a bordo un relè di uscita, che gestisce impianti di riscaldamento e/o raffrescamento.

Sul display LCD è possibile visualizzare, attraverso un grafico intuitivo, i consumi energetici dell'intero sistema.

### 4.1 - PROGRAMMI DI FUNZIONAMENTO

Per la gestione del riscaldamento/raffrescamento il cronotermostato CH180WIFI permette diverse modalità di funzionamento, chiamate programmi.

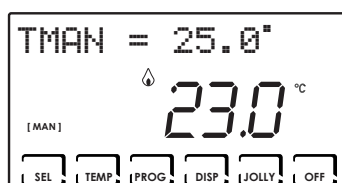

#### [ MAN ]

##### ■ PROGRAMMA MANUALE

Il dispositivo regola la temperatura ambiente utilizzando una temperatura fissa, specificata di volta in volta, per un tempo illimitato, fino a che non si seleziona un altro programma.

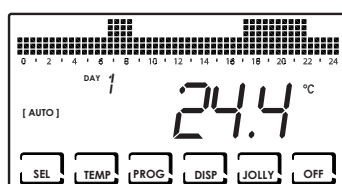

#### [ AUTO ]

##### ■ PROGRAMMA SETTIMANALE

Il dispositivo gestisce le temperature impostate in funzione dei programmi orari su profilo settimanale. Sono impostabili i livelli di temperatura: tC, tE, tA/OFF (ad ogni mezz'ora).

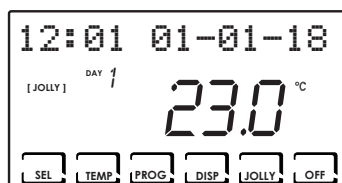

#### [ JOLLY ]

##### ■ PROGRAMMA TEMPORANEO

Il dispositivo gestisce l'impianto utilizzando una temperatura impostabile su un periodo di tempo variabile (si imposta l'ora e il giorno fino al quale si vuole mantenere impostata la temperatura).

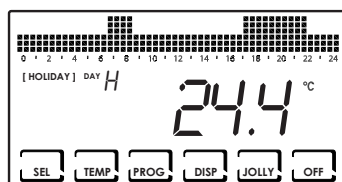

#### [ HOLIDAY ]

##### ■ PROGRAMMA GIORNO FESTIVO

Il dispositivo gestisce l'impianto tramite un profilo giornaliero extra (nel caso in cui l'utente resti in casa in un giorno festivo). Sono impostabili i livelli di temperatura: tC, tE, tA, OFF (ad ogni mezz'ora).

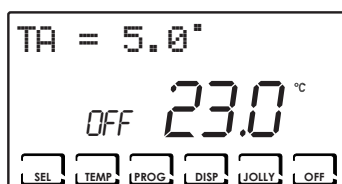

##### ■ IMPIANTO SPENTO o PROGRAMMA ANTIGELO

Premere il tasto OFF per spegnere l'impianto. Durante la modalità INVERNO mantiene la temperatura antigelo.

Se in modalità IMPIANTO SPENTO viene ripremuto il tasto OFF si torna alla modalità di funzionamento precedentemente impostata.

## 4.2 - SELEZIONE DEL PROGRAMMA DI FUNZIONAMENTO

I programmi vengono selezionati in sequenza ciclica.

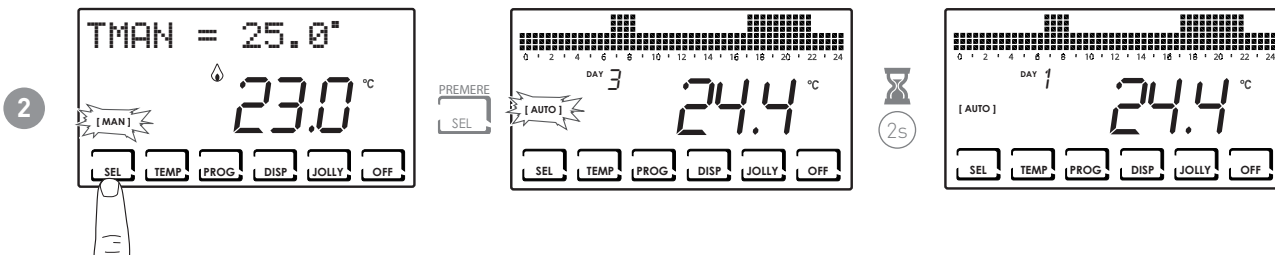
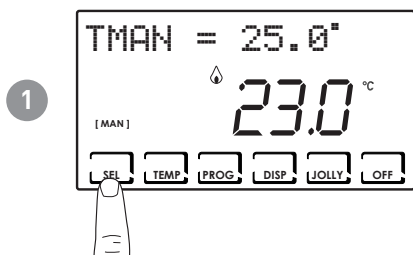

**Nota:** è possibile selezionare il programma tra: [MAN] - [AUTO] - [JOLLY] - [HOLIDAY].

**DISP** La pressione del tasto DISP consente all'utente di visualizzare alcuni parametri impostati in funzione del programma di funzionamento attivo.

### 4.3 - IMPOSTAZIONE PROGRAMMA "JOLLY"

Selezionare la modalità JOLLY seguendo la procedura descritta al paragrafo "SELEZIONE DEL PROGRAMMA DI FUNZIONAMENTO" oppure premendo JOLLY.

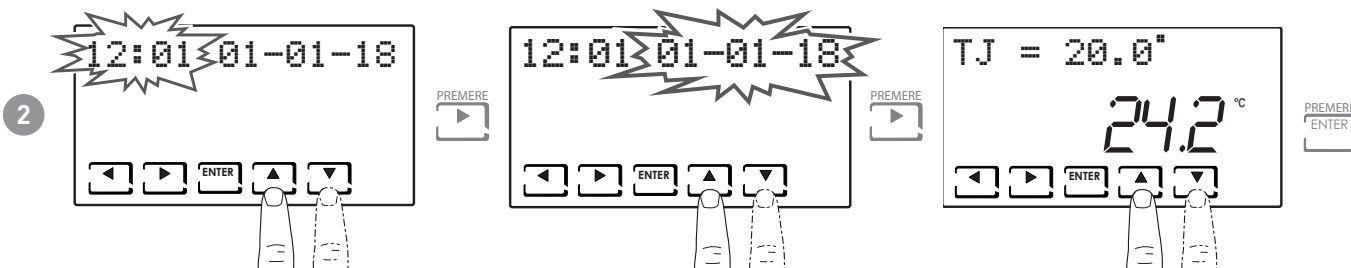

Impostare l'ora e la data fino alla quale si vuole mantenere la temperatura scelta.

Al termine della modalità JOLLY, il cronotermostato tornerà allo stato di funzionamento precedentemente impostato.



## 4.4 - IMPOSTAZIONE TEMPERATURA PROGRAMMI "AUTO" e "HOLIDAY"

È possibile impostare un valore di temperatura tCOMF (temperatura di comfort) e tECO (temperatura di economy) comprese tra 2° e 40°C.

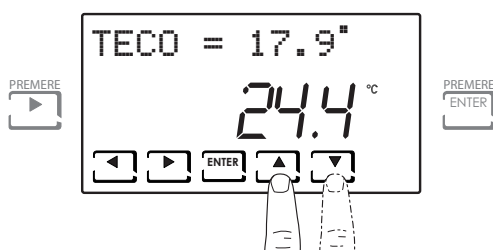
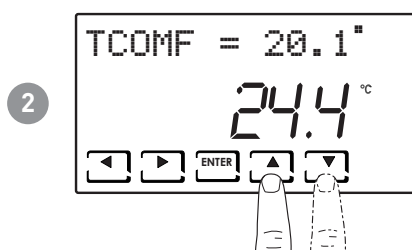
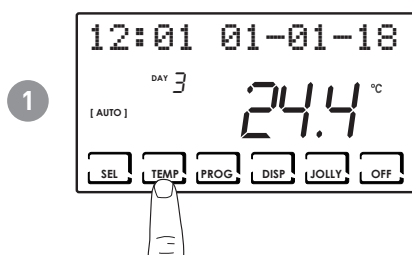

## 4.5 - IMPOSTAZIONE TEMPERATURA PROGRAMMA "MANUALE" E "JOLLY"

È possibile impostare un valore di temperatura TMAN e TJ comprese tra 2° e 40°C.

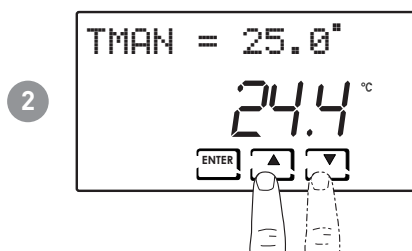
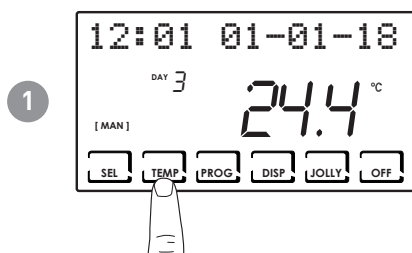

## 5 - VISUALIZZAZIONE PARAMETRI (DISP)

Premendo il tasto DISP è possibile visualizzare ciclicamente i parametri più significativi.

### 5.1 - DATA E ORA

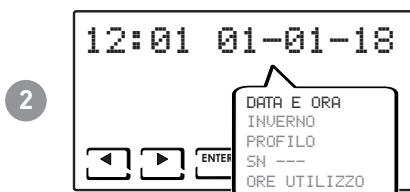
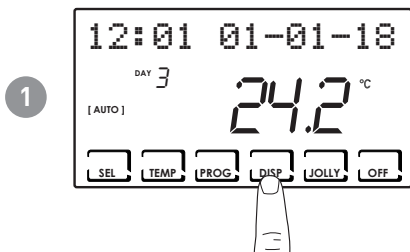

### 5.2 - STAGIONE

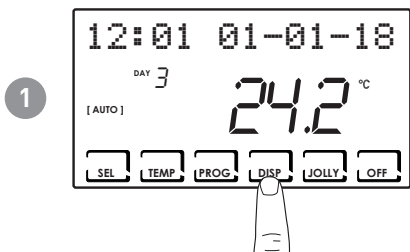

### 5.3 - PROFILO

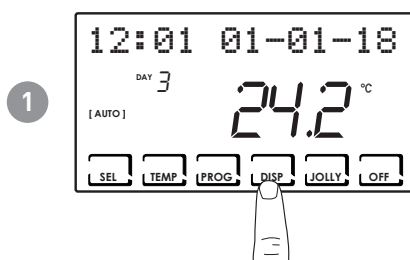

**Nota:** questa sezione è visibile solo nelle modalità [AUTO] e [HOLIDAY]; in [JOLLY] è visibile la data e l'ora di fine modalità.

### 5.4 - NUMERO SERIALE

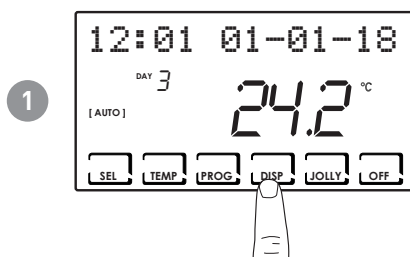

**Nota:** questo numero identifica il singolo dispositivo ed è utilizzato per l'attivazione WiFi tramite l'app "Intelliclimate+".

## 5.5 - ORE UTILIZZO

Il cronotermostato registra i consumi totali delle ore di riscaldamento e raffrescamento.

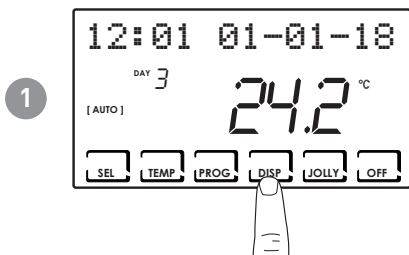

**Nota:** è possibile visualizzare le statistiche di utilizzo per

- GIORNO PRECEDENTE = ore totali di funzionamento del giorno precedente
- MESE CORRENTE = ore totali di funzionamento del mese corrente
- MESE PRECEDENTE = ore totali di funzionamento del mese precedente
- ANNO CORRENTE = ore totali di funzionamento dell'anno corrente
- TMAX = temperatura ambiente massima misurata nel giorno precedente
- TMIN = temperatura ambiente minima misurata nel giorno precedente
- RESET

Premendo DISP nelle videate MESE CORRENTE, MESE PRECEDENTE e ANNO CORRENTE viene visualizzato un grafico con i dettagli dell'utilizzo (riportato di seguito).

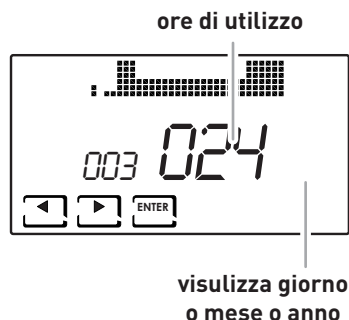

Premendo ◀ o ▶ è possibile spostarsi e visualizzare il giorno del mese (o il mese, o l'anno a seconda della pagina visualizzata) e le ore di utilizzo.



**Nota:** selezionare RESET SI per azzerare le statistiche dell'utilizzo.

## 6 - FUNZIONI AVANZATE (PROG)

Per accedere alla PROGRAMMAZIONE AVANZATA, tenere premuto il tasto PROG per qualche secondo.

### 6.1 - SECONDI ACCENSIONE DISPLAY

Permette di regolare la retroilluminazione del display (con luce azzurra) con una durata programmabile tra 5 e 30 secondi.

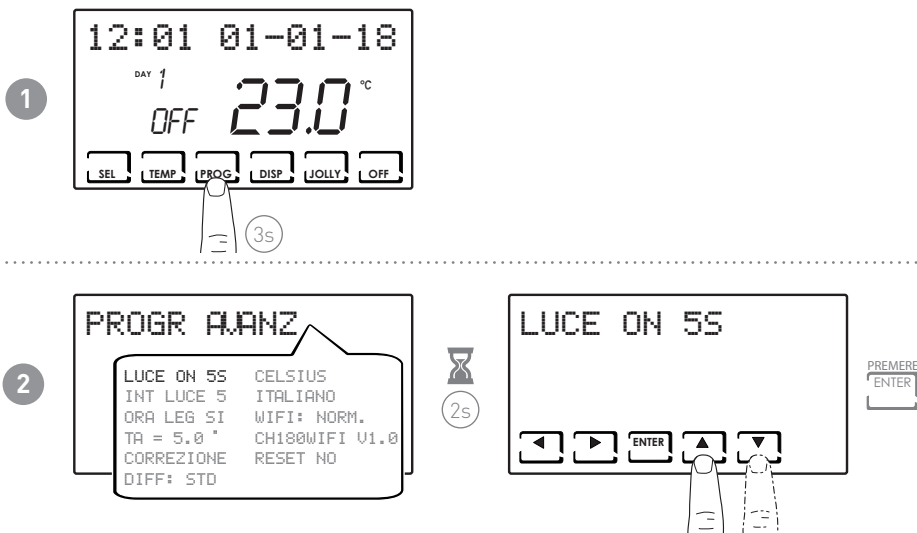

### 6.2 - INTENSITÀ ILLUMINAZIONE DISPLAY

Permette di modificare l'intensità luminosa del display, su 10 livelli + 0 Spento.

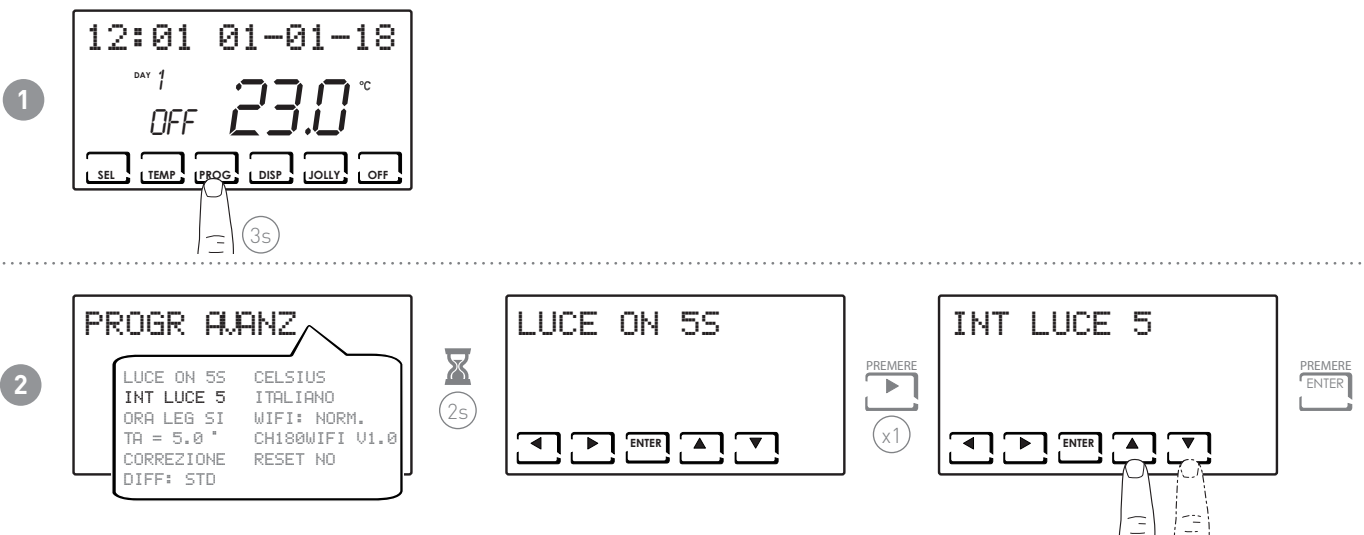

## 6.3 - ORA LEGALE / SOLARE

Seleziona l'ora legale automatica, applicabile nei paesi europei ed alcuni altri. Tale predisposizione permette di avere un aggiornamento automatico dell'ora nel momento del cambio orario (marzo ed ottobre) (defaultl = SI).

1

2

PROGR AVANZ

|            |                |
|------------|----------------|
| LUCE ON 5S | CELSIUS        |
| INT LUCE 5 | ITALIANO       |
| ORA LEG SI | WIFI: NORM.    |
| TA = 5.0°  | CH180WIFI V1.0 |
| CORREZIONE | RESET NO       |
| DIFF: STD  |                |

LUCE ON 5S

ORA LEG SI

ORA LEG SI

ORA LEG NO

3s

2s

x2

PREMERE ENTER

## 6.4 - TEMPERATURA ANTIGELO

1

2

PROGR AVANZ

|            |                |
|------------|----------------|
| LUCE ON 5S | CELSIUS        |
| INT LUCE 5 | ITALIANO       |
| ORA LEG SI | WIFI: NORM.    |
| TA = 5.0°  | CH180WIFI V1.0 |
| CORREZIONE | RESET NO       |
| DIFF: STD  |                |

LUCE ON 5S

TA = 5.0°

23.0°C

3s

2s

x3

PREMERE ENTER

Nota:

- la ta impostabile è compresa tra 2,0 e 7,0°C, oppure OFF.

## 6.5 - CORREZIONE TEMPERATURA AMBIENTE

Permette di modificare la temperatura misurata, che a causa dell'installazione incassata a parete e magari ad un'altezza non ottimale, potrebbe non indicare la vera temperatura percepita.

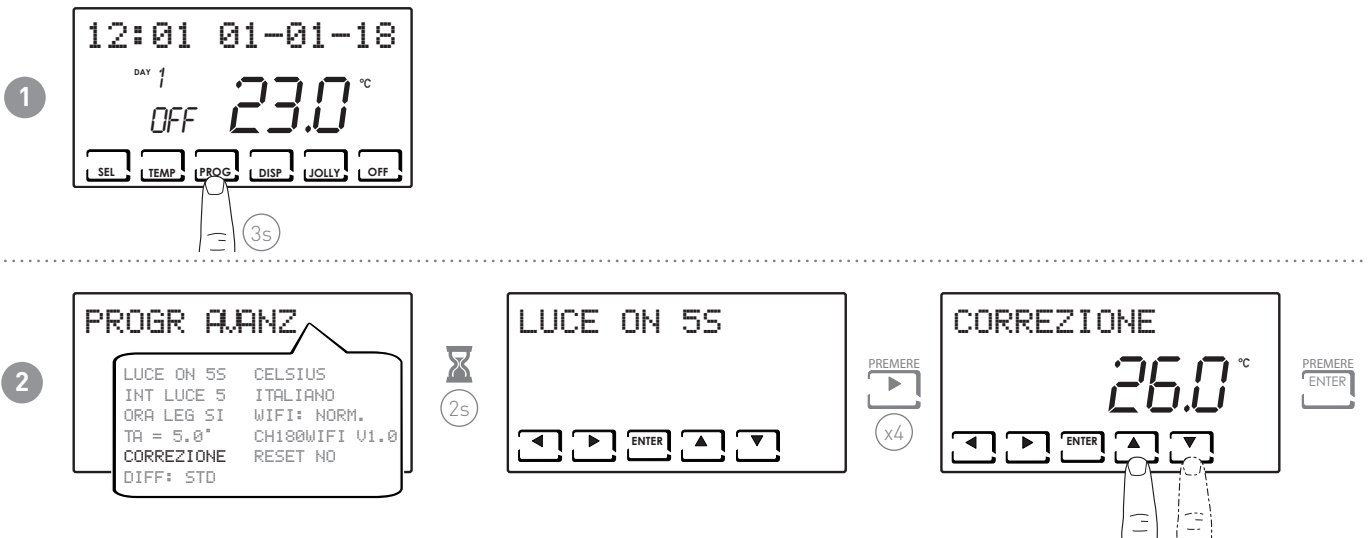

**Nota:**

- la tA impostabile è compresa tra 2,0 e 7,0°C, oppure OFF.

## 6.6 - GESTIONE DIFFERENZIALE

Permette di gestire la differenza di temperatura tra lo stato di OFF e quello di ON.

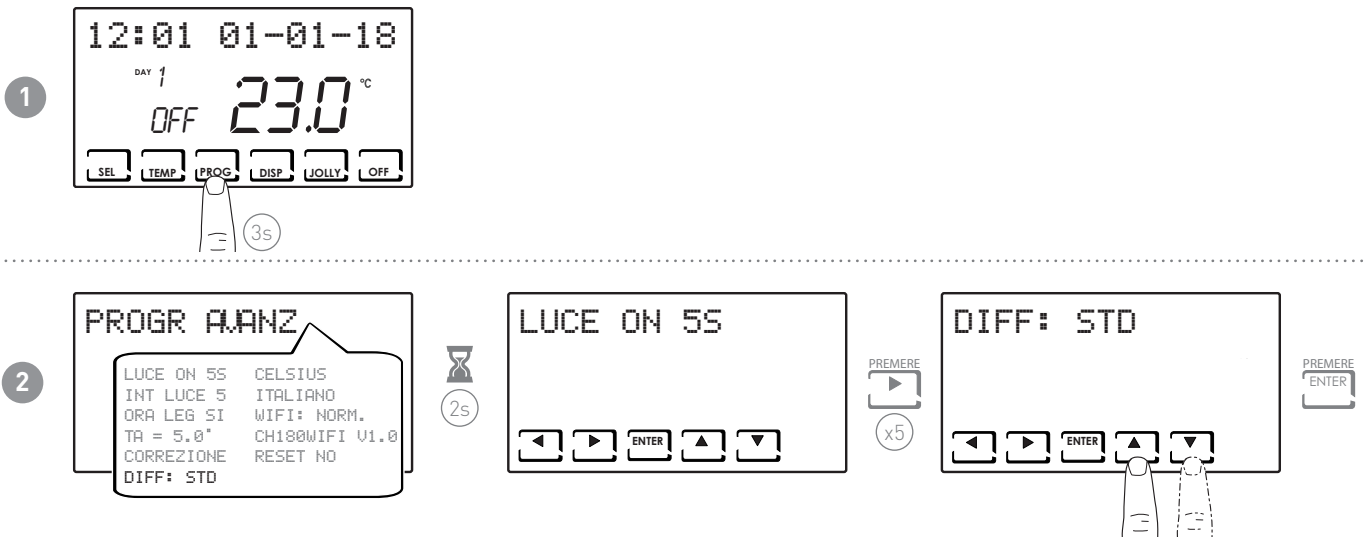

**Nota:** il valore differenziale impostabile è compreso tra 0,3 e 5,0 °C, oppure standard STD (default = STD).

## 6.7 - CELSIUS / FAHRENHEIT

Permette di scegliere la scala di visualizzazione della temperatura tra gradi Celsius e gradi Fahrenheit.

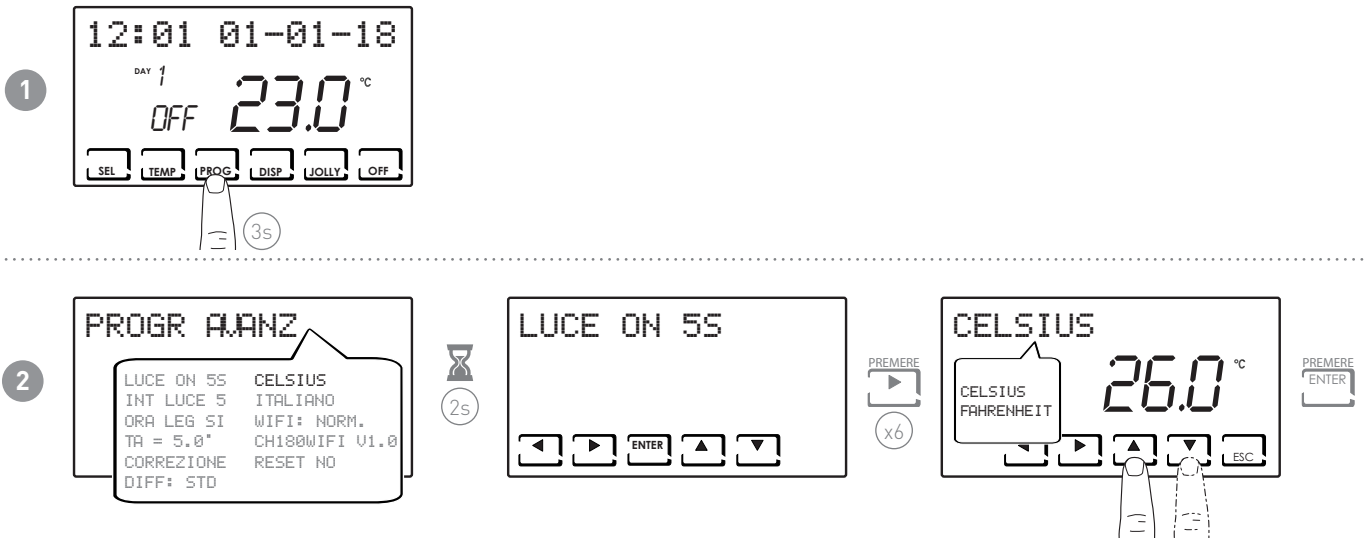

**Nota:** di default è impostato in Celsius.

## 6.8 - SCELTA LINGUA

Permette di modificare la lingua usata durante la programmazione.

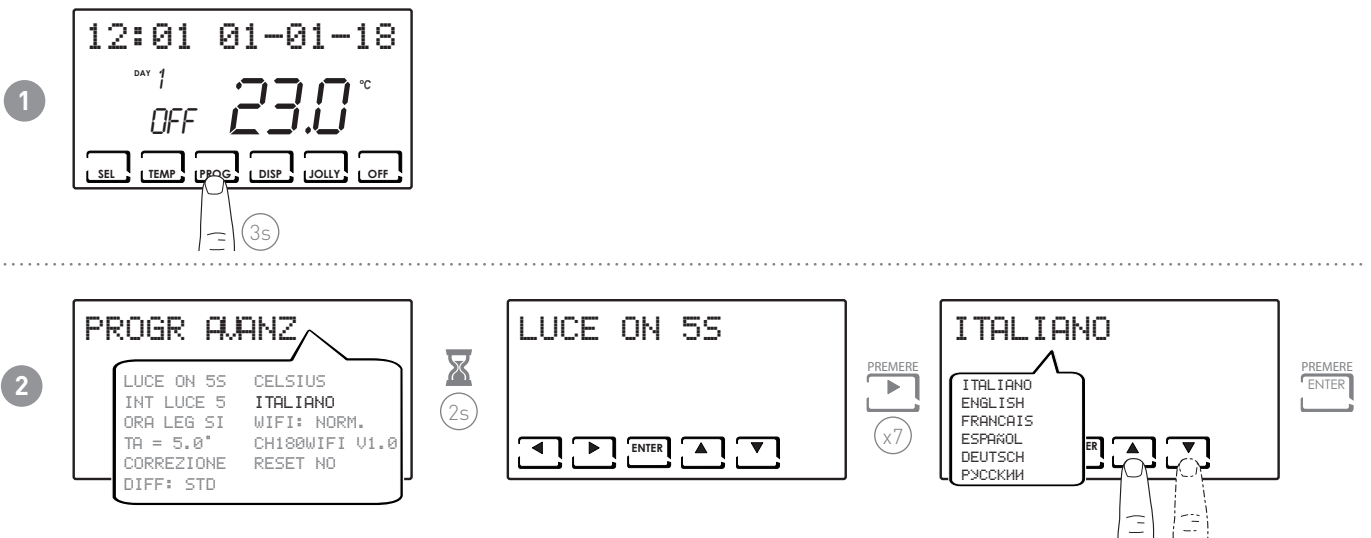

**Nota:** di default è impostato in Italiano.



## 6.9 - WIFI

Visualizza lo stato del collegamento WiFi del dispositivo.

1

2

3s

2s

x8

PREMERE ENTER

- --- = spento
- NORM. = normale
- A.P. = access point (permette di collegare lo smartphone)

## 6.10 - INFORMAZIONI

Visualizza la versione software del cronotermostato.

1

2

3s

2s

x9

PREMERE ENTER

## 6.11 - REIMPOSTAZIONE PARAMETRI DI DEFAULT

Consente di portare tutti i parametri (tranne data e ora) alle impostazioni di fabbrica.

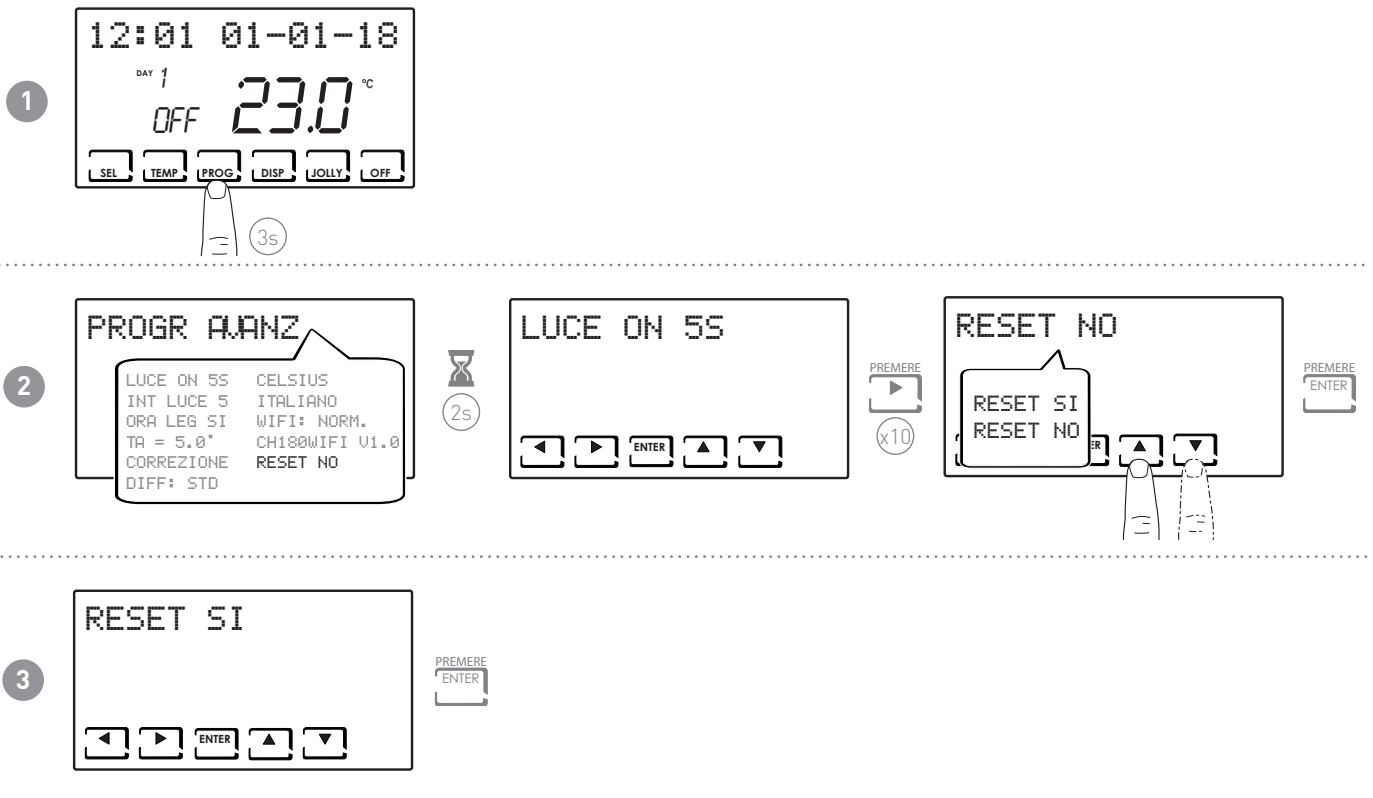

## 7 - PROGRAMMAZIONE REMOTA TRAMITE APP

Il segnale WIFI presente nel cronotermostato permette di controllare da remoto il dispositivo tramite l'APP **Intelliclimate+**, disponibile gratuitamente su Google Play Store e Apple App Store.



Intelliclimate+



### 7.1 - ATTIVAZIONE WIFI

Alla prima accensione il cronotermostato ha la connessione WiFi spenta.

Per attivarla, entrare in PROGRAMMAZIONE AVANZATA e seguire le indicazioni.

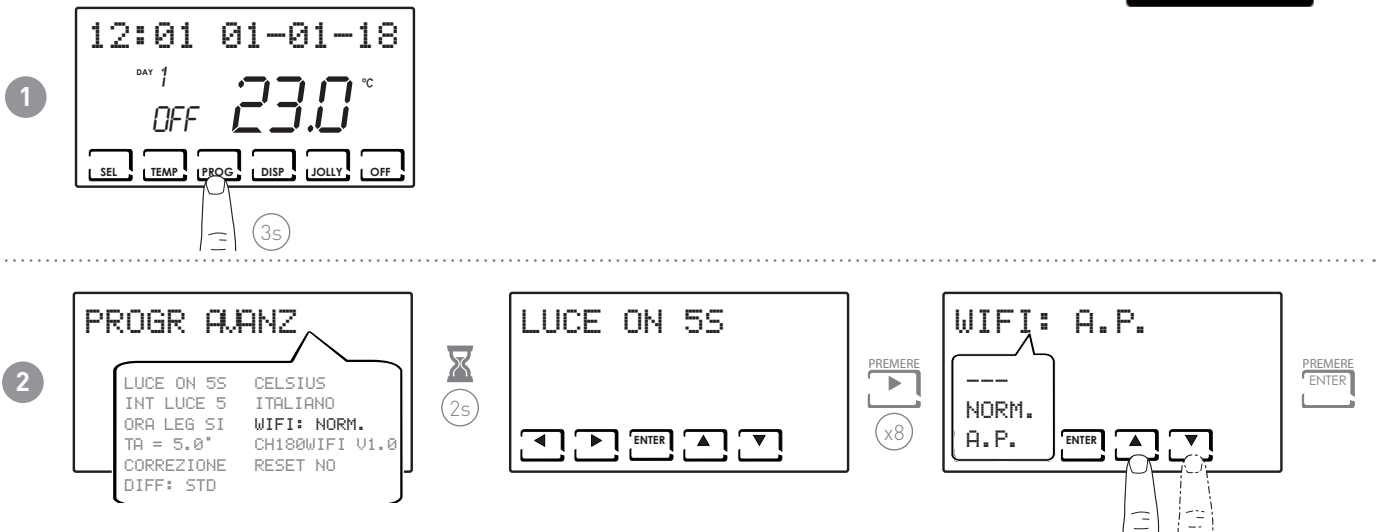

- --- = spento
- NORM. = normale
- A.P. = access point (permette di collegare lo smartphone)

Selezionare A.P. e premere ENTER.

Sull'APP avviare la procedura guidata di installazione come descritta al paragrafo "PROCEDURA D'INSTALLAZIONE".

## 7.2 - PROCEDURA D'INSTALLAZIONE

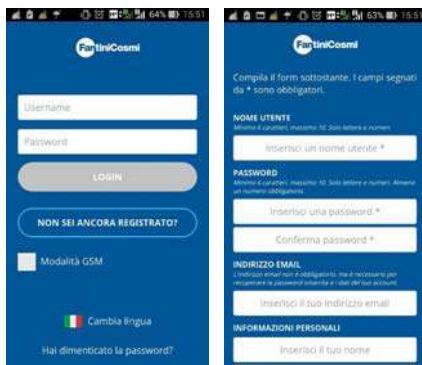

1

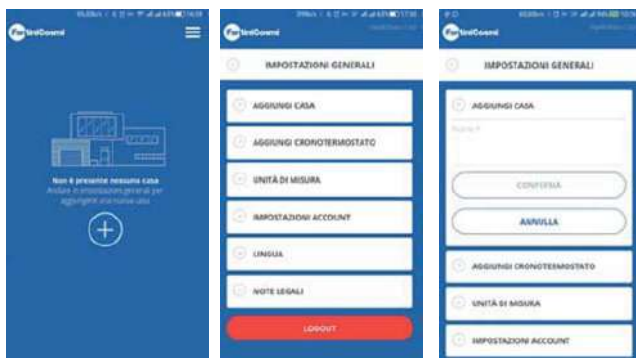

Installare l'APP e alla prima attivazione creare un account inserendo il nome utente e password.

2



Creare una nuova casa premendo sul tasto ; inserire il nome desiderato e premere .

3

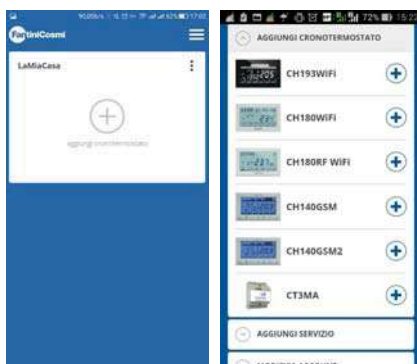

Aggiungere il cronotermostato premendo il tasto  e selezionare CH180WIFI.

4





Al termine della procedura il nuovo cronotermostato è visualizzato all'interno dell'abitazione.

## 7.3 - WIFI STATUS

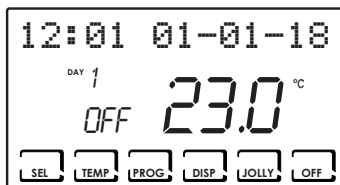
L'antenna  consente di visualizzare la qualità del segnale WiFi.



| Segnale ECCELLENTE  | Segnale BUONO   | Segnale BASSO  |
|---|---|--|
|  |  |  |

Se l'icona  è:

- ACCESA FISSA = stato OK
- ACCESA LAMPEGGIANTE = il dispositivo non trova il server
- SPENTA = il dispositivo non è collegato al router (sul display compare OFF).

## 8 - SMALTIMENTO



Il simbolo del cestino con le rotelle a cui è sovrapposta una croce indica che i prodotti vanno raccolti e smaltiti separatamente dai rifiuti domestici. Le batterie e gli accumulatori integrati possono essere smaltiti insieme al prodotto. Verranno separati presso i centri di riciclaggio. Una barra nera indica che il prodotto è stato introdotto sul mercato dopo il 13 agosto 2005. Partecipando alla raccolta differenziata di prodotti e batterie, si contribuisce allo smaltimento corretto di questi materiali e quindi a evitare possibili conseguenze negative per l'ambiente e la salute umana. Per informazioni più dettagliate sui programmi di raccolta e riciclaggio disponibili nel proprio paese, rivolgersi alla sede locale o al punto vendita in cui è stato acquistato il prodotto.

## 9 - CONDIZIONI GENERALI DI GARANZIA

La garanzia convenzionale ha durata di 24 mesi, che decorrono dalla data di installazione dell'apparecchiatura. La garanzia copre tutte le parti dell'apparecchiatura, ad esclusione di quelle soggette a normale usura derivante



EAC CE

5679902A - 06/2019



**FANTINI COSMI S.p.A.**  
Via dell'Osio, 6 20090 Caleppio di Settala, Milano - ITALY  
Tel. +39 02 956821 | Fax +39 02 95307006 | [info@fantinicosmi.it](mailto:info@fantinicosmi.it)  
[www.fantinicosmi.it](http://www.fantinicosmi.it)