



INSTRUCCIONES DE USO

CH180WIFI LITE

TERMOSTATO PROGRAMABLE DE PANTALLA
TÁCTIL CON CONEXIÓN WIFI



FANTINI COSMI S.p.A.

Via dell'Osio, 6 20090 Caleppio di Settala, Milano - ITALY
Tel. +39 02 956821 | Fax +39 02 95307006 | info@fantinicosmi.it
www.fantinicosmi.it

Gracias por comprar un producto **FANTINI COSMI S.p.A.**

Lea atentamente el presente manual de instrucciones y manténgalo siempre al alcance de la mano para futuras consultas.

La documentación refleja las características del producto, sin embargo, por evoluciones normativas o de carácter comercial, se recomienda a los clientes que comprueben si existen actualizaciones de la presente documentación en la página Web de FANTINI COSMI S.p.A. : pdf.fantinicosmi.it

FUNCIONAMIENTO

El CH180WIFI LITE es un termostato programable con conexión WiFi para el control, directo o desde Aplicación **IntelliClima+** en smartphone y tableta, de la instalación de calefacción y/o enfriamiento.

Tiene un programa personalizado de temperatura en perfil horario para cada temporada, que se puede modificar según las necesidades.

En la pantalla LCD positiva de retroiluminación blanca se pueden ver, a través de un gráfico intuitivo, los consumos energéticos de toda la instalación.

CONTENIDO DEL PAQUETE

- 1 termostato programable
- 2 tornillos para fijar la caja empotrable 503 con rosca americana 6/32UNC (aproximadamente 3,5 mm de diámetro)
- 1 guía rápida

DESCRIPCIÓN DE LAS TECLAS DE LA PANTALLA

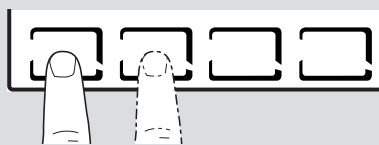

La primera presión de cualquier pulsador táctil permite la activación de las funciones de estos y la iluminación de la pantalla.

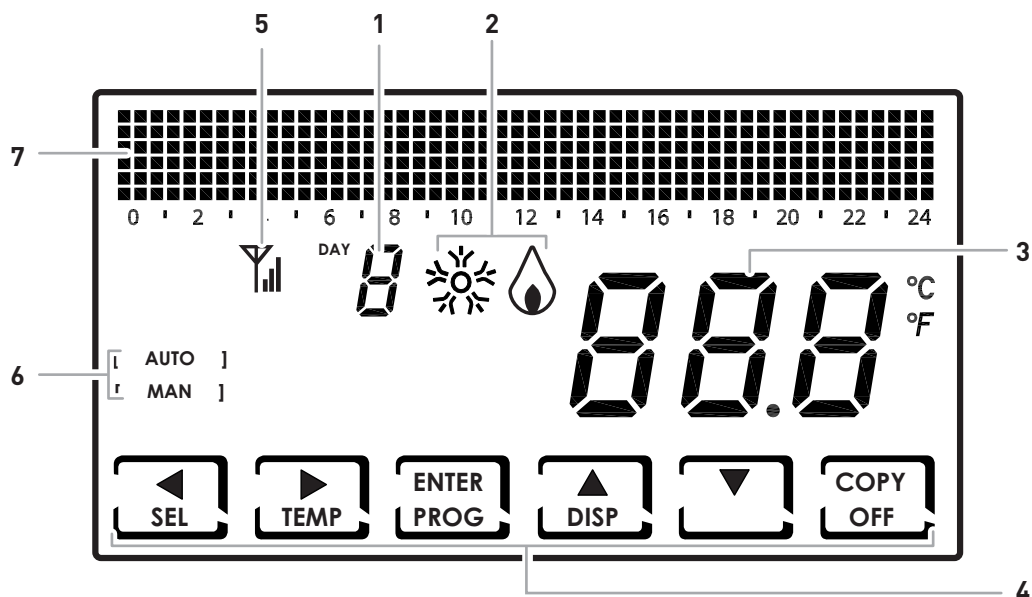

- | | |
|---|--|
| 1 | Día de la semana |
| 2 | Estado de activación: refrigeración o calefacción |
| 3 | Temperatura ambiente (Celsius / Fahrenheit) medida |
| 4 | Iconos táctiles multifunción |
| 5 | Antena |
| 6 | Modalidad de funcionamiento |
| 7 | Gráfico de barras para visualizar fecha y hora |

La función de las teclas multifunción cambia según la situación y está descrita por el símbolo que aparece en la pantalla en correspondencia de la tecla.

CARACTERÍSTICAS TÉCNICAS

Escala de regulación de la temperatura	2 ÷ 40°C, incremento 0,1°C
Escala de medición/visualización de la Temperatura ambiente	- 50 ÷ + 50 °C
Alimentación	230 V 50 Hz
Tipo de salida	1 relé con contacto en intercambio (COM/NA/NC) libre de potencial 3 bornes de rosca (cerrado + abierto)
Capacidad de los contactos	5(3)A 250 Vca
Tipo de acción	1 B.H. (microinterruptor de conexión)
Software	clase A
Diferencial mínimo de regulación	0,3 ÷ 5 K
Gradiente térmico de referencia	4 K/h
Temperatura máxima ambiente	45 °C
Conexión WIFI	2,4 GHz (802.11 b/g/n)
Puerto de comunicación del router	1080
Máxima potencia de radiofrecuencia transmitida	< 10 mW
Temperatura de almacenamiento	-10 °C ÷ +60 °C
Aislamiento eléctrico	Doble aislamiento
Grado de protección	IP40
Grado de polución	2
Tensión de impulso	4000 V
Montaje	de pared o en una caja empotrable
Dimensiones	127 x 82 x 24 mm
Conforme con las normas	EN 60730-1 y segundas partes
Clasificación ErP	■ ErP Clase IV; 2% [Reglamento EU 811/2013 - 813/2013]
Conforme con la Directiva	Directiva 2014/53/UE (RED)

Producto fabricado en Italia

Índice

FUNCIONAMIENTO	2	7 - PROGRAMACIÓN REMOTA POR APLICACIÓN	23
CONTENIDO DEL PAQUETE	2	7.1 - ACTIVACIÓN WIFI.....	23
DESCRIPCIÓN DE LAS TECLAS DE LA PANTALLA	3	7.2 - PROCEDIMIENTO DE INSTALACIÓN	24
CARACTERÍSTICAS TÉCNICAS	4	7.3 - WIFI STATUS	25
1 - INSTALACIÓN	6	8 - ELIMINACIÓN	26
2 - CONEXIÓN ELÉCTRICA	8	9 - CONDICIONES GENERALES DE GARANTÍA	26
3 - GUÍA RÁPIDA PARA LA PROGRAMACIÓN (PROG)	9		
3.1 - CONFIGURACIÓN DE LA FECHA Y HORA.....	9		
3.2 - CONFIGURACIÓN INVIERNO/VERANO.....	10		
3.3 - CONFIGURACIÓN DEL BLOQUEO DEL TECLADO CON CONTRASEÑA.....	11		
4 - FUNCIONAMIENTO (SEL)	12		
4.1 - PROGRAMAS DE FUNCIONAMIENTO	13		
4.2 - SELECCIÓN DEL PROGRAMA DE FUNCIONAMIENTO	15		
4.3 - CONFIGURACIÓN DE LA TEMPERATURA DEL PROGRAMA "AUTO"	14		
4.4 - CONFIGURACIÓN DE LA TEMPERATURA DEL PROGRAMA "MANUAL"	14		
5 - VISUALIZACIÓN DE LOS PARÁMETROS (DISP)	15		
5.1 - NÚMERO DE SERIE	15		
5.2 - HORAS DE USO.....	16		
6 - FUNCIONES AVANZADAS (PROG)	17		
6.1 - SEGUNDOS PARA EL ENCENDIDO DE LA PANTALLA.....	17		
6.2 - INTENSIDAD DE LA ILUMINACIÓN DE LA PANTALLA.....	17		
6.3 - HORA LEGAL / SOLAR.....	18		
6.4 - TEMPERATURA ANTI-HIELO.....	18		
6.5 - CORRECCIÓN DE LA TEMPERATURA AMBIENTE	19		
6.6 - GESTIÓN DIFERENCIAL	19		
6.7 - CELSIUS / FAHRENHEIT	20		
6.8 - SELECCIÓN DEL IDIOMA.....	20		
6.9 - WIFI.....	21		
6.10 - INFORMACIONES	21		
6.11 - RECONFIGURACIÓN DE LOS PARÁMETROS PREDETERMINADOS	22		

1 - INSTALACIÓN



¡ATENCIÓN!

La instalación debe ser realizada por personal cualificado, respetando las indicaciones sobre la instalación de equipos eléctricos.



¡ATENCIÓN!

Las operaciones de instalación deben realizarse con la máquina desalimentada.

El termostato programable CH180WIFI LITE debe instalarse en la pared o en una caja empotrable, de 3 módulos o redonda, a unos 1,5 metros respecto del suelo, en una posición apropiada para poder medir correctamente la temperatura ambiente.

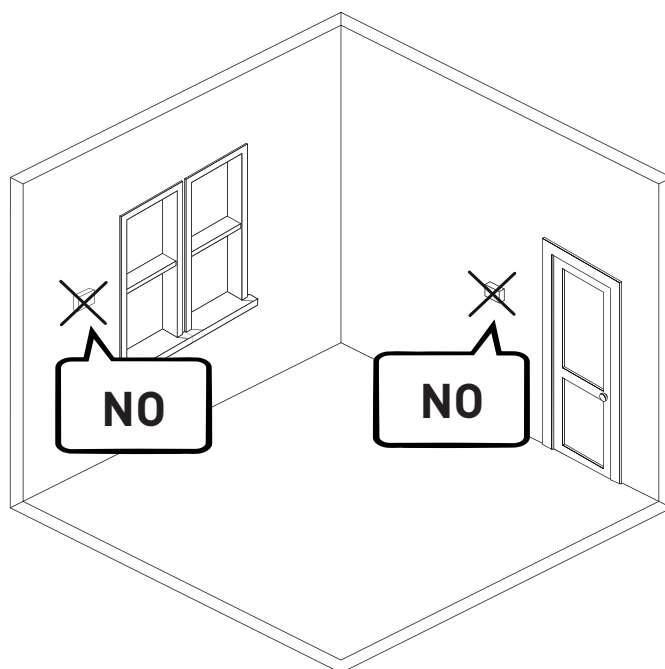
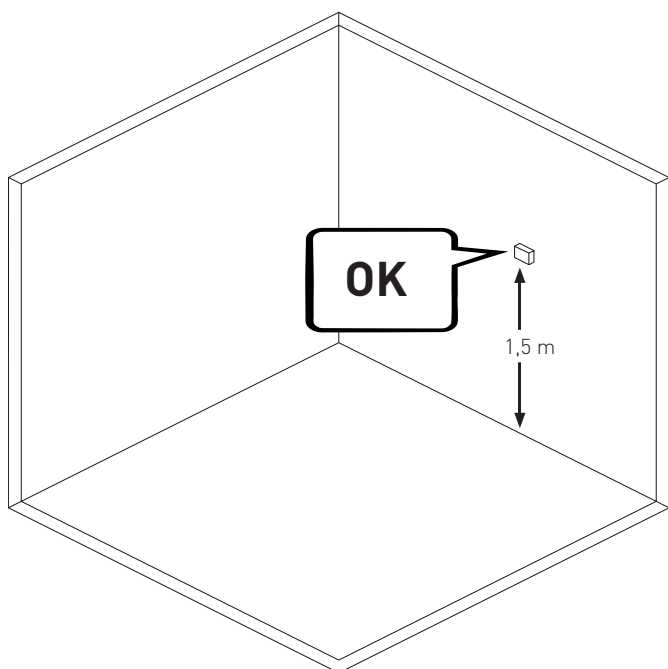
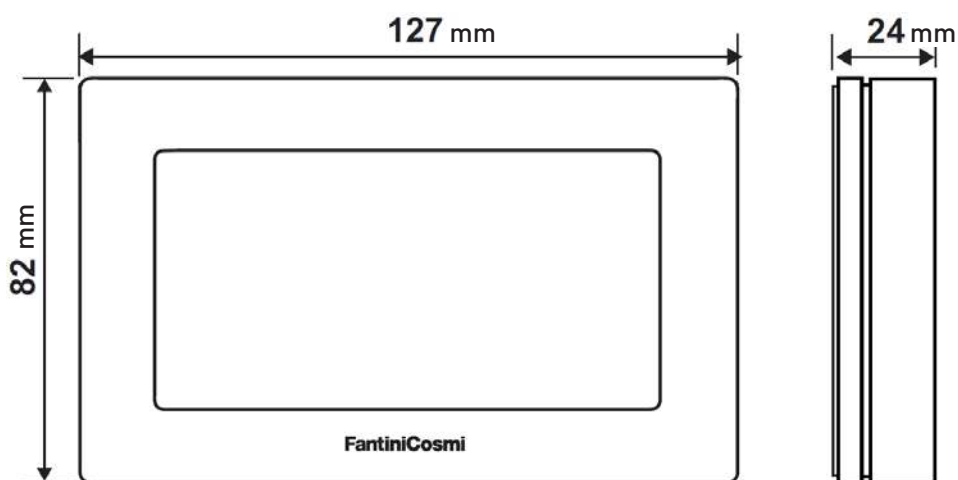

Dividir el zócalo trasero del cuerpo, haciendo presión en la correspondiente fisura en la parte inferior.

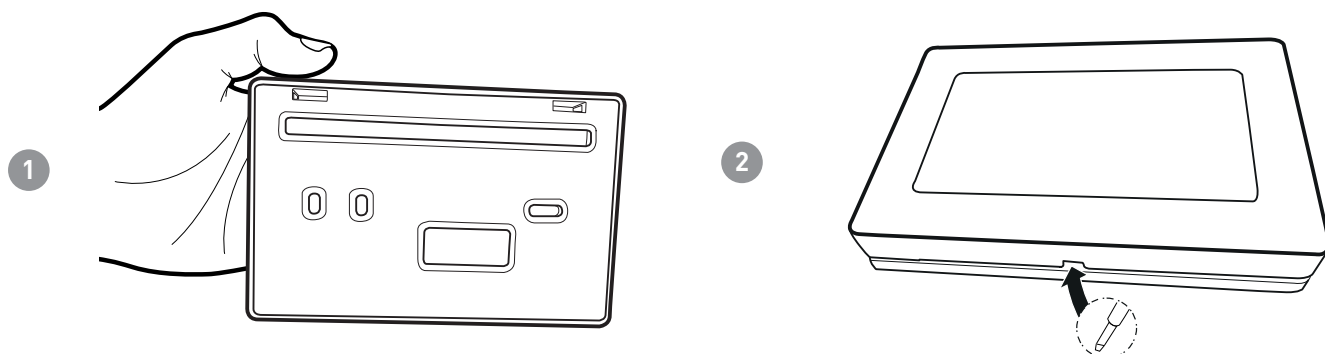

Quitar la protección aislante, desenroscando el tornillo impermeable.

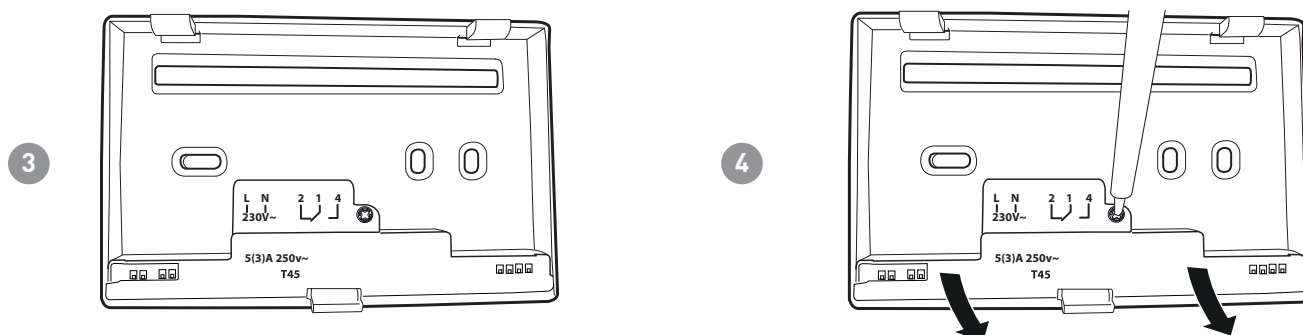

Realizar las conexiones eléctricas (remitirse al apartado "CONEXIONES ELÉCTRICAS") y fijar el zócalo de pared con los tornillos de serie.

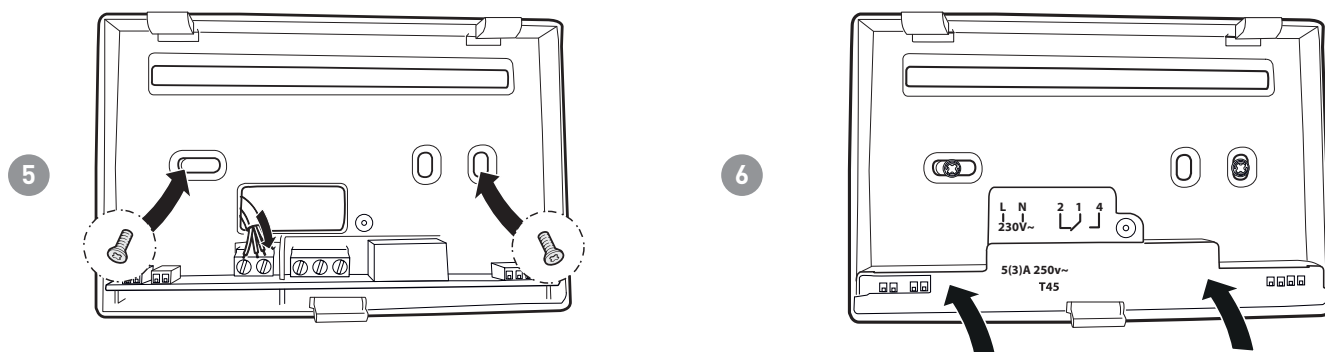

Enroscar el tornillo indicado y enganchar el cuerpo al zócalo de pared.

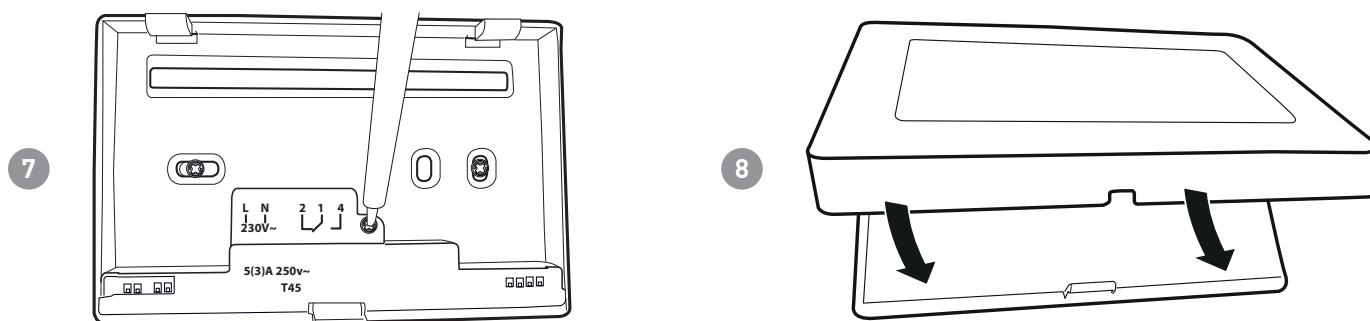

2 - CONEXIÓN ELÉCTRICA



¡ATENCIÓN!

La conexión eléctrica debe ser realizada por personal cualificado.



¡ATENCIÓN!

Las operaciones de conexión eléctrica deben realizarse con la máquina desalimentada.

Las conexiones eléctricas deben efectuarse observando el esquema siguiente.

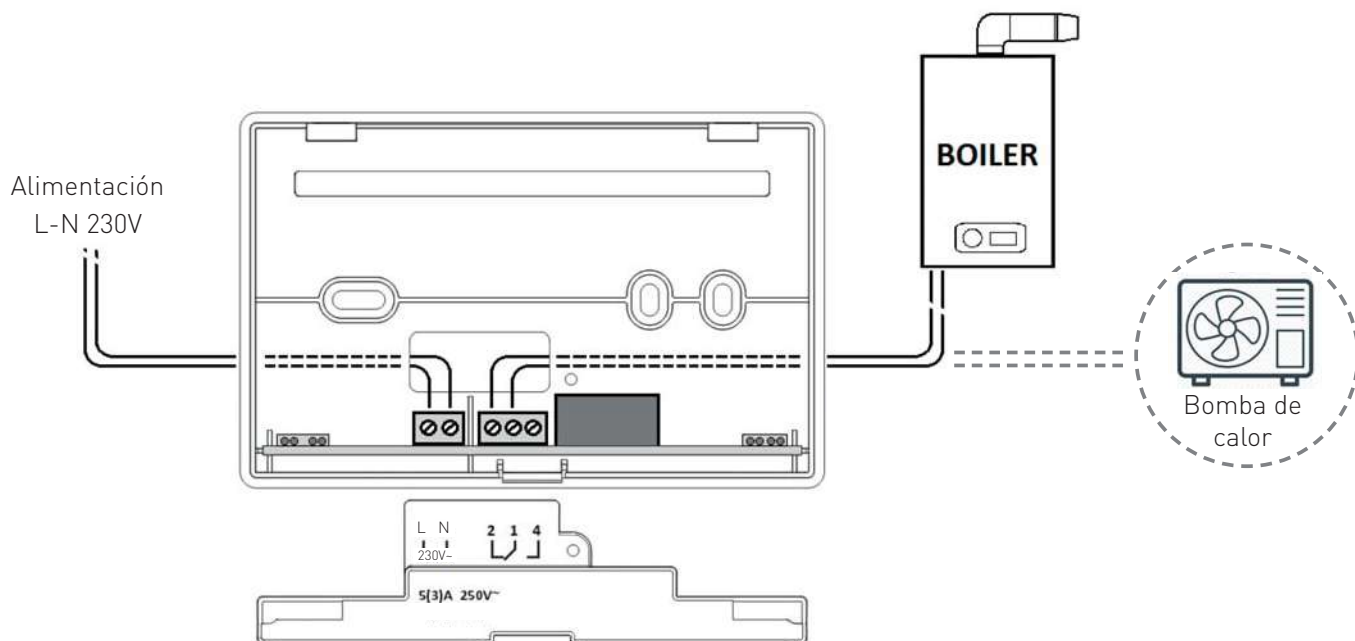

3 - GUÍA RÁPIDA PARA LA PROGRAMACIÓN (PROG)

La primera presión de cualquier pulsador táctil no provoca ningún efecto, sino solo la activación de las funciones de estos y la iluminación de la pantalla.

Después de 60 segundos de inactividad, el visualizador vuelve a la pantalla inicial.

 = permite CONFIRMAR

 = permite PROGRAMAR

3.1 - CONFIGURACIÓN DE LA FECHA Y HORA

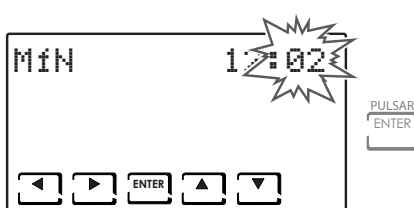
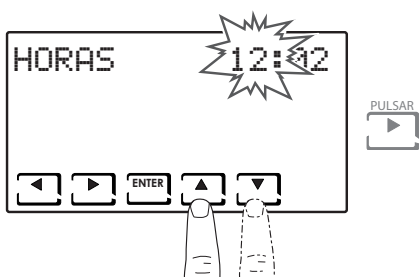
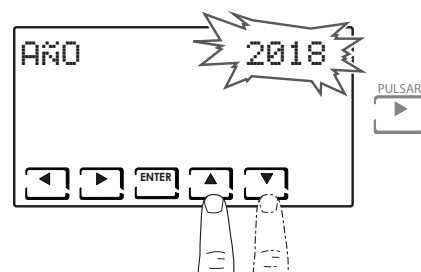
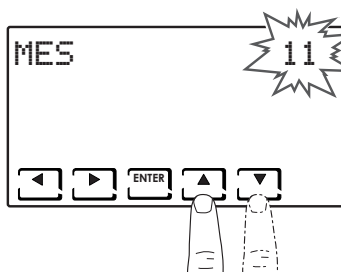
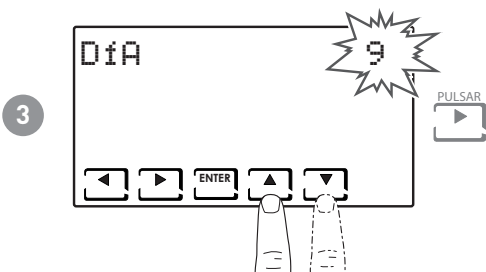
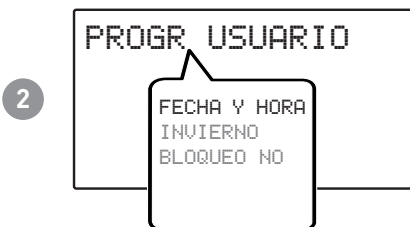
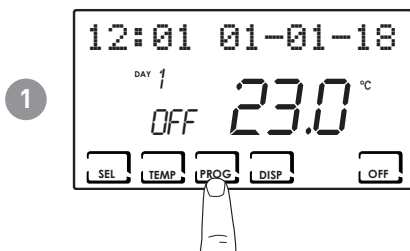

Nota: siempre se puede volver a la página anterior pulsando el botón ◀.

3.2 - CONFIGURACIÓN INVIERNO/VERANO

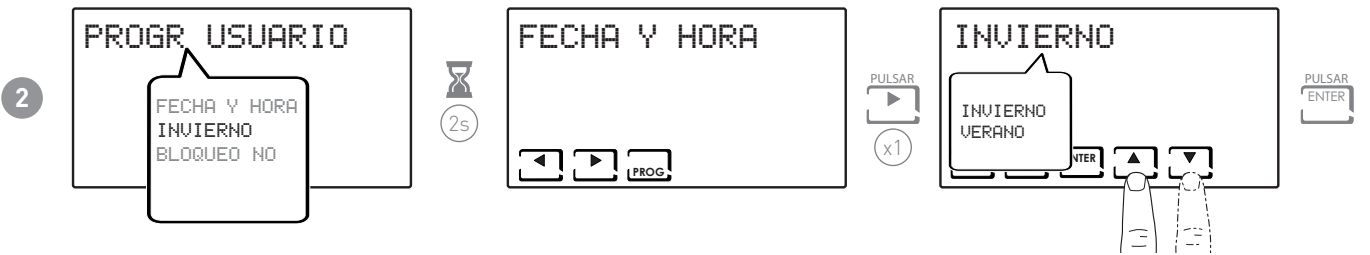
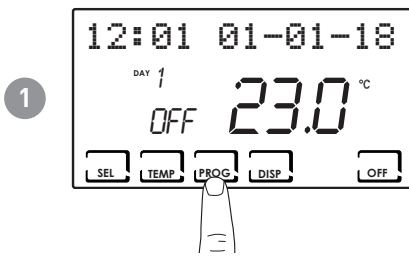

3.3 - CONFIGURACIÓN DEL BLOQUEO DEL TECLADO CON CONTRASEÑA

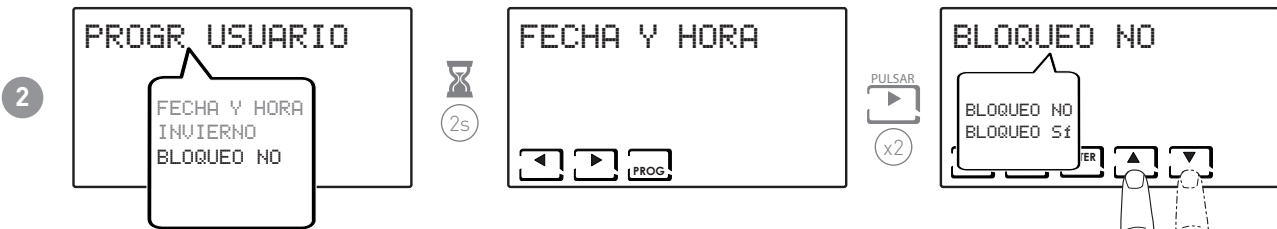
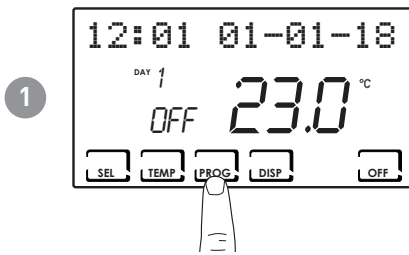

Nota: al seleccionarse BLOQUEO SÍ, se visualiza la tecla PROG. Seguir, por lo tanto, el procedimiento descrito en los puntos 3 y 4.

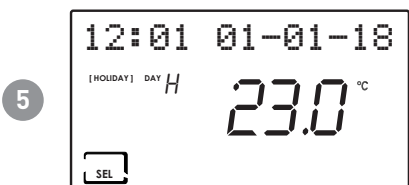
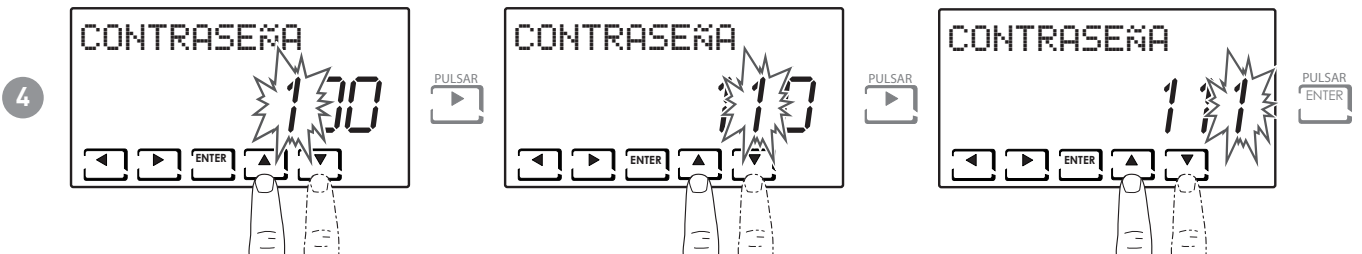
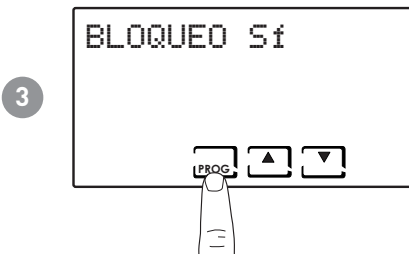

Cuando el teclado está bloqueado solo se puede pulsar la tecla SEL. La presión de SEL permite la introducción de la contraseña configurada y el desbloqueo del teclado.

4 - FUNCIONAMIENTO (SEL)

El termostato programable CH180WIFI LITE, es un dispositivo equipado con un sensor de temperatura con un relé de salida, gestiona instalaciones de calefacción y/o refrigeración.

En la pantalla LCD se pueden ver, a través de un gráfico intuitivo, los consumos energéticos de todo el sistema.

4.1 - PROGRAMAS DE FUNCIONAMIENTO

Para la gestión de la calefacción/refrigeración, el termostato programable CH180WIFI LITE permite el uso de diferentes modalidades de funcionamiento, llamadas programas.

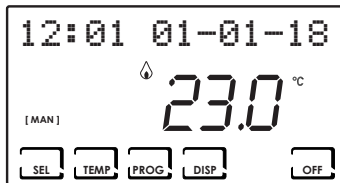

[MAN]

■ PROGRAMA MANUAL

El dispositivo regula la temperatura ambiente usando una temperatura fija, especificada caso por caso, durante un tiempo ilimitado, hasta que no se selecciona otro programa.

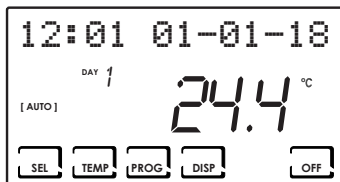

[AUTO]

■ PROGRAMA SEMANAL

El dispositivo gestiona las temperaturas configuradas según los programas horarios del perfil semanal. Se pueden configurar los niveles de temperatura: tC, tE, tA, OFF (cada media hora).

NOTA: lo programa semanal se puede solo configurar por APP.

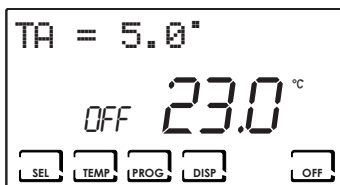

■ INSTALACIÓN APAGADA o PROGRAMA ANTICONGELANTE

Pulsar la tecla OFF para apagar la instalación. Durante la modalidad INVIERNO mantiene la temperatura anti-hielo.

Si en la modalidad INSTALACIÓN APAGADA se vuelve a pulsar la tecla OFF, se vuelve a la modalidad de funcionamiento configurada anteriormente.

4.2 - SELECCIÓN DEL PROGRAMA DE FUNCIONAMIENTO

Los programas se seleccionan en secuencia cíclica.

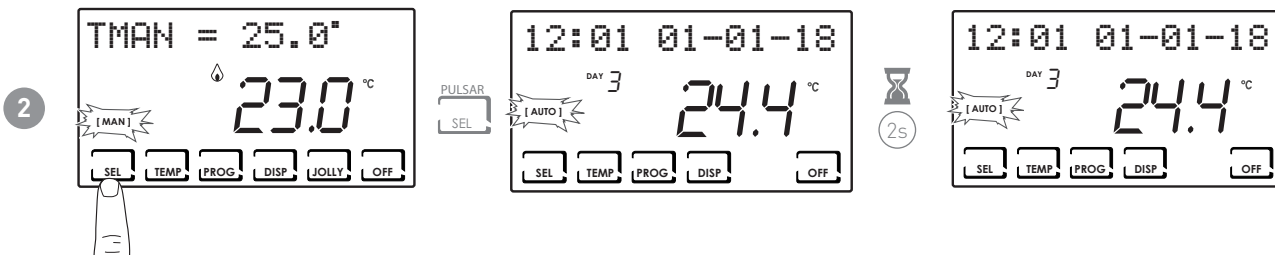
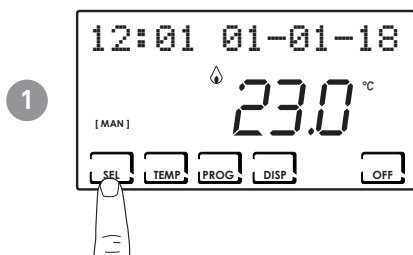

Nota: se puede seleccionar el programa entre: [MAN] - [AUTO].

DISP La presión de la tecla DISP permite al usuario visualizar algunos parámetros configurados según el programa de funcionamiento activo.

4.3 - CONFIGURACIÓN DE LA TEMPERATURA DEL PROGRAMA "AUTO"

Es posible configurar un valor de temperatura tCOMF (temperatura de confort) y tECO (temperatura de economy) comprendidas entre 2° y 40 °C.

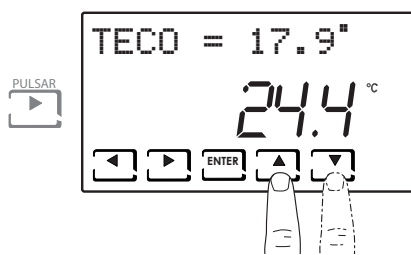
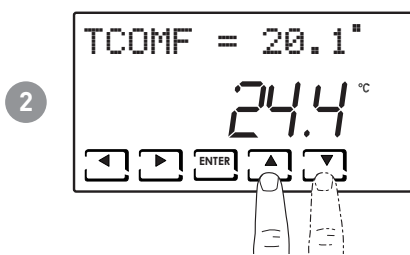
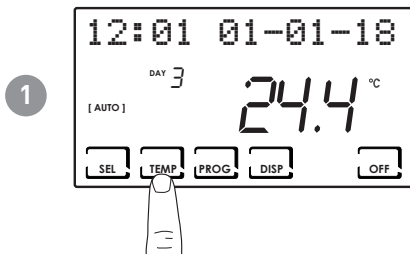

Nota:
 tC > tE INVIERNO
 tC < tE VERANO

4.4 - CONFIGURACIÓN DE LA TEMPERATURA DEL PROGRAMA "MANUAL"

Se puede configurar un valor de temperatura TMAN comprendidas entre 2° y 40 °C.

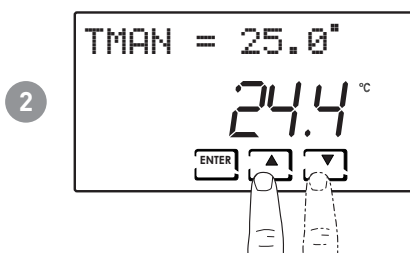
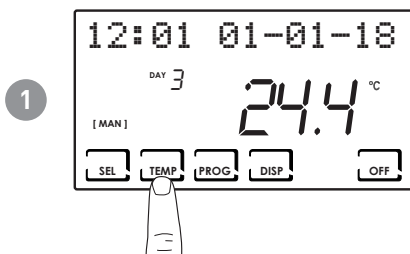

5 - VISUALIZACIÓN DE LOS PARÁMETROS (DISP)

Pulsando la tecla DISP se pueden ver cíclicamente los parámetros más importantes.

5.1 - NÚMERO DE SERIE

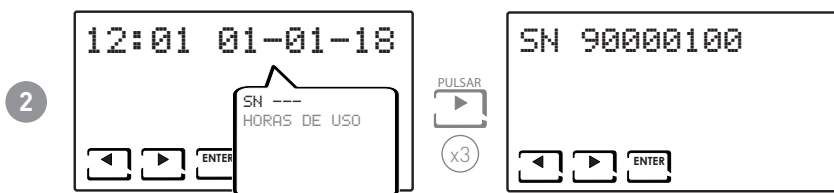
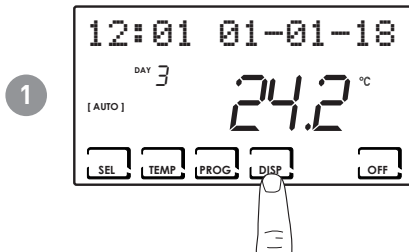

Nota: este número identifica el dispositivo y se utiliza para la activación WiFi con la aplicación "IntelliClima+".

5.2 - HORAS DE USO

El termostato programable registra los consumos totales de las horas de calefacción y refrigeración.

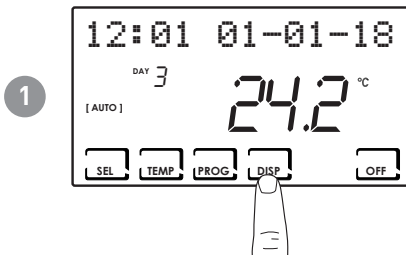

Nota: se pueden visualizar las estadísticas de uso para el

- DÍA ANTERIOR = horas totales de funcionamiento del día anterior
- MES CORRIENTE = horas totales de funcionamiento del mes actual
- MES ANTERIOR = horas totales de funcionamiento del mes anterior
- AÑO CORRIENTE = horas totales de funcionamiento del año actual
- TMAX = temperatura ambiente máxima medida en el día anterior
- TMIN = temperatura ambiente mínima medida en el día anterior
- RESET

Pulsando DISP en las pantallas MES CORRIENTE, MES ANTERIOR y AÑO CORRIENTE aparece un gráfico con los detalles de uso (incluido aquí abajo).

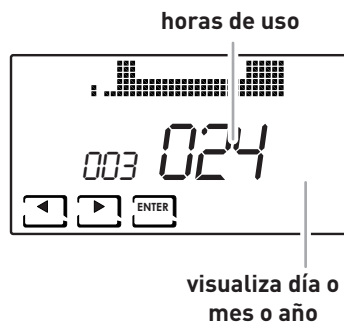

Pulsando ◀ o ▶ se puede desplazar y visualizar el día del mes (o el mes, o el año según la página visualizada) y las horas de uso.



Nota: seleccionar RESET SÍ para poner a cero las estadísticas de uso.

6 - FUNCIONES AVANZADAS (PROG)

Para acceder a la PROGRAMACIÓN AVANZADA, mantenga pulsada la tecla PROG durante algunos segundos.

6.1 - SEGUNDOS PARA EL ENCENDIDO DE LA PANTALLA

Permite ajustar la iluminación posterior de la pantalla (con luz azul) con una duración programable entre 5 y 30 segundos.

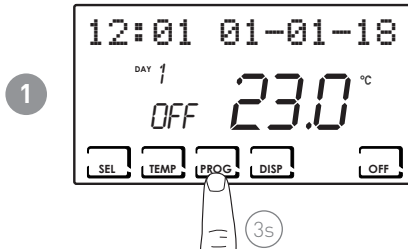

6.2 - INTENSIDAD DE LA ILUMINACIÓN DE LA PANTALLA

Permite modificar la intensidad luminosa de la pantalla en 10 niveles + 0 Apagado.

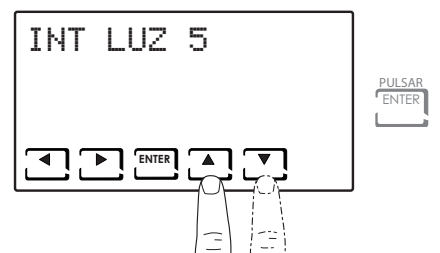
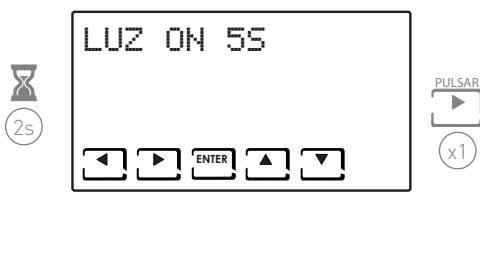
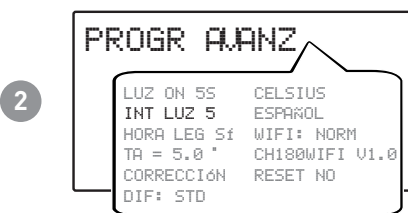
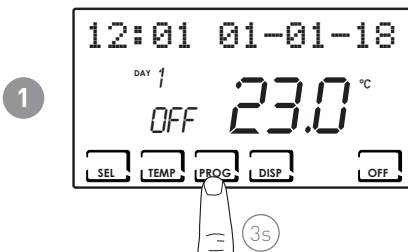

6.3 - HORA LEGAL / SOLAR

Selecciona la hora legal automática, aplicable en los países europeos y en algunos otros países. Dicha predisposición actualiza automáticamente la hora en el momento del cambio de horario (marzo y octubre) (predeterminado = Sí).

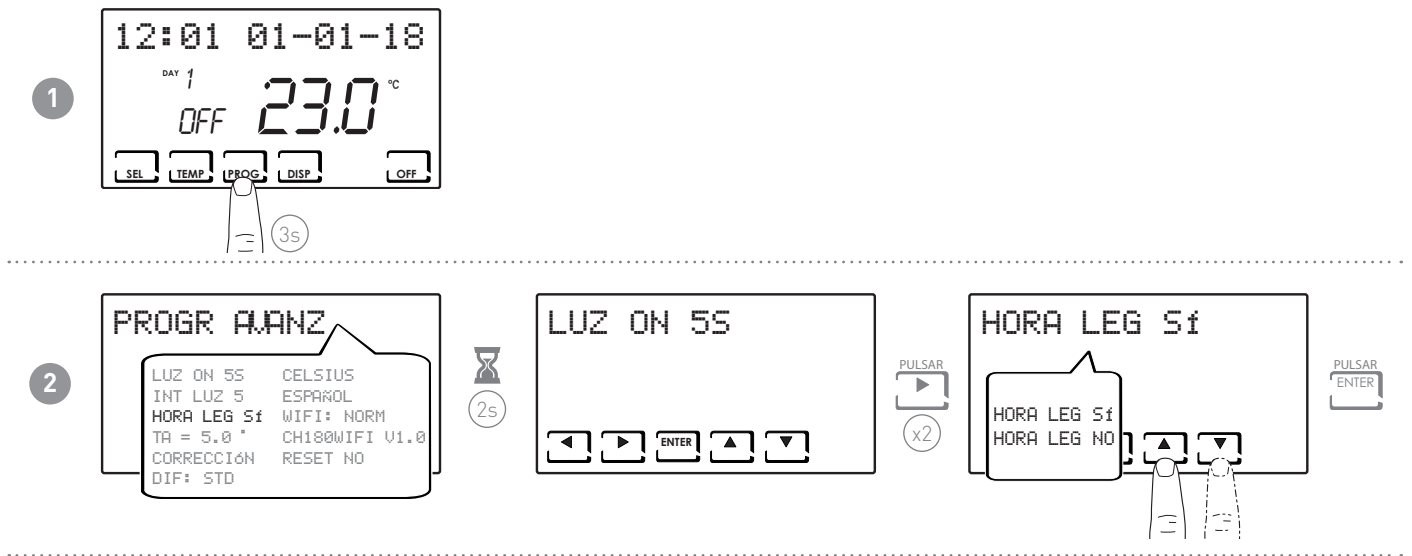

6.4 - TEMPERATURA ANTI-HIELO

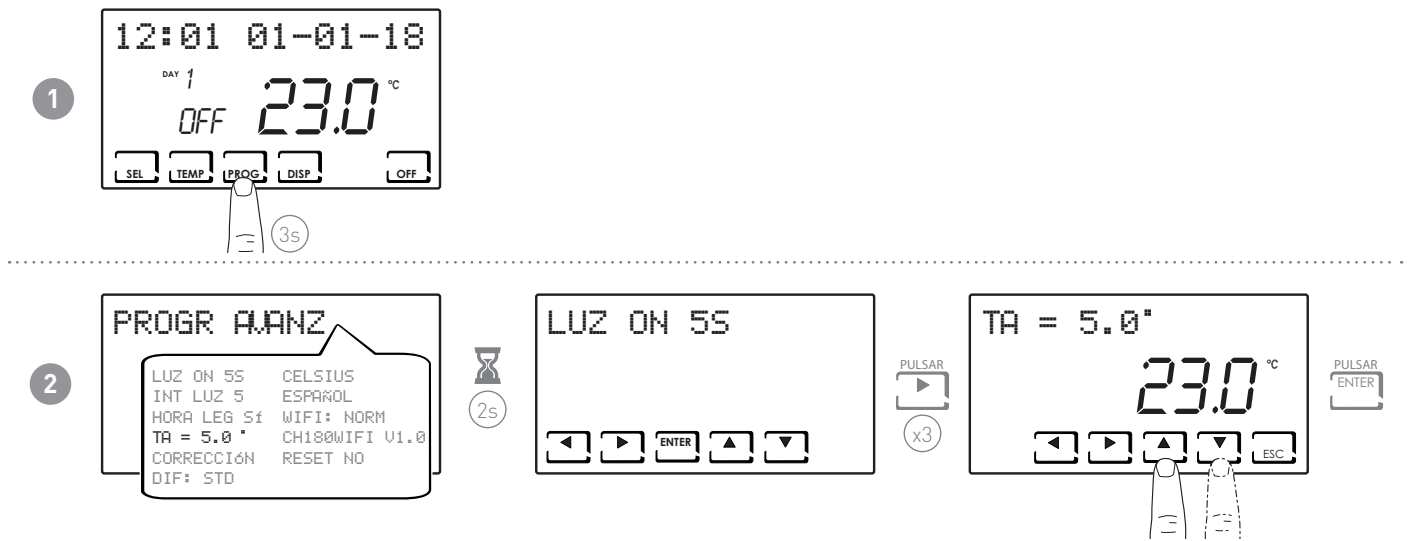

Nota:

- la tA configurable está comprendida entre 2,0 y 7,0°C, o en OFF.

6.5 - CORRECCIÓN DE LA TEMPERATURA AMBIENTE

Permite modificar la temperatura medida que, a causa de la instalación empotrada a la pared y quizás montada a una altura no ideal, podría indicar una temperatura percibida que no es aquella real.

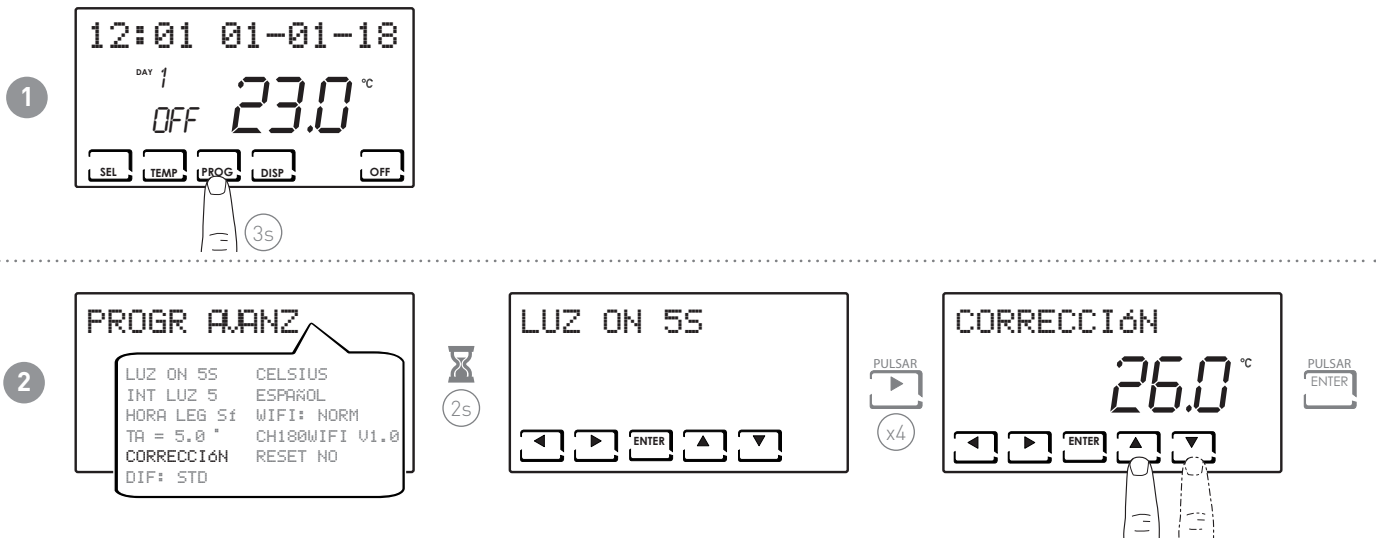

Nota:

- la tA configurable está comprendida entre 2,0 y 7,0°C, o en OFF.

6.6 - GESTIÓN DIFERENCIAL

Permite gestionar la diferencia de temperatura entre el estado de OFF y el de ON.

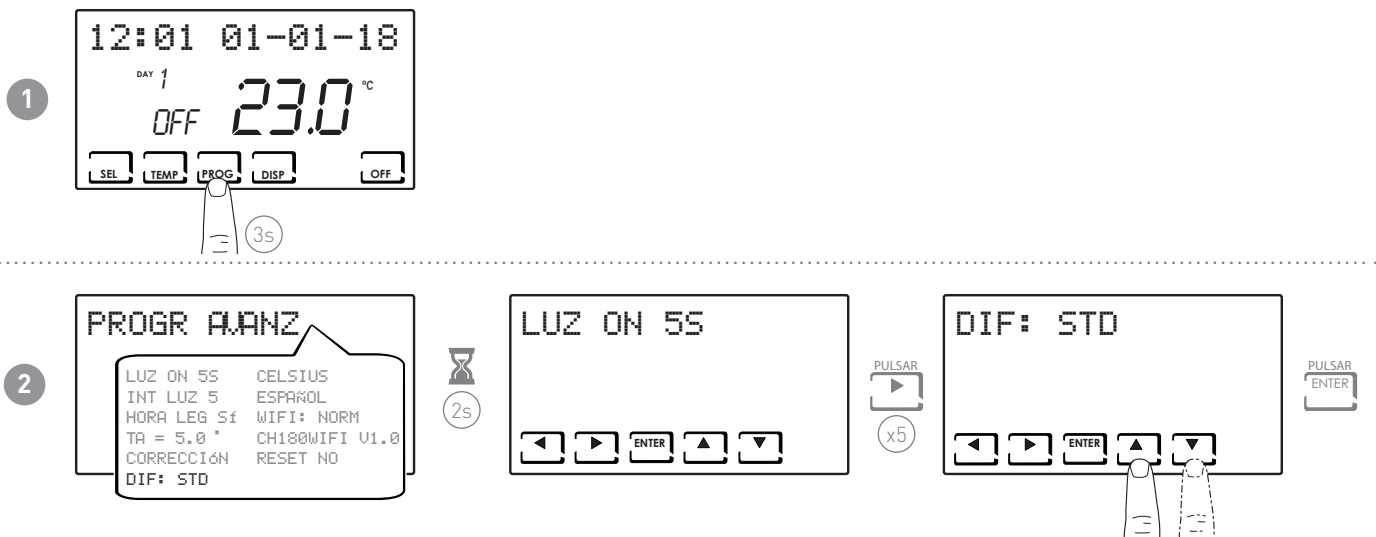

Nota: el valor diferencial configurable está comprendido entre 0,3 y 5,0 °C, o puede ser estándar (predeterminado = STD).

6.7 - CELSIUS / FAHRENHEIT

Permite elegir la escala de visualización de la temperatura entre grados Celsius y grados Fahrenheit.

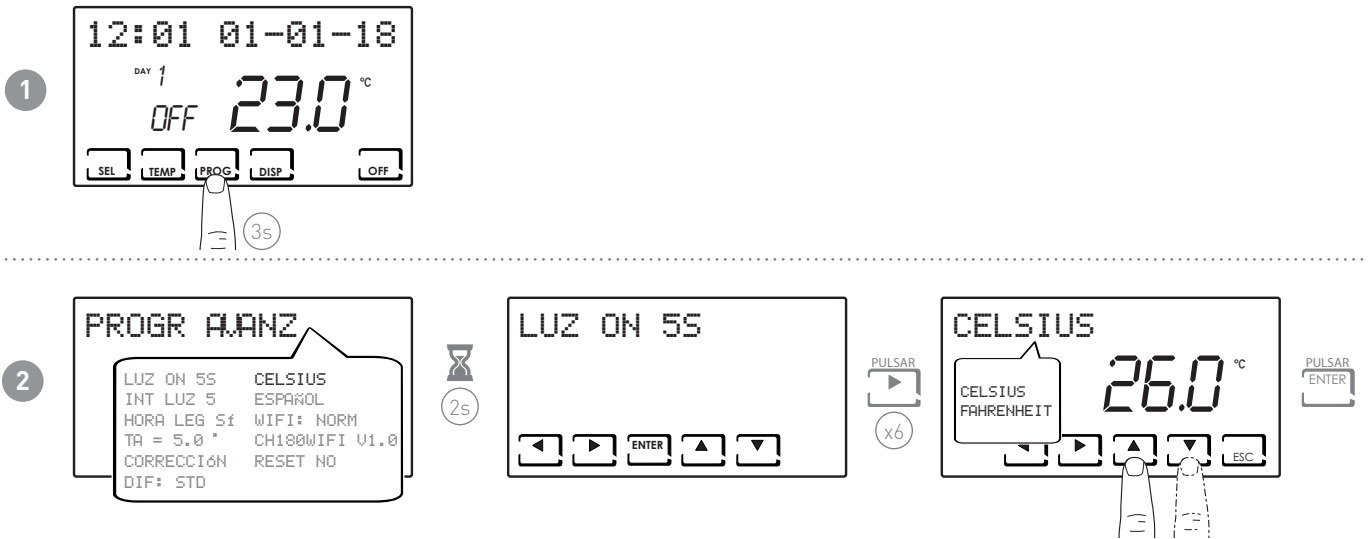

Nota: está configurado en Celsius de forma predeterminada.

6.8 - SELECCIÓN DEL IDIOMA

Permite modificar el idioma usado durante la programación.

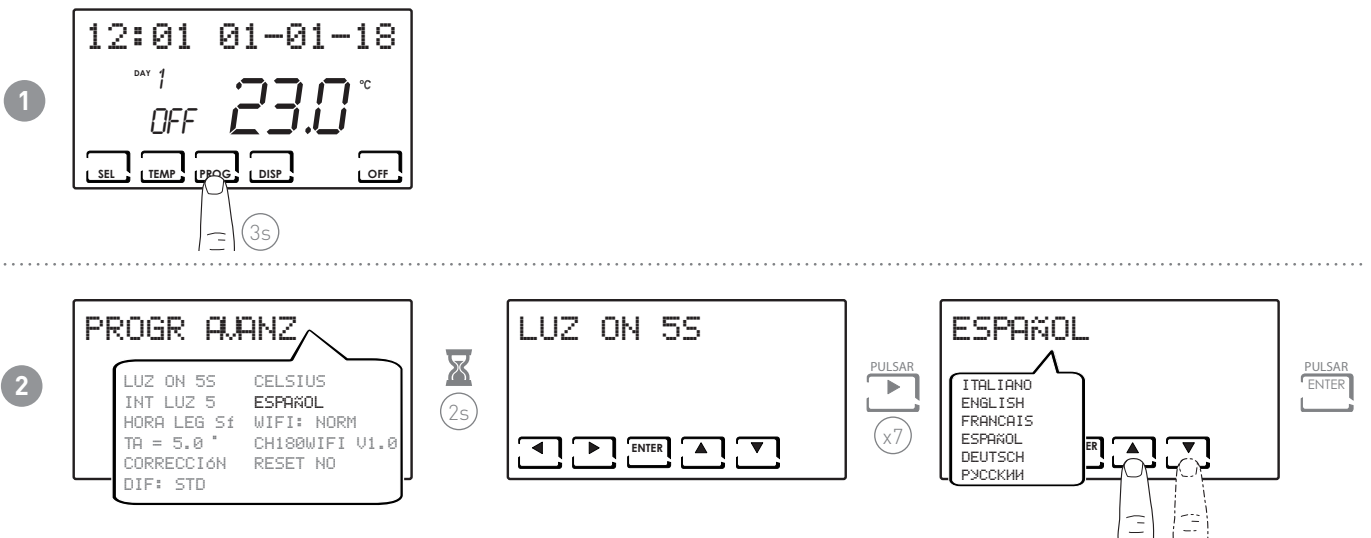

Nota: está configurado en italiano de forma predeterminada.

6.9 - WIFI

Visualiza el estado de la conexión WiFi del dispositivo.

1

2

- --- = apagado
- NORM. = normal
- A.P. = access point (permite conectar el smartphone)

6.10 - INFORMACIONES

Se puede visualizar la versión de software del termostato programable.

1

2

6.11 - RECONFIGURACIÓN DE LOS PARÁMETROS PREDETERMINADOS

Permite restablecer todos los parámetros (excepto fecha y hora) según las configuraciones de fábrica.

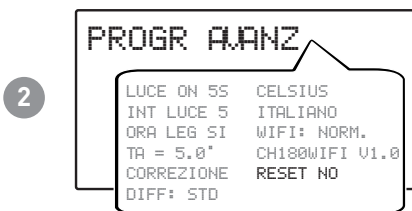
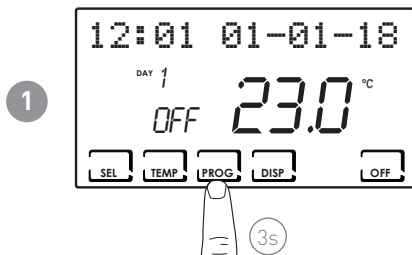

7 - PROGRAMACIÓN REMOTA POR APLICACIÓN

La señal WIFI presente en el termostato programable permite controlar el dispositivo desde remoto a través de la aplicación **Intelliclimate+**, disponible gratis en Google Play Store y Apple App Store.



Intelliclimate+



7.1 - ACTIVACIÓN WIFI

Con el primer encendido el termostato programable tiene la conexión WiFi apagada. Para activarla, entre en PROGRAMACIÓN AVANZADA y siga las indicaciones.

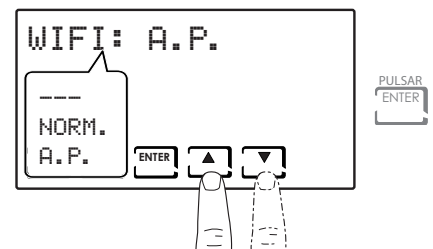
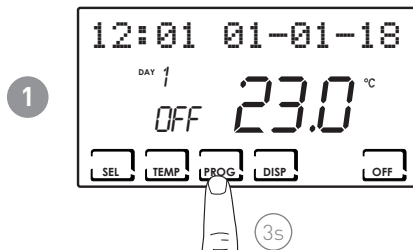

- --- = apagado
- NORM. = normal
- A.P. = access point (permite conectar el smartphone)

Seleccione A.P. y presione ENTER.

En la aplicación ponga en marcha el procedimiento guiado de instalación como se describe en el apartado "PROCEDIMIENTO DE INSTALACIÓN".

7.2 - PROCEDIMIENTO DE INSTALACIÓN

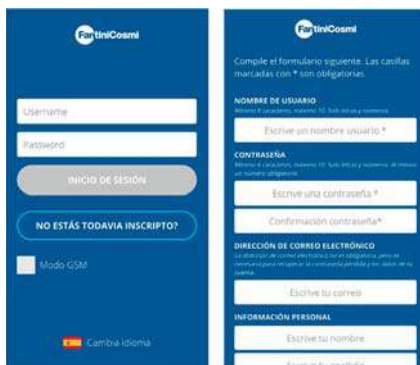

1

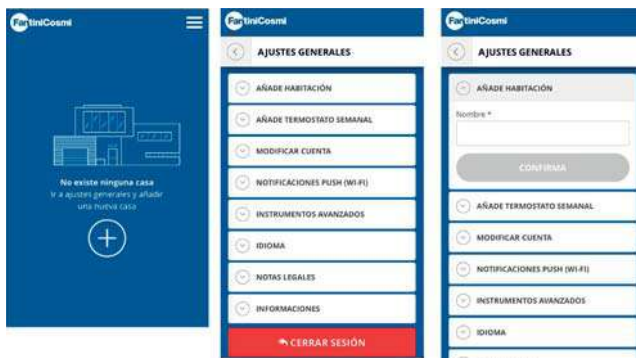

Instalar la aplicación y con la primera activación crear una cuenta introduciendo el nombre de usuario y la contraseña.

2



Crear una nueva casa presionando el botón ; introducir el nombre deseado y presionar .

3

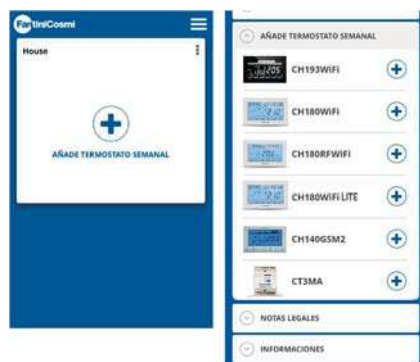

Añadir el termostato programable presionando el botón  y seleccionar CH180WIFI LITE.

4





Al final del procedimiento, el nuevo termostato programable se visualiza dentro de la habitación.

7.3 - WIFI STATUS

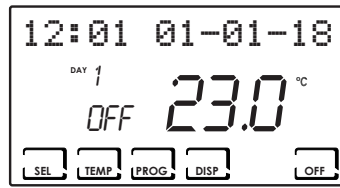
La antena  permite visualizar la calidad de la señal WiFi.



Señal EXCELENTE	Señal BUENA	Señal BAJA
		

Si el icono  es:

- ENCENDIDO FIJO = estado OK
- ENCENDIDO INTERMITENTE = el dispositivo no encuentra el servidor
- APAGADO = el dispositivo no está conectado al router (en la pantalla aparece OFF).

8 - ELIMINACIÓN



El símbolo gráfico del contenedor de basura con ruedas tachado indica que los productos deben recogerse y eliminarse por separado de los residuos domésticos. Las baterías y los acumuladores integrados pueden eliminarse junto con el producto. Se separarán en los centros de reciclaje. Una barra negra indica que el producto empezó a comercializarse después del 13 de agosto de 2005. Al participar en la recogida selectiva de productos y baterías, se contribuye a la eliminación correcta de estos materiales y, por tanto, se evitan posibles consecuencias negativas para el medio ambiente y la salud humana. Para una información más detallada sobre los programas de recogida y reciclaje disponibles en su país, diríjase a la sede local o al punto de venta donde ha comprado el producto.

9 - CONDICIONES GENERALES DE GARANTÍA

La garantía estándar tiene una duración de 24 meses a partir de la fecha de instalación del aparato. La garantía cubre todas las piezas del aparato, con exclusión de aquellas sujetas a desgaste normal.

EAC CE

ES79925A - 06/2019



FANTINI COSMI S.p.A.
Via dell'Osio, 6 20090 Caleppio di Settala, Milano - ITALY
Tel. +39 02 956821 | Fax +39 02 95307006 | info@fantinicosmi.it
www.fantinicosmi.it