



ИНСТРУКЦИИ ПО ЭКСПЛУАТАЦИИ

CH180WIFI LITE

ХРОНОТЕРМОСТАТ С СЕНСОРНЫМ ЭКРАНОМ
И БЕСПРОВОДНЫМ СОЕДИНЕНИЕМ



FANTINI COSMI S.p.A.

Via dell'Osio, 6 20090 Caleppio di Settala, Milano - ИТАЛИЯ
Тел. +39 02 956821 | Факс +39 02 95307006 | info@fantinicosmi.it
www.fantinicosmi.it

Благодарим вас за приобретение изделия **FANTINI COSMI S.p.A.**

Внимательно ознакомьтесь с инструкциями и всегда держите их под рукой для дальнейшей консультации.

В данной документации отражены все характеристики изделия, тем не менее, в связи с возможными изменениями нормативной базы и изменениями коммерческого характера, рекомендуется проверить наличие обновленных версий данной документации на сайте компании FANTINI COSMI S.p.A. : pdf.fantinicosmi.it

ПРИНЦИП РАБОТЫ

CH180WIFI LITE это хронотермостат с беспроводным соединением WiFi для управления отопительной системой и/или системой охлаждения напрямую или через приложение Intelliclimate+ на смартфоне или планшете.

Он оснащен персонализированной температурной программой с часовым графиком для каждого сезона, который можно изменить по необходимости.

На положительном ЖК-дисплее с белой подсветкой можно отобразить с помощью интуитивно понятного графика энергетический расход всей системы.

СОДЕРЖИМОЕ УПАКОВКИ

- 1 хронотермостат
- 2 винта для крепления на встраиваемой коробке 503 с американской резьбой 6/32UNC (Ø около 3,5 мм)
- 1 Краткое руководство

ОПИСАНИЕ КНОПОК НА ДИСПЛЕЕ

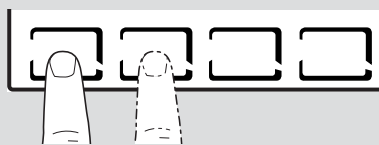

При первом нажатии на любую сенсорную кнопку подключаются функции кнопок и включается подсветка дисплея.

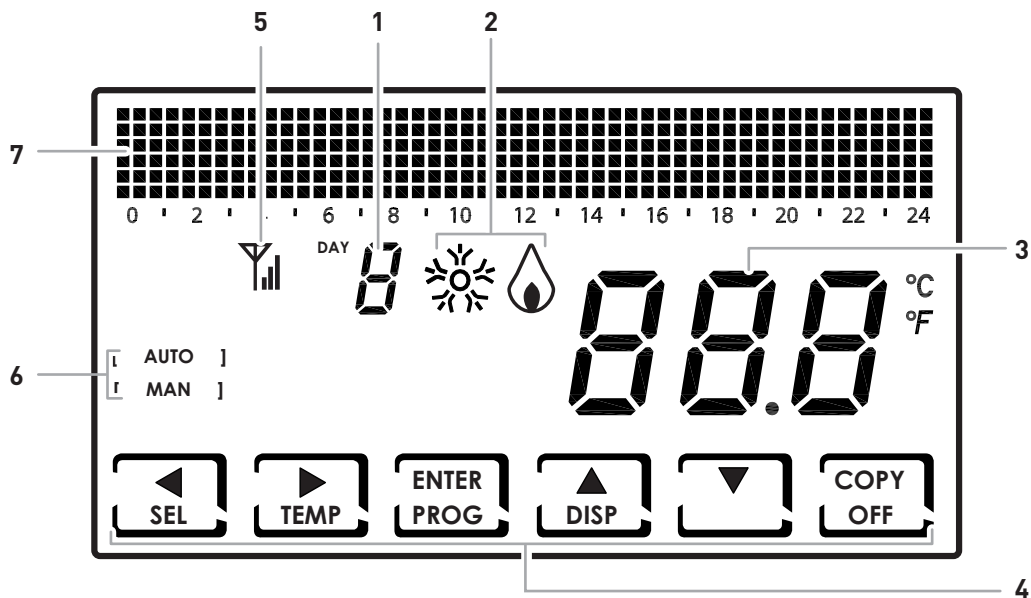

- | | |
|---|--|
| 1 | День недели |
| 2 | Активированное состояние: охлаждение или отопление |
| 3 | Замеренная температура в помещении (по шкале Цельсия / Фаренгейта) |
| 4 | Сенсорные многофункциональные иконки |
| 5 | Антенна |
| 6 | Рабочий режим |
| 7 | Гистограмма для отображения даты и времени |

Функция многофункциональных кнопок варьируется в зависимости от ситуации и соответствует знаку, появляющемуся на дисплее возле кнопки.

ТЕХНИЧЕСКИЕ ХАРАКТЕРИСТИКИ

Шкала регулировки температуры	2 ÷ 40 °С, увеличение на 0,1°С
Шкала измерения/отображения Т в помещении	- 50 ÷ + 50 °С
Питание	230 В 50 Гц
Тип выхода	1 реле с подвижным беспотенциальным контактом (СОМ/НР/НЗ) 3 винтовых клеммы (замкнуто + разомкнуто)
Мощность контактов	5(3)А 250 В пер.т.
Тип действия	1 В.У. (микровыключатель соединения)
ПО	класс А
Минимальный дифференциал регулировки	0,3 ÷ 5 К
Контрольный термический градиент	4 К/ч
Максимальная температура окружающей среды	45°С
Беспроводное соединение	2,4 ГГц (802.11 b/g/n)
Порт связи маршрутизатора	1080
Максимальная мощность передаваемой радиочастоты	< 10 мВт
Температура хранения	-10°С ÷ +60°С
Электрическая изоляция	Двойная изоляция
Степень защиты	IP40
Степень загрязнения окружающей среды	2
Импульсное напряжение	4000В
Монтаж	настенный или во встраиваемой коробке
Размеры	127 x 82 x 24 мм
Соответствует стандартам	EN 60730-1 и вторым частям
Классификация ErP	■ ErP Класс IV; 2% [Reg. EU 811/2013 - 813/2013]
Соответствует директиве	Директива 2014/53/UE (RED)

Изделие произведено в Италии

Содержание

ПРИНЦИП РАБОТЫ	2	7 - УДАЛЁННОЕ ПРОГРАММИРОВАНИЕ С ПОМОЩЬЮ ПРИЛОЖЕНИЯ.....	23
СОДЕРЖИМОЕ УПАКОВКИ.....	2	7.1 - ПОДКЛЮЧЕНИЕ СЕТИ WIFI	23
ОПИСАНИЕ КНОПОК НА ДИСПЛЕЕ	3	7.2 - ПРОЦЕДУРА УСТАНОВКИ	24
ТЕХНИЧЕСКИЕ ХАРАКТЕРИСТИКИ	4	7.3 - СОСТОЯНИЕ СЕТИ WIFI	25
1 - УСТАНОВКА ПРИБОРА	6	8 - УТИЛИЗАЦИЯ.....	26
2 - ЭЛЕКТРИЧЕСКОЕ ПОДКЛЮЧЕНИЕ	8	9 - ОБЩИЕ УСЛОВИЯ ГАРАНТИИ	26
3 - КРАТКОЕ РУКОВОДСТВО ПО ПРОГРАММИРОВАНИЮ (ПРОГ)	9		
3.1 - НАСТРОЙКА ДАТЫ И ВРЕМЕНИ	9		
3.2 - УСТАНОВКА ЗИМЫ/ЛЕТА.....	10		
3.3 - УСТАНОВКА БЛОКИРОВКИ КНОПОЧНОГО ПУЛЬТА С ПАРОЛЕМ	11		
4 - ПРИНЦИП РАБОТЫ (РЕГ.).....	12		
4.1 - РАБОЧИЕ ПРОГРАММЫ.....	12		
4.2 - ВЫБОР РАБОЧЕЙ ПРОГРАММЫ	13		
4.3 - УСТАНОВКА ТЕМПЕРАТУРЫ ПРОГРАММ "АВТО"	14		
4.4 - УСТАНОВКА ТЕМПЕРАТУРЫ ПРОГРАММ "РУЧНАЯ"	14		
5 - ОТОБРАЖЕНИЕ ПАРАМЕТРОВ (ДИСП.)	15		
5.1 - СЕРИЙНЫЙ НОМЕР	15		
5.2 - ЧАСЫ ИСПОЛЬЗОВАНИЯ	16		
6 - РАСШИРЕННЫЕ ФУНКЦИИ (ПРОГ.)	17		
6.1 - СЕКУНДЫ ВКЛЮЧЕНИЯ ДИСПЛЕЯ	17		
6.2 - ИНТЕНСИВНОСТЬ ОСВЯЩЕНИЯ ДИСПЛЕЯ.....	17		
6.3 - ЛЕТНЕЕ/ЗИМНЕЕ ВРЕМЯ.....	18		
6.4 - ТЕМПЕРАТУРА ПРОТИВ ЗАМЕРЗАНИЯ	18		
6.5 - КОРРЕКЦИЯ ТЕМПЕРАТУРЫ В ПОМЕЩЕНИИ.....	19		
6.6 - ДИФФЕРЕНЦИАЛЬНОЕ УПРАВЛЕНИЕ.....	19		
6.7 - ЦЕЛЬСИЙ / ФАРЕНГЕЙТ	20		
6.8 - ВЫБОР ЯЗЫКА МЕНЮ	20		
6.9 - WIFI.....	21		
6.10 - ИНФОРМАЦИЯ	21		
6.11 - ПЕРЕУСТАНОВКА ПАРАМЕТРОВ ПО УМОЛЧАНИЮ	22		

1 - УСТАНОВКА ПРИБОРА



ВНИМАНИЕ!

Установку должен производить квалифицированный персонал с соблюдением предписаний, касающихся установки электроприборов.



ВНИМАНИЕ!

Операции по установке следует выполнять при отключенном электропитании.

Хронотермостат CH180WIFI LITE следует устанавливать на стену либо в трехмодульную или круглую встраиваемую коробку на высоте приблизительно 1,5 м от пола в месте, подходящем для правильного считывания температуры в помещении.

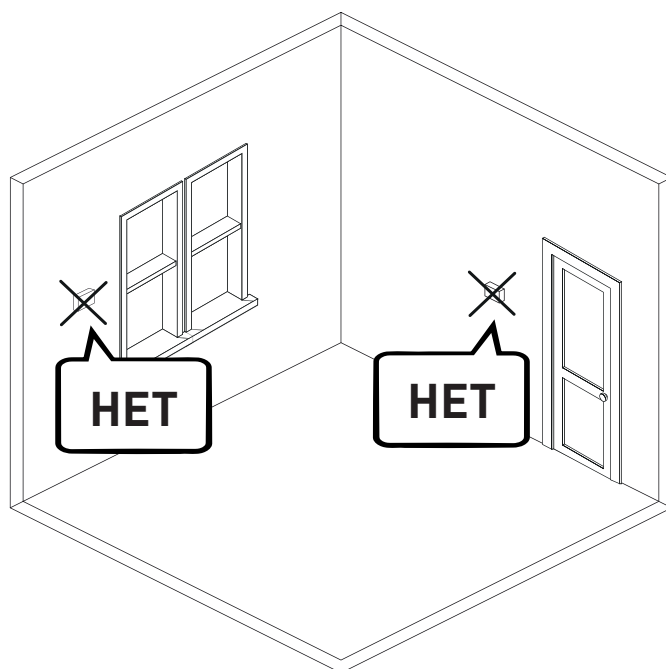
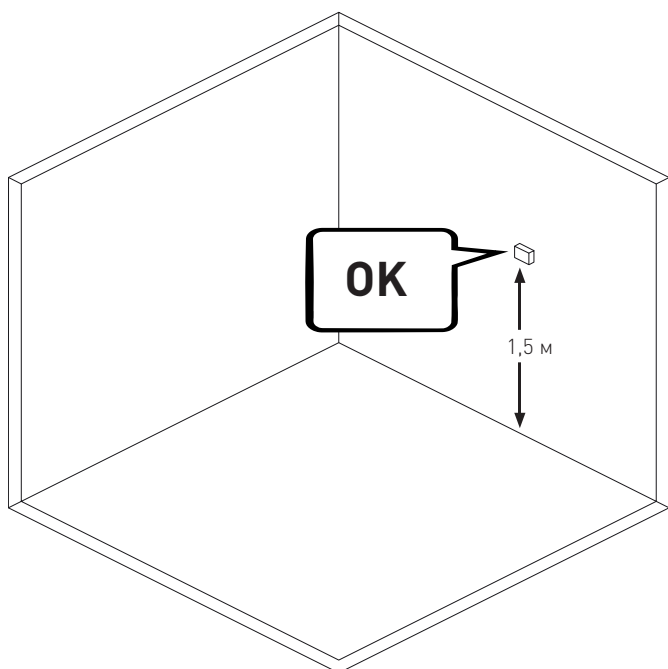
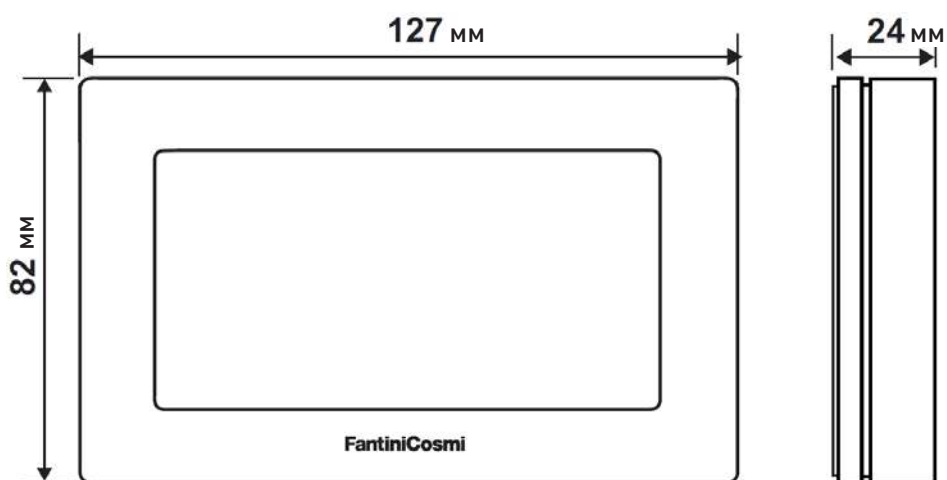

Отделить задний цоколь от корпуса, для этого нажать на специальное отверстие в нижней части.

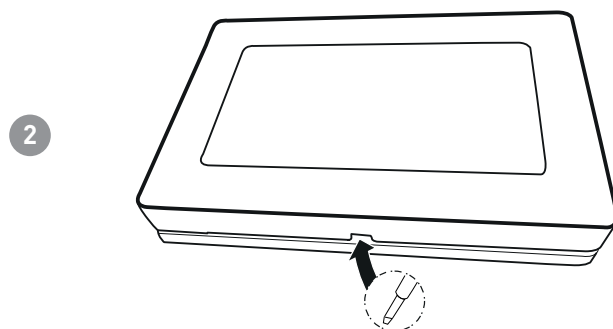
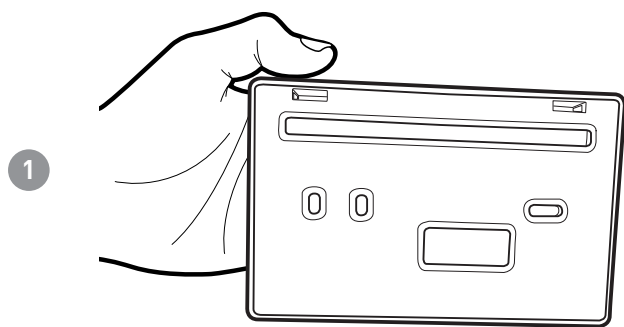

Снять изоляционную защиту, отвинтив специальный водонепроницаемый винт.

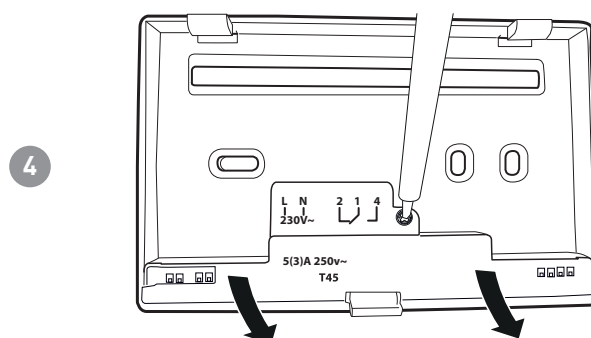
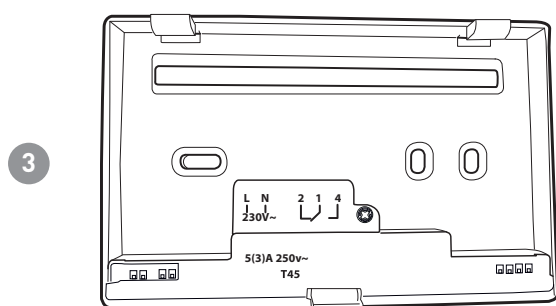

Выполнить электрические подключения (см. параграф “Электрические подключения”) и закрепить цоколь на стену с помощью винтов, которые входят в оснащение.

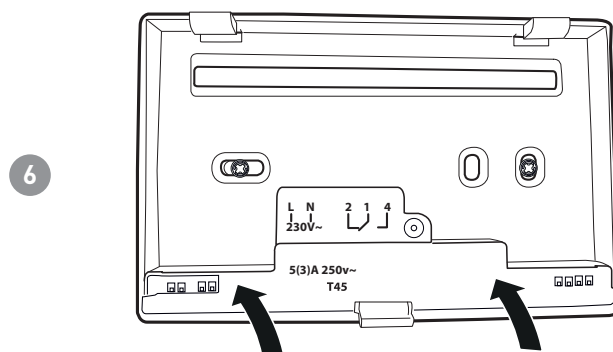
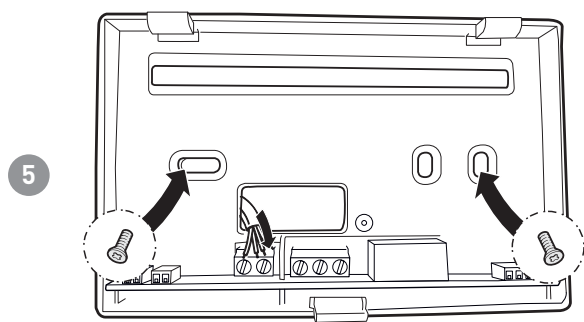

Завинтить указанный винт и прикрепить корпус к цоколю на стене.

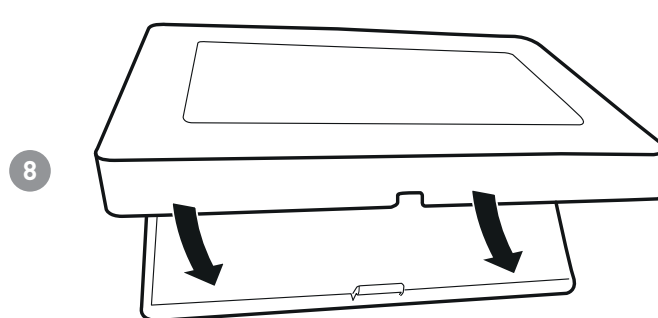
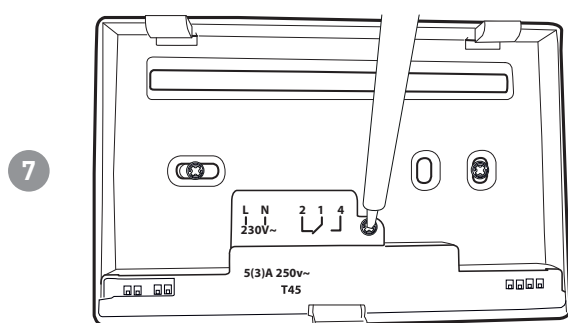

2 - ЭЛЕКТРИЧЕСКОЕ ПОДКЛЮЧЕНИЕ



ВНИМАНИЕ!

Электрическое подключение должно быть выполнено квалифицированным персоналом.



ВНИМАНИЕ!

Операции по электрическому подключению следует выполнять при отключенном электропитании.

Электрические подключения должны быть выполнены согласно следующей схеме.

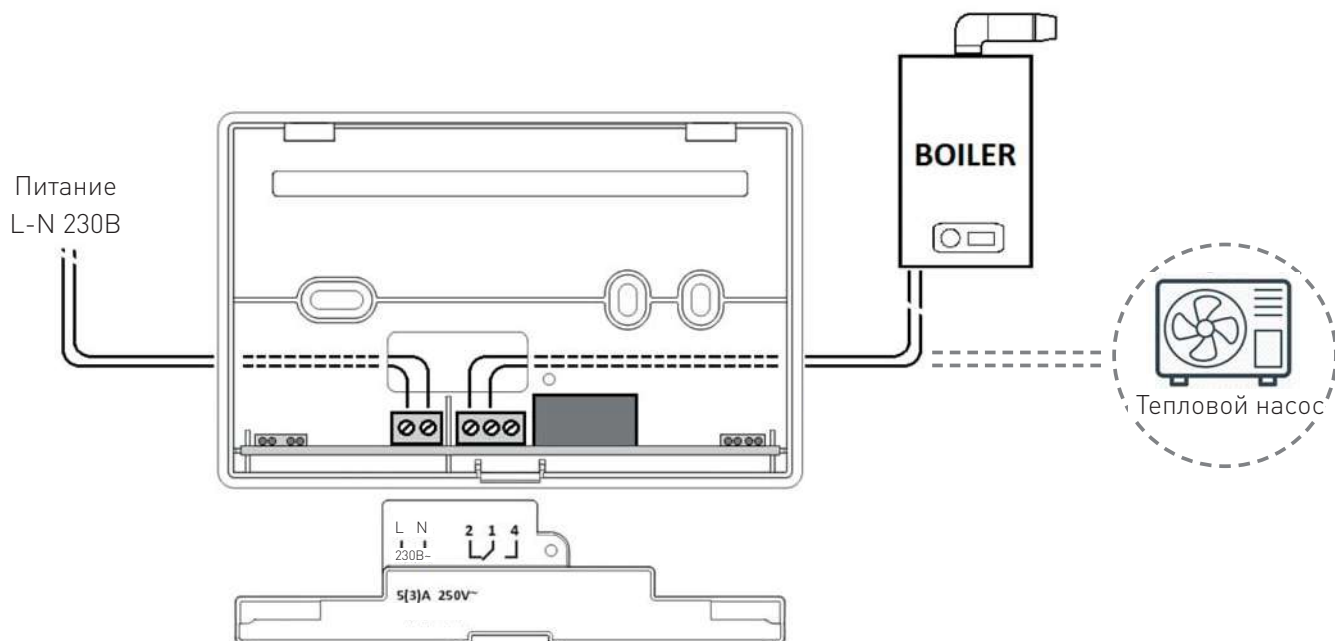

3 - КРАТКОЕ РУКОВОДСТВО ПО ПРОГРАММИРОВАНИЮ (ПРОГ)

Первое нажатие на любую сенсорную кнопку не вызывает никакого эффекта кроме подключения функций кнопок и включения подсветки дисплея.

После 60 секунд бездействия на дисплее вновь отображается начальная страница.



= позволяет ПОДТВЕРДИТЬ



= позволяет ПРОГРАММИРОВАТЬ

3.1 - НАСТРОЙКА ДАТЫ И ВРЕМЕНИ

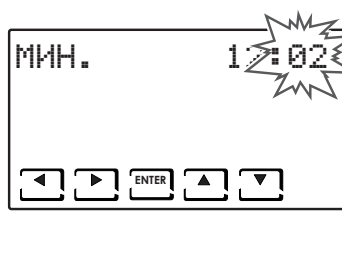
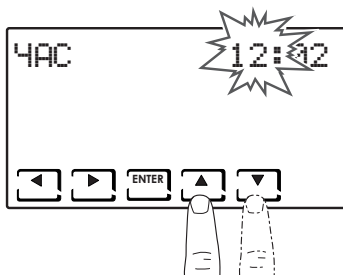
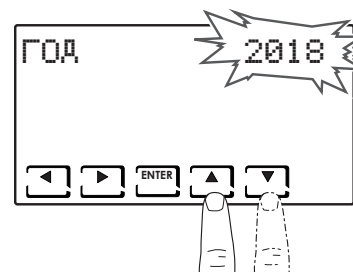
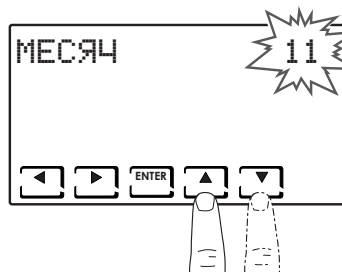
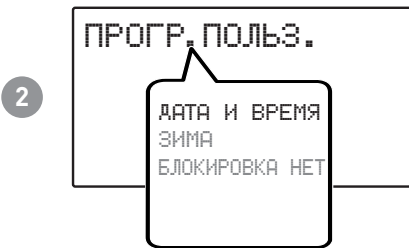

Примечание: всегда можно вернуться на предыдущую страницу, нажав на кнопку ◀.

3.2 - УСТАНОВКА ЗИМЫ/ЛЕТА

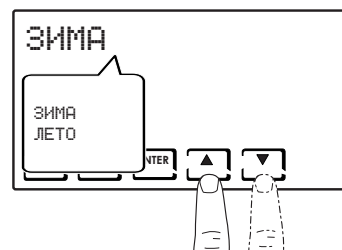
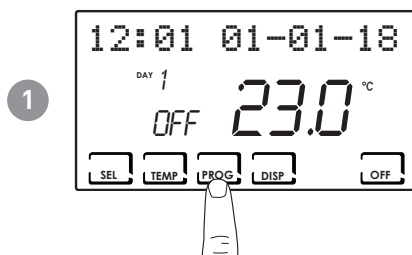

3.3 - УСТАНОВКА БЛОКИРОВКИ КНОПОЧНОГО ПУЛЬТА С ПАРОЛЕМ

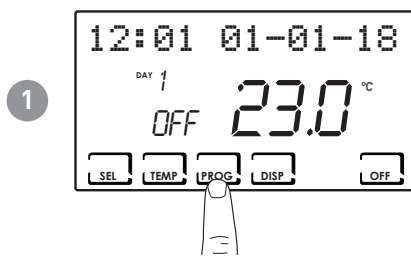

Примечание: при выборе БЛОКИРОВКА ДА, отображается кнопка ПРОГ. После этого следует выполнить процедуру описанную в пунктах 3 и 4.

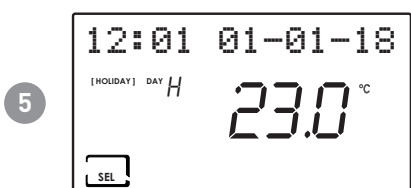
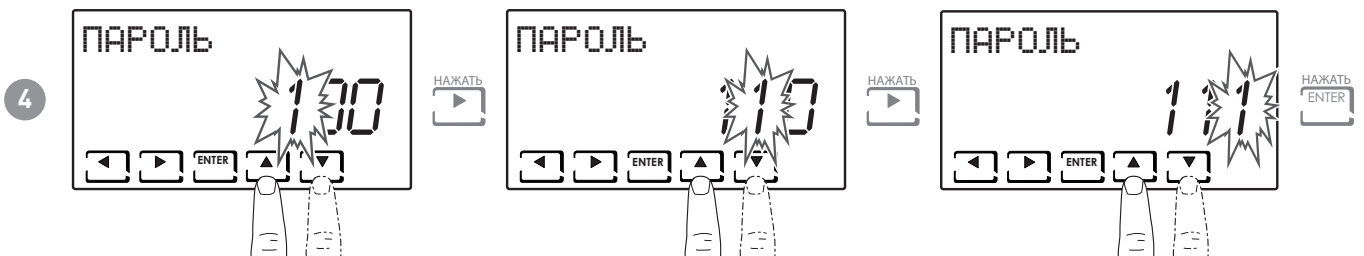

Когда кнопочный пульт заблокирован, можно нажать только кнопку РЕГ. Нажатие кнопки РЕГ позволяет ввести заданный пароль и разблокировать кнопочный пульт.

4 - ПРИНЦИП РАБОТЫ (РЕГ.)

Хронотермостат CH180WIFI управляет отопительной и/или охладительной системой, он оснащён температурным датчиком с одним встроенным выходным реле.

На ЖК-дисплее можно отобразить с помощью интуитивно понятного графика энергетический расход всей системы.

4.1 - РАБОЧИЕ ПРОГРАММЫ

Для управления отопительной системой и/ или системой охлаждения хронотермостат CH180WIFI LITE позволяет выбрать разные рабочие режимы, называемые программами.

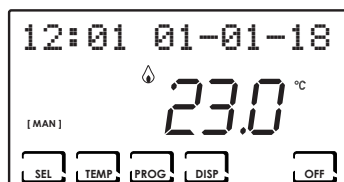

[РУЧН]

■ РУЧНАЯ ПРОГРАММА

Устройство регулирует температуру в помещении на значение, соответствующее постоянной температуре, задаваемой каждый раз на неограниченное время до тех пор, пока не будет установлена другая программа.

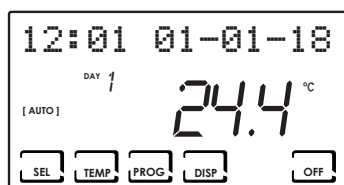

[АВТО]

■ НЕДЕЛЬНАЯ ПРОГРАММА

Устройство управляет системой с учетом температуры, установленной на недельном профиле согласно часовому графику. Задаваемые температурные уровни: tC, tE, tA/ВЫКЛ (каждые полчаса).

ПРИМЕЧАНИЕ: недельные временные профили могут быть установлены только с помощью приложения

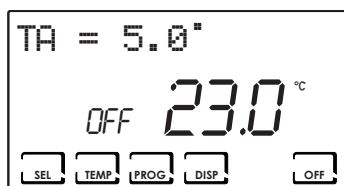

■ СИСТЕМА ВЫКЛЮЧЕНА или ПРОГРАММА ЗАЩИТЫ ОТ ЗАМЕРЗАНИЯ

Нажать кнопку ВЫКЛ, чтобы выключить систему. В режиме ЗИМА поддерживается заданная температура против замерзания.

Если в режиме СИСТЕМА ВЫКЛЮЧЕНА нажать кнопку ВЫКЛ, то устройство перейдет на ранее установленный режим.

4.2 - ВЫБОР РАБОЧЕЙ ПРОГРАММЫ

Программы выбираются в циклической последовательности.

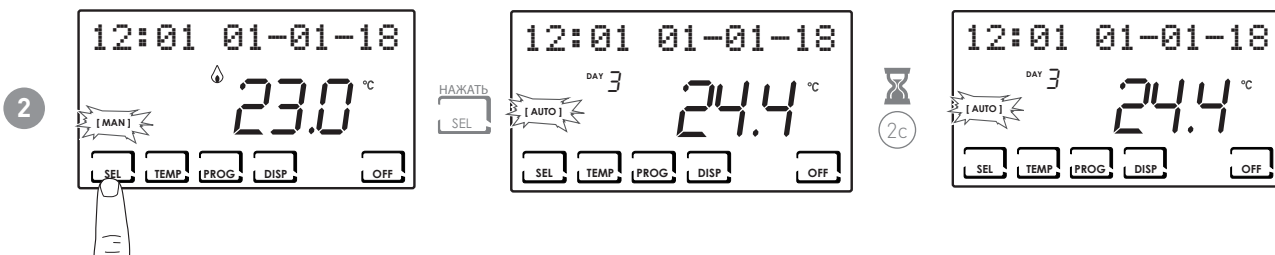
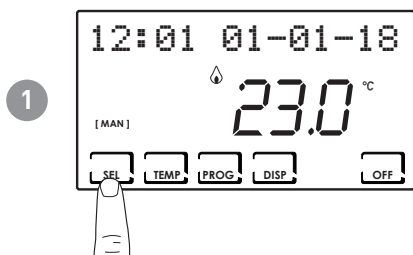

Примечание: можно выбрать одну из следующих программ: [РУЧ] - [АВТО].

DISP Нажатие кнопки ДИСП. позволяет пользователю отобразить некоторые параметры, установленные в зависимости от активированной рабочей программы.

4.3 - УСТАНОВКА ТЕМПЕРАТУРЫ ПРОГРАММ “АВТО”

Можно установить значение температуры $t_{КОМФ}$ (комфортная температура) и $t_{ЭКО}$ (температура экономного режима) в диапазоне от 2° до 40°C.

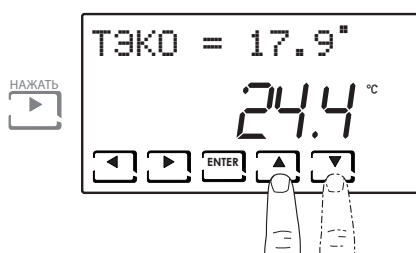
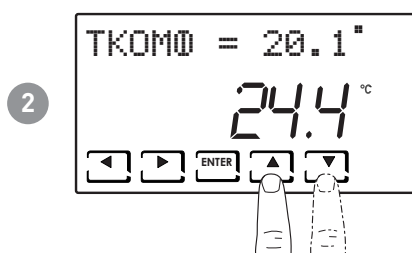
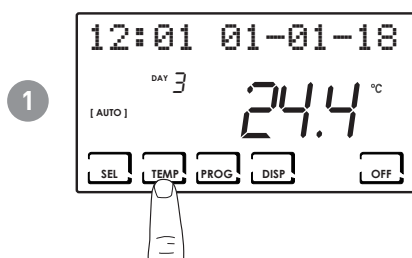

Nota:

$t_C > t_E$ ЗИМЫ

$t_C < t_E$ ЛЕТА

4.4 - УСТАНОВКА ТЕМПЕРАТУРЫ ПРОГРАММ “РУЧНАЯ”

Значение температуры $T_{РУЧ}$ можно установить в диапазоне от 2° до 40°C.

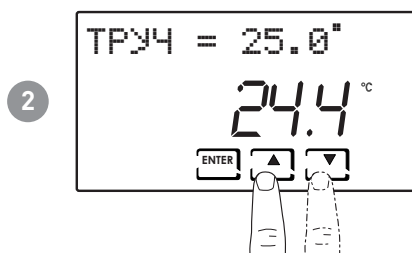
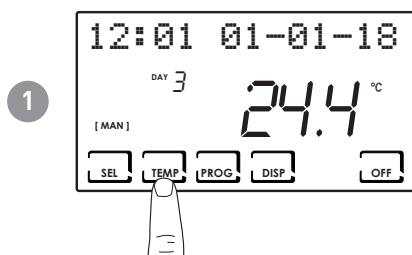

5 - ОТОБРАЖЕНИЕ ПАРАМЕТРОВ (ДИСП.)

Нажимая кнопку ДИСП. можно циклически отобразить наиболее значимые параметры.

5.1 - СЕРИЙНЫЙ НОМЕР

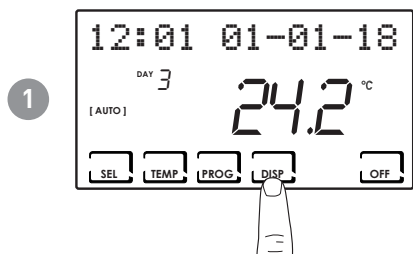

Примечание: данный номер идентифицирует каждое отдельное устройство и используется для подключения сети WiFi с помощью приложения "IntelliClima+".

5.2 - ЧАСЫ ИСПОЛЬЗОВАНИЯ

Хронотермостат регистрирует общее количество часов отопления и охлаждения.

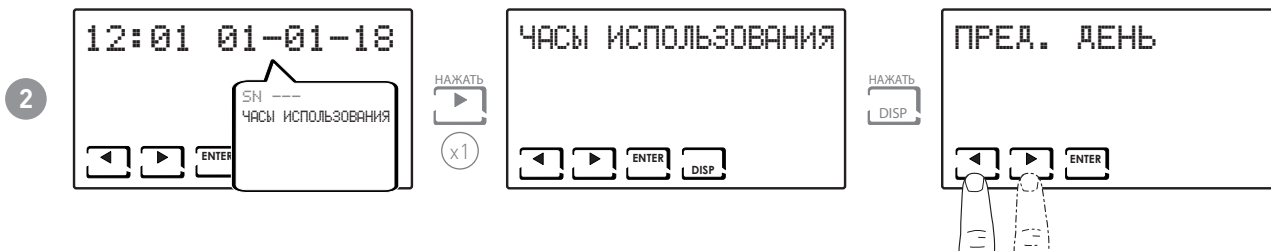
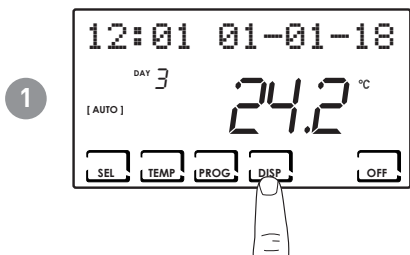

Примечание: можно отобразить статистику использования

- ПРЕДЫДУЩИЙ ДЕНЬ: общее количество часов работы за предыдущий день
- ТЕКУЩИЙ МЕСЯЦ = общее количество часов работы за текущий месяц
- ПРЕДЫДУЩИЙ МЕСЯЦ: общее количество часов работы за предыдущий месяц
- ТЕКУЩИЙ ГОД = общее количество часов работы за текущий год
- TMAX: максимальная температура в помещении, замеренная за предыдущий день
- TMIN: минимальная температура в помещении, замеренная за предыдущий день
- СБРОС

При нажатии на ДИСП. на страницах ТЕКУЩИЙ МЕСЯЦ, ПРЕДЫДУЩИЙ МЕСЯЦ и ТЕКУЩИЙ ГОД отображается график с подробными данными (приводится ниже).



отображает день или
месяц или год

Нажимая ◀ или ▶ можно перейти и отобразить день месяца (или месяц или год, в зависимости от отображённой страницы) и часы эксплуатации.

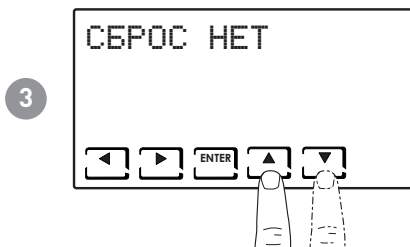

Примечание: выбрать СБРОС ДА для обнуления статистик пользования.

6 - РАСШИРЕННЫЕ ФУНКЦИИ (ПРОГ.)

Чтобы перейти к РАСШИРЕННОМУ ПРОГРАММИРОВАНИЮ, необходимо держать нажатой кнопку ПРОГ. на несколько секунд.

6.1 - СЕКУНДЫ ВКЛЮЧЕНИЯ ДИСПЛЕЯ

Позволяет настроить подсветку дисплея (голубым светом) с программируемой продолжительностью от 5 до 30 секунд.

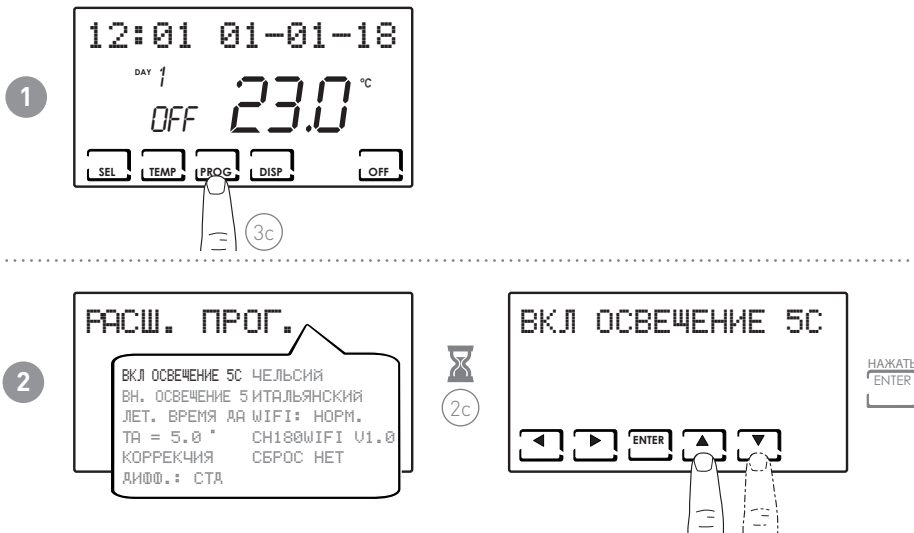

6.2 - ИНТЕНСИВНОСТЬ ОСВЕЩЕНИЯ ДИСПЛЕЯ

Позволяет изменить яркость дисплея по 10-уровневой шкале + 0 Выкл.



6.3 - ЛЕТНЕЕ/ЗИМНЕЕ ВРЕМЯ

Позволяет выбрать автоматический переход на летнее время, которое применяется в европейских и некоторых других странах. Настоящая настройка позволяет автоматически обновлять время при переводе часов (март и октябрь) (по умолчанию = ДА).

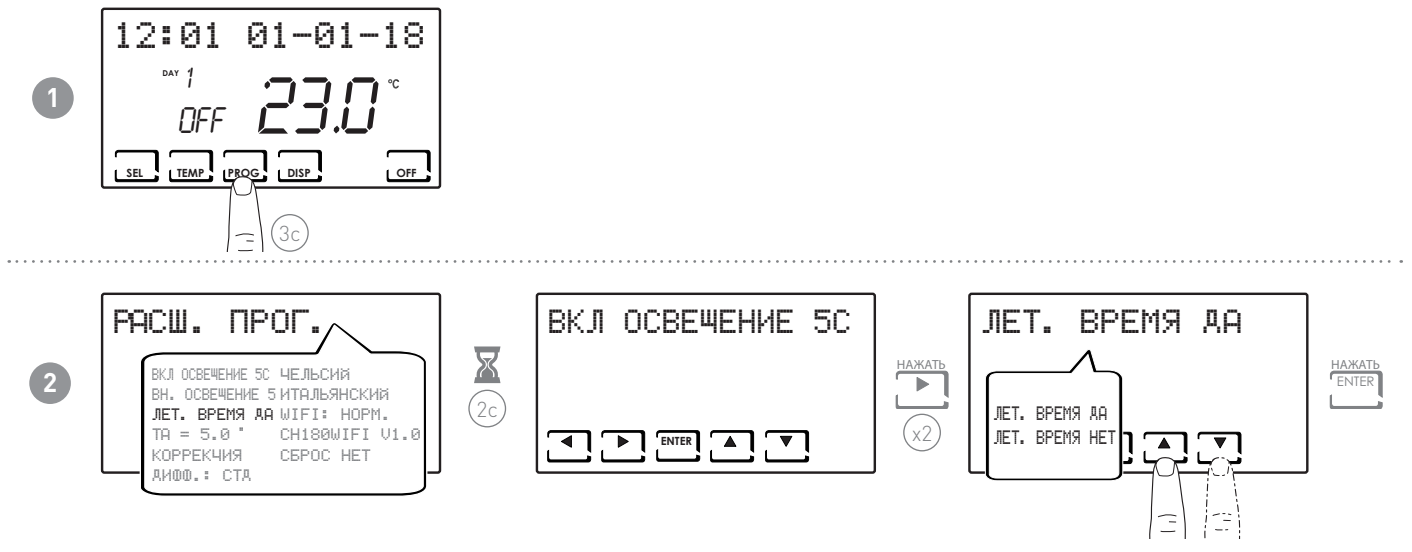

6.4 - ТЕМПЕРАТУРА ПРОТИВ ЗАМЕРЗАНИЯ

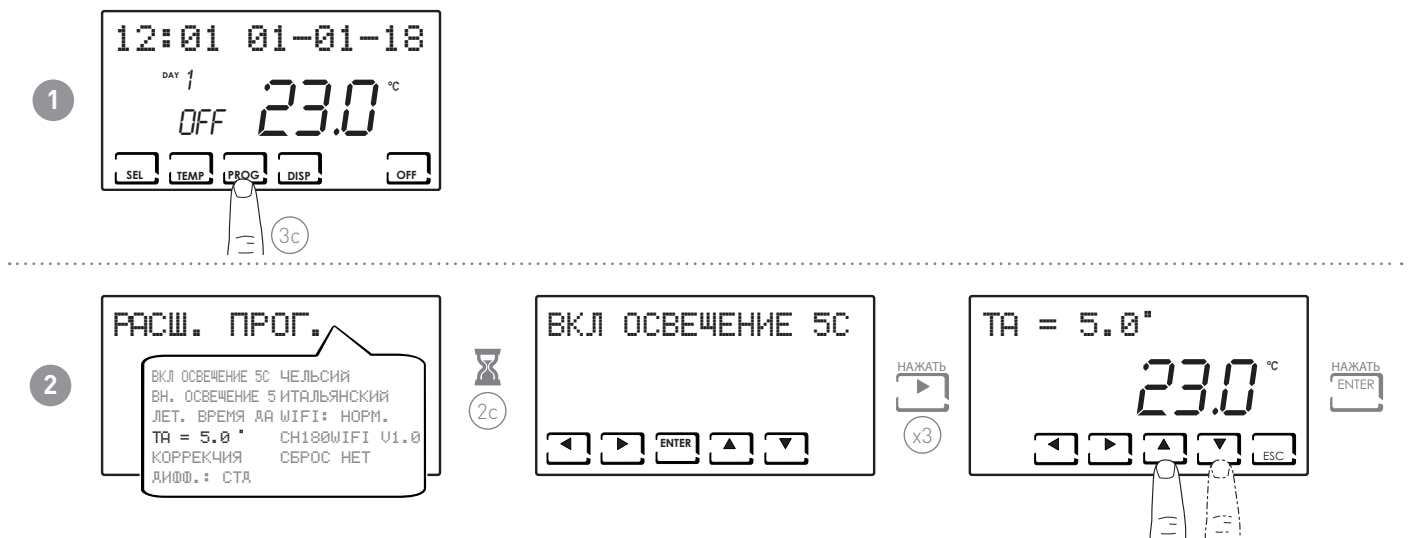

Примечание:

- tA устанавливается между 2,0 и 7,0°C, или на ВЫКЛ.

6.5 - КОРРЕКЦИЯ ТЕМПЕРАТУРЫ В ПОМЕЩЕНИИ

Позволяет изменить измеренную температуру, которая в связи со встраиваемой настенной установкой и, возможно, по причине не оптимальной высоты, может не соответствовать фактической ощущаемой температуре.

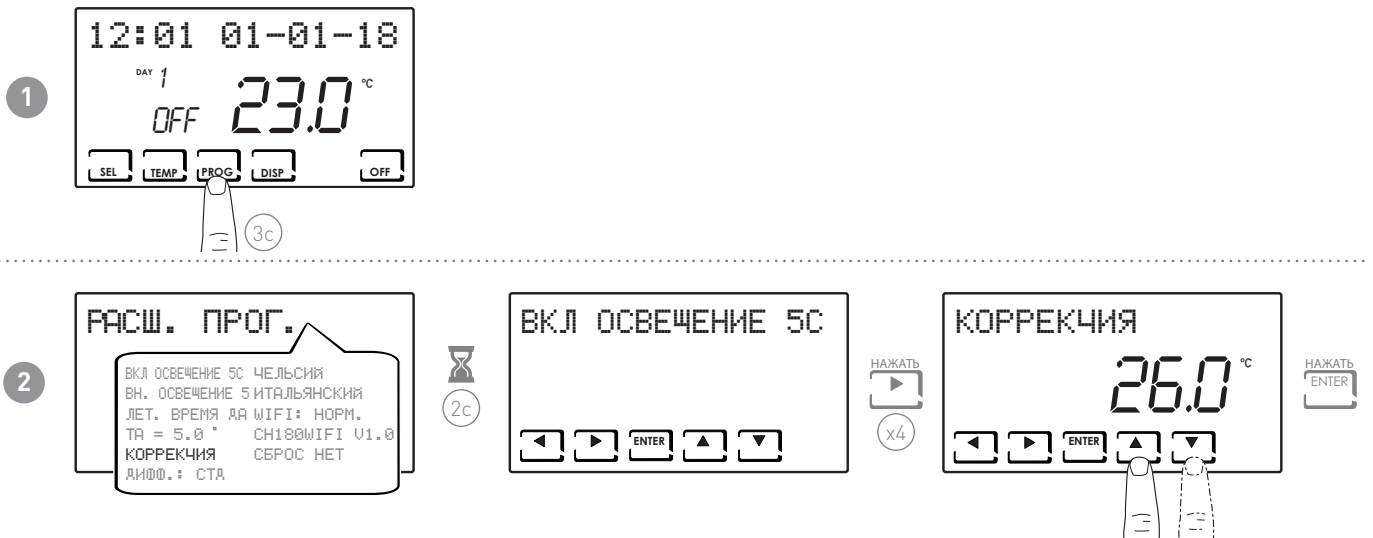

Примечание:

- tA устанавливается между 2,0 е и 7,0°C, или на ВЫКЛ.

6.6 - ДИФФЕРЕНЦИАЛЬНОЕ УПРАВЛЕНИЕ

Позволяет управлять разницей температуры между состоянием ВЫКЛ и ВКЛ.

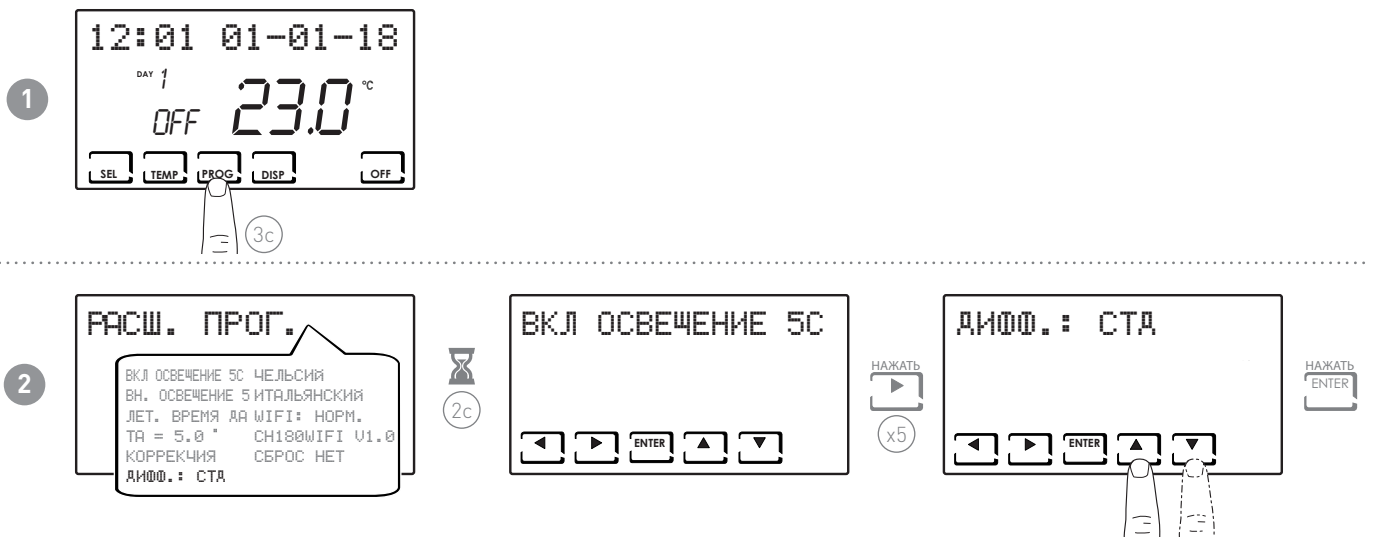

Примечание: значение устанавливаемого дифференциала находится в диапазоне от 0,3 до 5,0 °С, или является стандартным STD (по умолчанию = STD).

6.7 - ЦЕЛЬСИЙ / ФАРЕНГЕЙТ

Позволяет выбрать шкалу отображения температуры в градусах по Цельсию и по Фаренгейту.

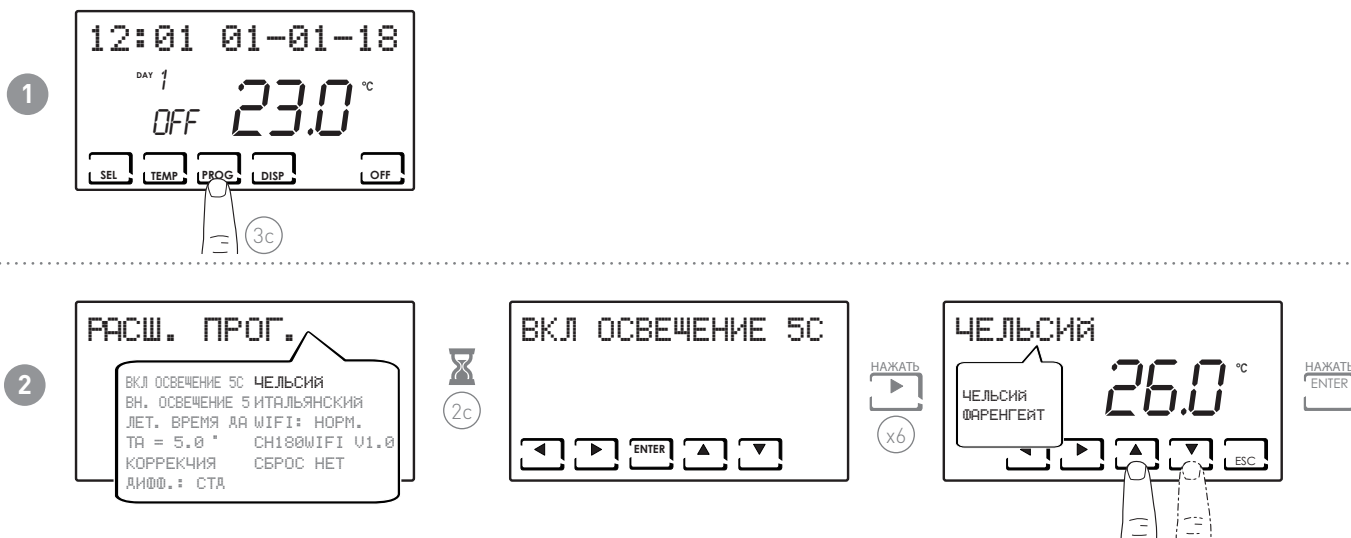

Примечание: по умолчанию установлено на градусы Цельсия.

6.8 - ВЫБОР ЯЗЫКА МЕНЮ

Позволяет изменить язык, используемый во время программирования.

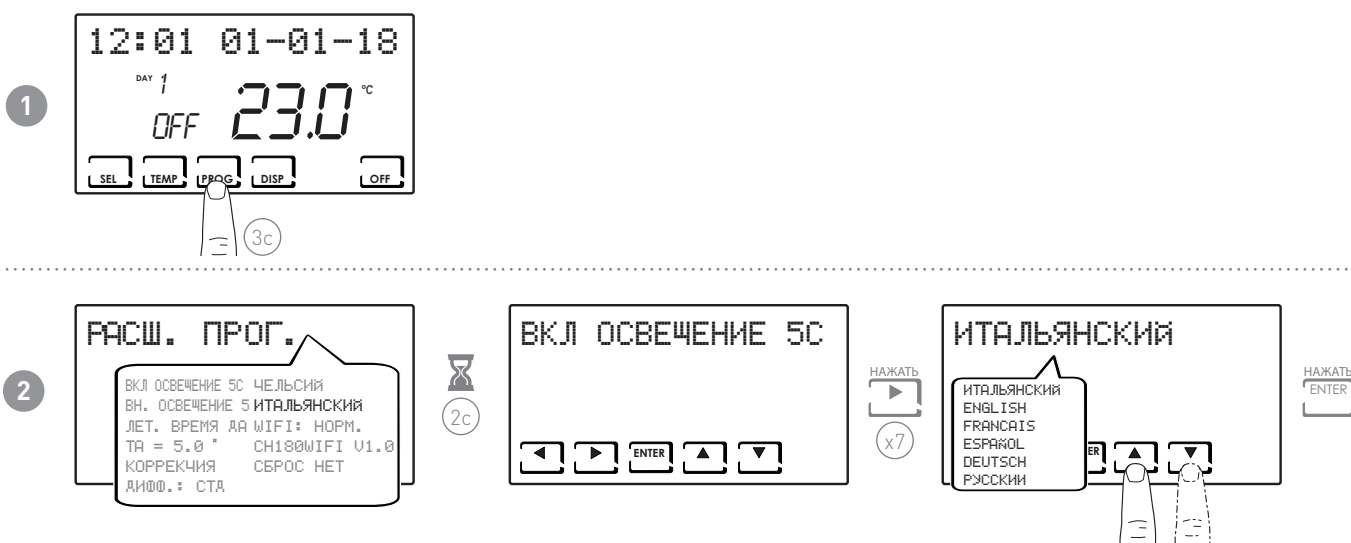

Примечание: по умолчанию установлен итальянский язык.

6.9 - WIFI

Отображает состояние подключения WiFi устройства.

1

2

- --- = выключен
- НОРМ. = нормальный
- Т.Д. = точка доступа (позволяет подключить смартфон)

6.10 - ИНФОРМАЦИЯ

Отображается версия ПО хронотермостата.

1

2

6.11 - ПЕРЕУСТАНОВКА ПАРАМЕТРОВ ПО УМОЛЧАНИЮ

Позволяет перевести все параметры (кроме даты и времени) на заводские установки.

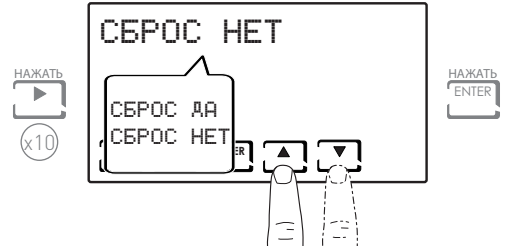
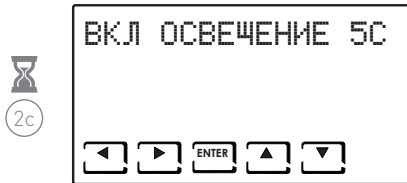
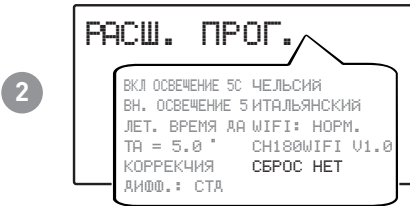
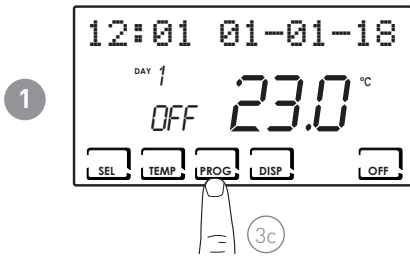

7 - УДАЛЁННОЕ ПРОГРАММИРОВАНИЕ С ПОМОЩЬЮ ПРИЛОЖЕНИЯ

Сигнал WIFI в хронотермостате позволяет осуществлять удалённое управление устройством с помощью приложения **Intelliclimate+**, которое можно бесплатно скачать в Google Play Store и Apple App Store.



Intelliclimate+



7.1 - ПОДКЛЮЧЕНИЕ СЕТИ WIFI

При первом подключении хронотермостата сеть WiFi выключена.

Для подключения необходимо войти в РАСШИРЕННОЕ ПРОГРАММИРОВАНИЕ и следовать приведенным указаниям.

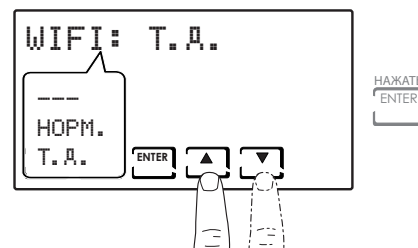
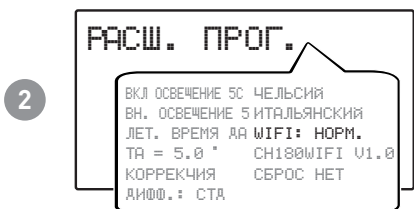
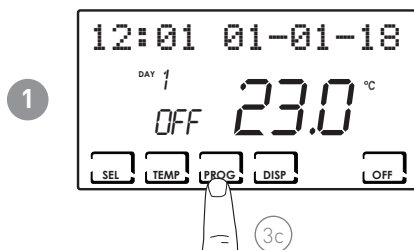

- --- = выключен
- НОРМ. = нормальный
- Т.Д. = точка доступа (позволяет подключить смартфон)

Выбрать Т.Д. и нажать ENTER.

В приложении запустить мастер настройки для установки, как описано в параграфе "ПРОЦЕДУРА УСТАНОВКИ".

7.2 - ПРОЦЕДУРА УСТАНОВКИ

1

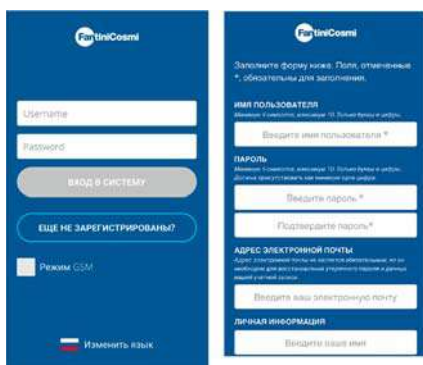

Установить приложение и при первом подключении создать аккаунт, для этого ввести имя пользователя и пароль.

2

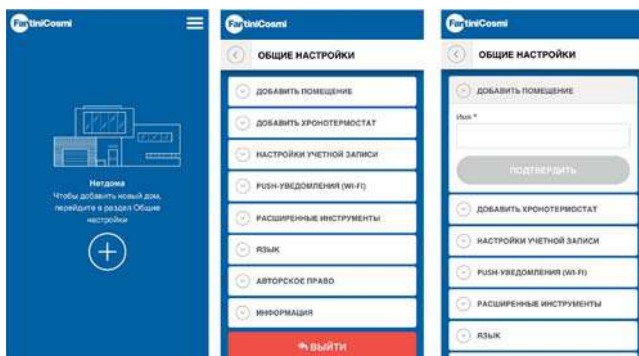

Создать новый дом, нажимая на кнопку ; ввести нужное имя и нажать .

3

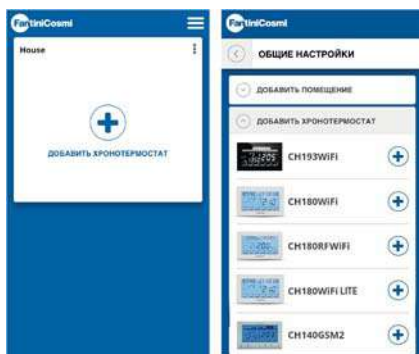

Добавить хронотермостат, нажимая кнопку и выбрать CH180WIFI LITE.

4



По завершении процедуры новый хронотермостат отображается внутри помещения.

7.3 - СОСТОЯНИЕ СЕТИ WIFI

Антенна  показывает качество сигнала WiFi.

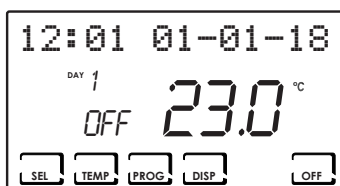

ОТЛИЧНЫЙ сигнал	ХОРОШИЙ сигнал	СЛАБЫЙ сигнал
		

Если иконка :

- ПОСТОЯННО ГОРИТ = состояние ОК
- ГОРИТ И МИГАЕТ = устройство не находит сервер
- ВЫКЛЮЧЕНА = устройство не подключено к маршрутизатору (на дисплее появляется ВЫКЛ).

8 - УТИЛИЗАЦИЯ



Перечеркнутый крестом знак мусорного бака на колесах означает, что изделия следует собирать и утилизировать отдельно от бытовых отходов. Вместе с данным изделием можно утилизировать батарейки и аккумуляторы. Они будут отделены друг от друга в центрах переработки отходов. Черная полоса указывает на то, что данное изделие было выведено на рынок после 13 августа 2005 г. Участвуя в раздельном сборе изделий и батареек, вы способствуете их надлежащей утилизации и тем самым помогаете предотвратить потенциальные негативные последствия для окружающей среды и здоровья людей. Чтобы получить подробную информацию о проводимых в вашей стране программах сбора отработавших изделий и их вторичной переработке обратитесь в ответственную муниципальную службу или в торговую точку, в которой было приобретено данное изделие.

9 - ОБЩИЕ УСЛОВИЯ ГАРАНТИИ

Стандартная гарантия имеет срок 24 месяца с даты установки прибора. Гарантия покрывает все части прибора за исключением тех, которые подвержены нормальному износу

EAC CE

RU79925A - 06/2019



Via dell'Osio, 6 20090 Caleppio di Settala, Milano - ИТАЛИЯ
Тел. +39 02 956821 | Факс +39 02 95307006 | info@fantinicosmi.it

FANTINI COSMI S.p.A.

www.fantinicosmi.it