



ISTRUZIONI PER L'USO

CH180WIFILITE

CRONOTERMOSTATO TOUCH SCREEN
CON CONNESSIONE WIFI



FANTINI COSMI S.p.A.

Via dell'Osio, 6 20090 Caleppio di Settala, Milano - ITALY
Tel. +39 02 956821 | Fax +39 02 95307006 | info@fantinicosmi.it
www.fantinicosmi.it

Grazie per aver acquistato un prodotto **FANTINI COSMI S.p.A.**

Leggere attentamente il presente manuale di istruzioni e tenerlo sempre a portata di mano per ogni eventuale consultazione.

La documentazione rispecchia le caratteristiche del prodotto, tuttavia per evoluzioni normative o di carattere commerciale, si consiglia ai clienti di verificare la disponibilità di aggiornamenti della presente documentazione sul sito web di FANTINI COSMI S.p.A. : pdf.fantincosmi.it

FUNZIONAMENTO

Il CH180WIFILITE è un cronotermostato con connessione WiFi per il controllo, diretto o da APP **Intelliclimate+** su smartphone e tablet, dell'impianto di riscaldamento e/o raffrescamento.

Dispone di un programma personalizzato di temperatura su profilo orario per ogni singola stagione, modificabile secondo necessità.

Sul display LCD positivo a retroilluminazione bianca è possibile visualizzare, attraverso un grafico intuitivo, i consumi energetici dell'intero impianto.

CONTENUTO DELLA CONFEZIONE

- n.1 cronotermostato
- n. 2 viti per il fissaggio su scatola da incasso 503 con filettatura americana 6/32UNC (Ø 3.5mm circa)
- n.1 guida rapida

DESCRIZIONE TASTI DISPLAY

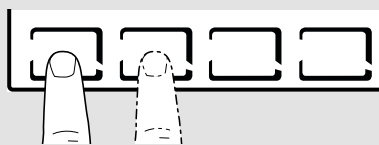

La prima pressione di un qualsiasi pulsante touch consente di attivare le funzioni dei pulsanti stessi e l'illuminazione del display.

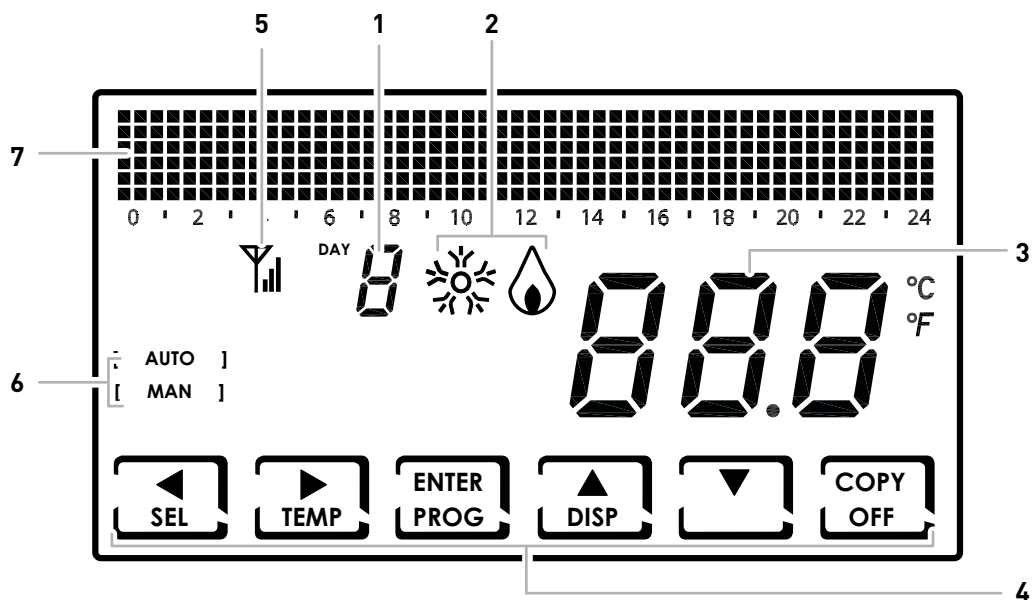

- | | |
|---|--|
| 1 | Giorno della settimana |
| 2 | Stato di attivazione: raffrescamento o riscaldamento |
| 3 | Temperatura ambiente (Celsius / Fahrenheit) misurata |
| 4 | Icone touch multifunzione |
| 5 | Antenna |
| 6 | Modalità di funzionamento |
| 7 | Bar graph per visualizzazione data e ora |

La funzione dei tasti multifunzione varia a seconda della situazione ed è descritta dal simbolo che appare sul display in corrispondenza al tasto.

CARATTERISTICHE TECNICHE

Scala di regolazione temperatura	2 ÷ 40 °C, incremento 0,1°C
Scala misurazione / visualizzazione T ambiente	- 50 ÷ + 50 °C
Alimentazione	230V 50 Hz
Tipo di uscita	1 relè con contatto in scambio (COM/NA/NC) libero da potenziale 3 morsetti a vite (chiuso + aperto)
Portata contatti	5(3)A 250 Vca
Tipo di azione	1 B.U. (micro di connessione)
Software	classe A
Differenziale minimo di regolazione	0,3 ÷ 5 K
Gradiente termico di riferimento	4 K/h
Temperatura massima ambiente	45°C
Connessione WIFI	2,4 GHz (802.11 b/g/n)
Porta comunicazione router	1080
Massima potenza a radiofrequenza trasmessa	< 10 mW
Temperatura di stoccaggio	-10°C ÷ +60°C
Isolamento elettrico	Doppio isolamento
Grado di protezione	IP40
Grado di inquinazione	2
Tensione d'impulso	4000V
Montaggio	a parete o su una scatola ad incasso
Dimensioni	127 x 82 x 24 mm
Conforme alle norme	EN 60730-1 e parti seconde
Classificazione ErP	■ ErP Class IV; 2% [Reg. EU 811/2013 - 813/2013]
Rispondente alla Direttiva	Direttiva 2014/53/UE (RED)

Prodotto fabbricato in Italia

Sommario

FUNZIONAMENTO	2	7 - PROGRAMMAZIONE REMOTA TRAMITE APP	23
CONTENUTO DELLA CONFEZIONE	2	7.1 - ATTIVAZIONE WIFI	23
DESCRIZIONE TASTI DISPLAY	3	7.2 - PROCEDURA D'INSTALLAZIONE	24
CARATTERISTICHE TECNICHE	4	7.3 - WIFI STATUS	25
1 - INSTALLAZIONE	6	8 - SMALTIMENTO	26
2 - COLLEGAMENTO ELETTRICO	8	9 - CONDIZIONI GENERALI DI GARANZIA	26
3 - GUIDA RAPIDA ALLA PROGRAMMAZIONE (PROG)	9		
3.1 - IMPOSTAZIONE DATA E ORA	9		
3.2 - IMPOSTAZIONE INVERNO/ESTATE	10		
3.3 - IMPOSTAZIONE BLOCCO TASTIERA CON PASSWORD	11		
4 - FUNZIONAMENTO (SEL)	12		
4.1 - PROGRAMMI DI FUNZIONAMENTO	12		
4.2 - SELEZIONE DEL PROGRAMMA DI FUNZIONAMENTO	13		
4.3 - IMPOSTAZIONE TEMPERATURA PROGRAMMI "AUTO"	14		
4.4 - IMPOSTAZIONE TEMPERATURA PROGRAMMA "MANUALE"	14		
5 - VISUALIZZAZIONE PARAMETRI (DISP)	15		
5.1 - NUMERO SERIALE.....	15		
5.2 - ORE UTILIZZO	16		
6 - FUNZIONI AVANZATE (PROG)	17		
6.1 - SECONDI ACCENSIONE DISPLAY	17		
6.2 - INTENSITÀ ILLUMINAZIONE DISPLAY	17		
6.3 - ORA LEGALE / SOLARE	18		
6.4 - TEMPERATURA ANTIGELO.....	18		
6.5 - CORREZIONE TEMPERATURA AMBIENTE.....	19		
6.6 - GESTIONE DIFFERENZIALE	19		
6.7 - CELSIUS / FAHRENHEIT	20		
6.8 - SCELTA LINGUA.....	20		
6.9 - WIFI.....	21		
6.10 - INFORMAZIONI	21		
6.11 - REIMPOSTAZIONE PARAMETRI DI DEFAULT	22		

1 - INSTALLAZIONE



ATTENZIONE!

L'installazione deve essere effettuata da personale qualificato, nel rispetto delle prescrizioni riguardanti l'installazione di apparecchiatura elettrica.



ATTENZIONE!

Le operazioni di installazione devono essere effettuate a tensione elettrica d'impianto disinserita.

Il cronotermostato CH180WIFILITE deve essere installato a parete o su una scatola ad incasso, a 3 moduli o rotonda, ad un'altezza di circa 1,5 m dal pavimento, in posizione idonea a rilevare correttamente la temperatura dell'ambiente.

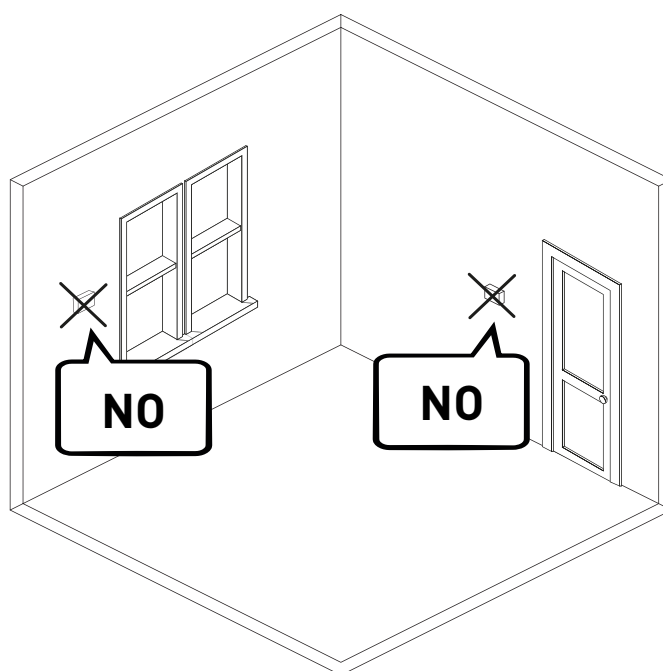
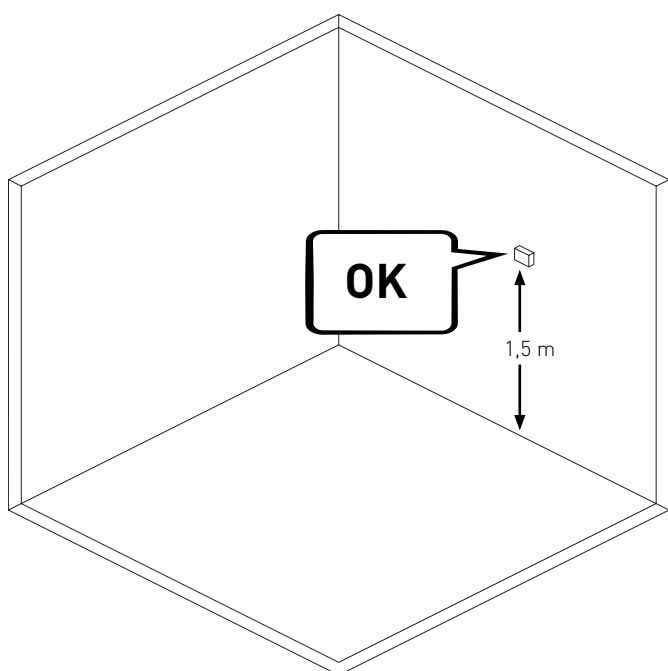
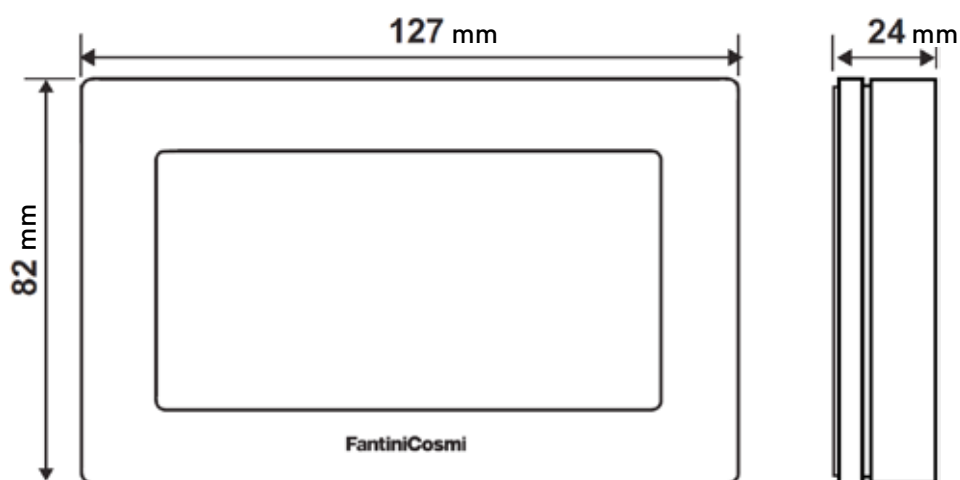

Dividere lo zoccolo posteriore dal corpo facendo leva sull'apposita fessura posta nella parte inferiore.

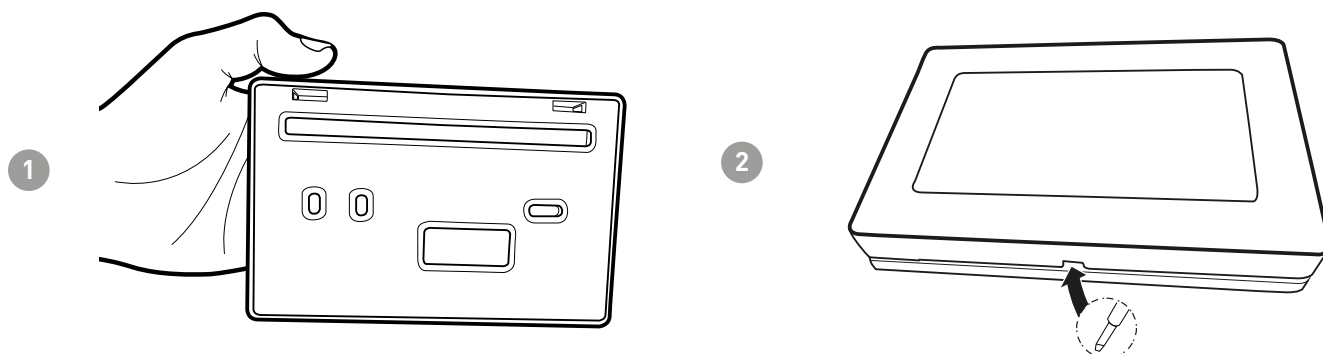

Rimuovere la protezione isolante, svitando l'apposita vite impermeabile.

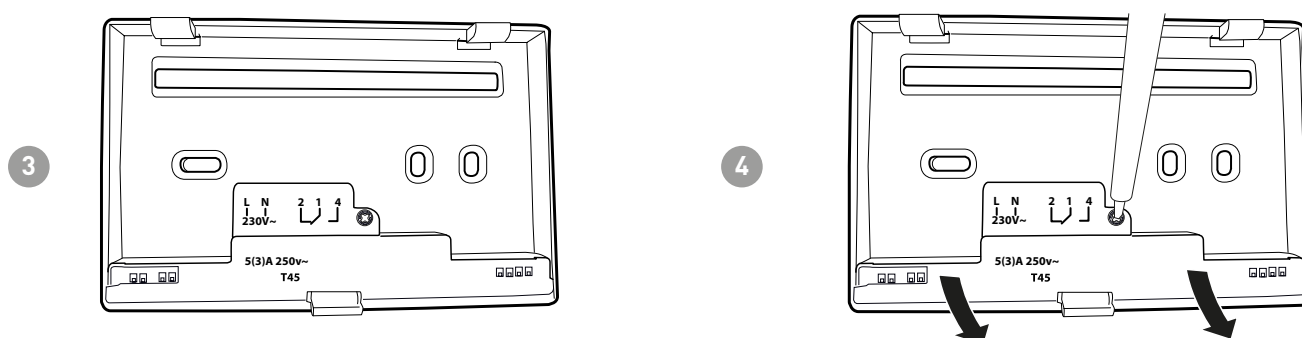

Eseguire i collegamenti elettrici (fare riferimento al paragrafo "COLLEGAMENTO ELETTRICO") e fissare lo zoccolo a parete con le viti in dotazione.

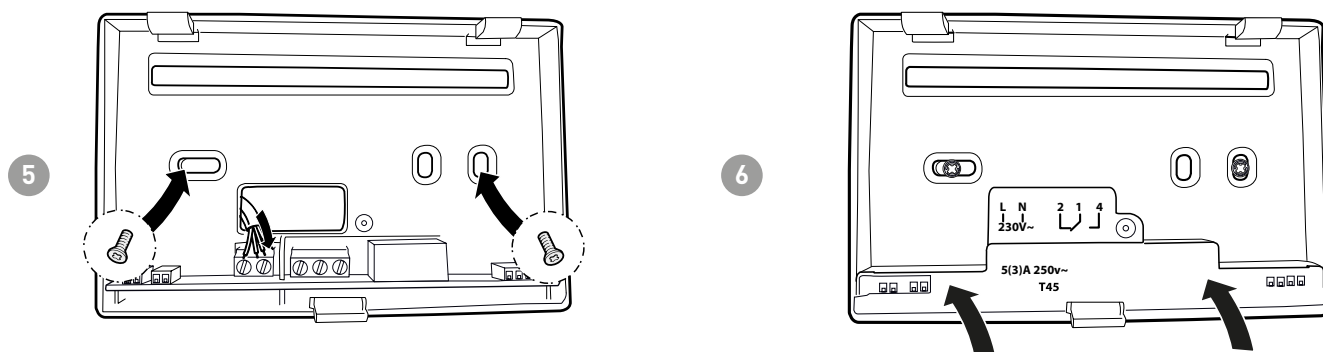

Avvitare la vite indicata e agganciare il corpo allo zoccolo a parete.

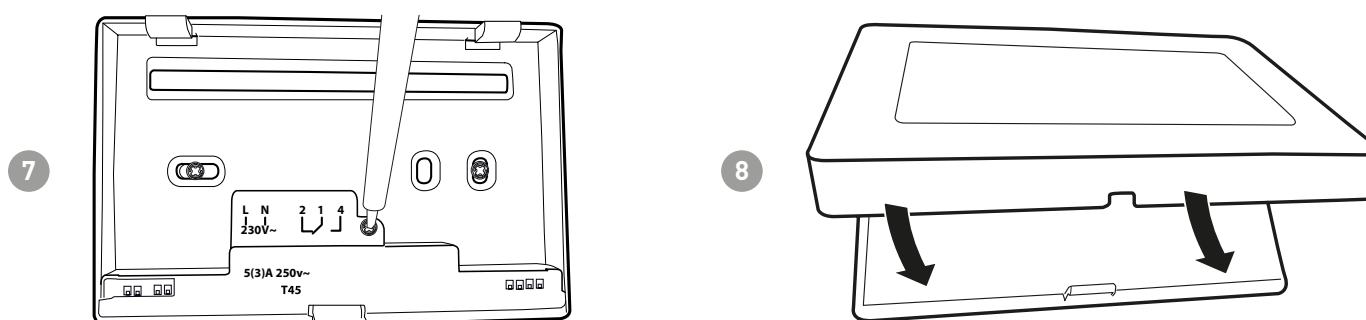

2 - COLLEGAMENTO ELETTRICO



ATTENZIONE!

Il collegamento elettrico deve essere effettuato da personale qualificato.



ATTENZIONE!

Le operazioni di collegamento elettrico devono essere effettuate a tensione elettrica d'impianto disinserita.

I collegamenti elettrici devono essere eseguiti facendo riferimento allo schema seguente.

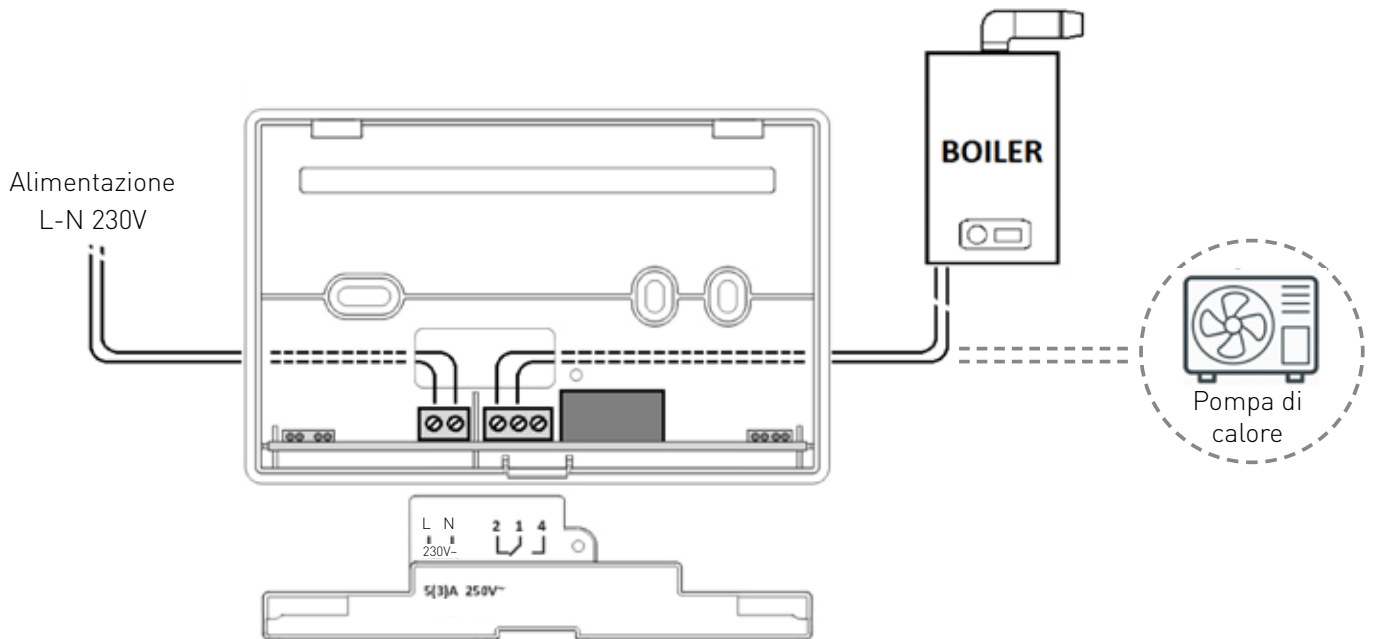

3 - GUIDA RAPIDA ALLA PROGRAMMAZIONE (PROG)

La prima pressione di un qualsiasi pulsante touch non provoca nessun effetto, se non quello di attivare le funzioni dei pulsanti stessi e l'illuminazione del display.

Dopo 30 secondi di inutilizzo, il display torna alla videata principale.

 = consente di CONFERMARE

 = consente di PROGRAMMARE

3.1 - IMPOSTAZIONE DATA E ORA

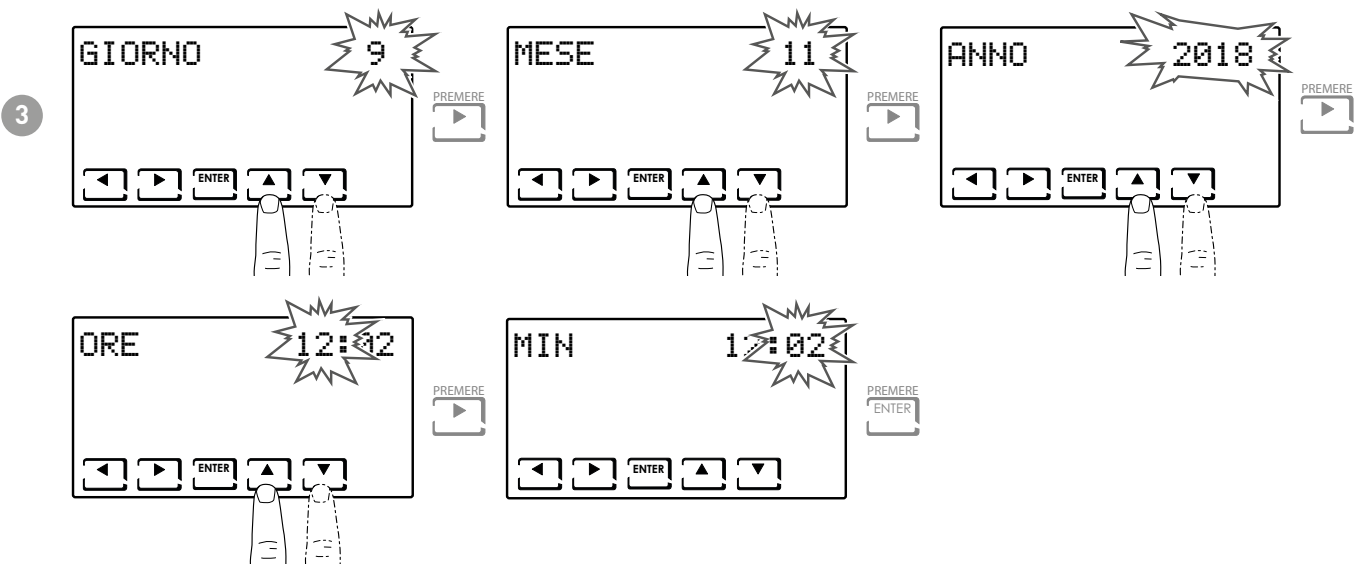
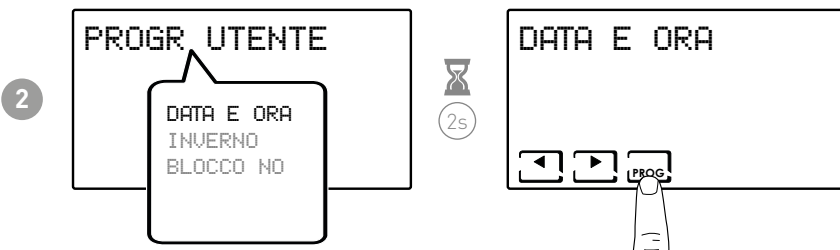
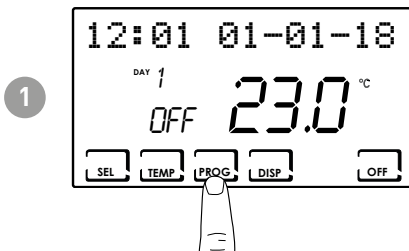

Nota: è sempre possibile tornare alla pagina precedente premendo il tasto ◀.

3.2 - IMPOSTAZIONE INVERNO/ESTATE

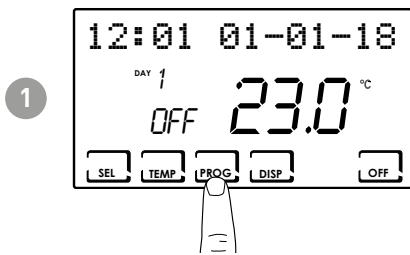

3.3 - IMPOSTAZIONE BLOCCO TASTIERA CON PASSWORD

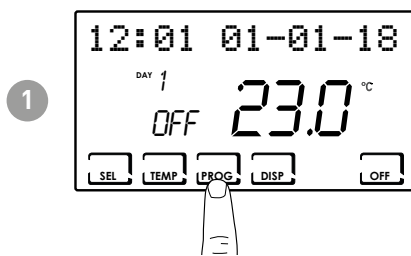

Nota: alla selezione di BLOCCO SI, viene visualizzato il tasto PROG. Seguire quindi la procedura descritta al punto 3 e 4.

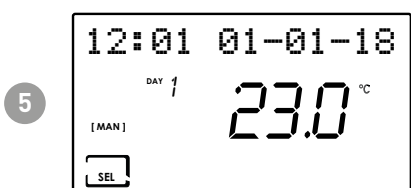
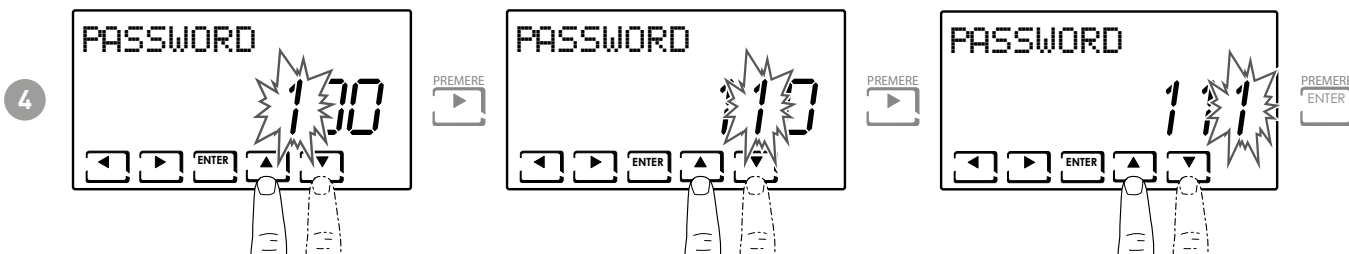
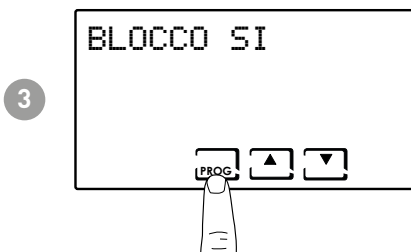

Quando la tastiera è bloccata è possibile premere solamente il tasto SEL. La pressione di SEL consente l'inserimento della password impostata e lo sblocco della tastiera.

4 - FUNZIONAMENTO (SEL)

Il cronotermostato CH180WIFILITE è un dispositivo dotato di sensore di temperatura con a bordo un relè di uscita, che gestisce impianti di riscaldamento e/o raffrescamento.

Sul display LCD è possibile visualizzare, attraverso un grafico intuitivo, i consumi energetici dell'intero sistema.

4.1 - PROGRAMMI DI FUNZIONAMENTO

Per la gestione del riscaldamento/raffrescamento il cronotermostato CH180WIFILITE permette 2 modalità di funzionamento, chiamate programmi.

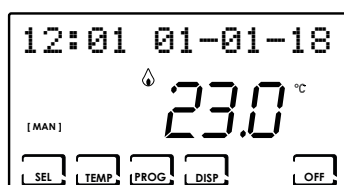

[MAN]

- PROGRAMMA MANUALE

Il dispositivo regola la temperatura ambiente utilizzando una temperatura fissa, specificata di volta in volta, per un tempo illimitato, fino a che non si seleziona un altro programma.

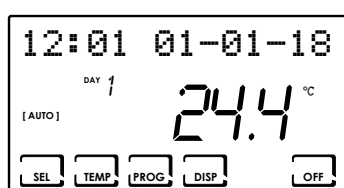

[AUTO]

- PROGRAMMA SETTIMANALE

Il dispositivo gestisce le temperature impostate in funzione dei programmi orari su profilo settimanale. Sono impostabili i livelli di temperatura: tC, tE, tA/OFF (ad ogni mezz'ora).

NOTA BENE: i profili orari settimanali sono impostabili solo da APP.

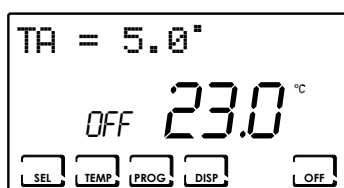

- IMPIANTO SPENTO o PROGRAMMA ANTIGELO

Premere il tasto OFF per spegnere l'impianto. Durante la modalità INVERNO mantiene la temperatura antigelo.

Se in modalità IMPIANTO SPENTO viene ripremuto il tasto OFF si torna alla modalità di funzionamento precedentemente impostata.

4.2 - SELEZIONE DEL PROGRAMMA DI FUNZIONAMENTO

I programmi vengono selezionati in sequenza ciclica.

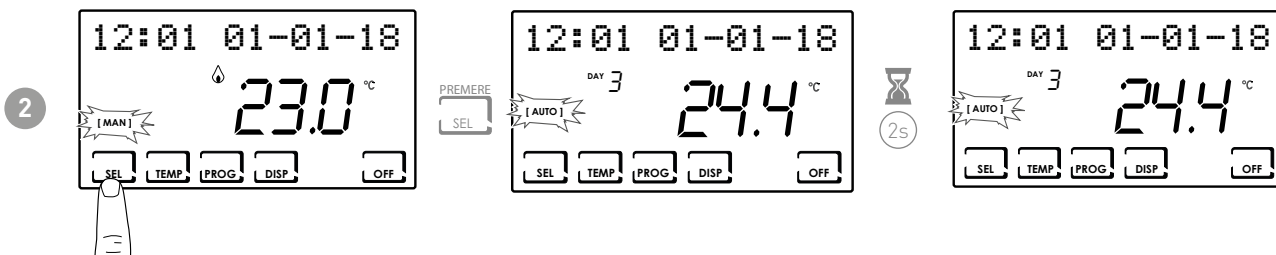
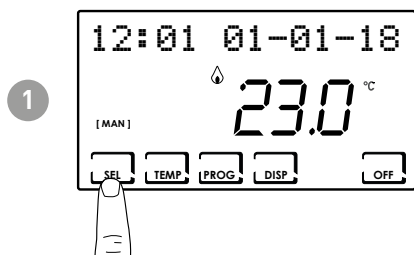

Nota: è possibile selezionare il programma tra: [MAN] - [AUTO]

DISP La pressione del tasto DISP consente all'utente di visualizzare il serial number e i consumi.

4.3 - IMPOSTAZIONE TEMPERATURA PROGRAMMI "AUTO"

È possibile impostare un valore di temperatura tCOMF (temperatura di comfort) e tECO (temperatura di economy) comprese tra 2° e 40°C.

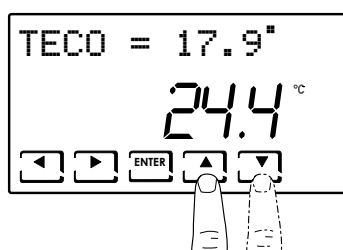
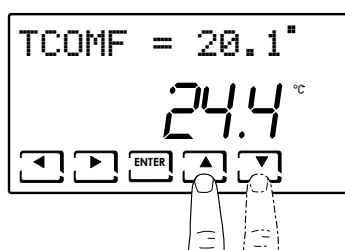
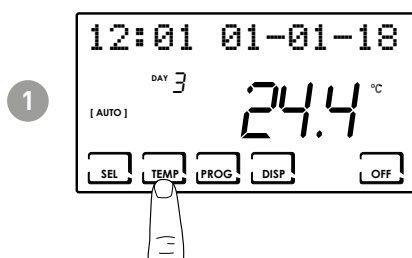

Nota:
tC > tE INVERNO
tC < tE ESTATE

4.4 - IMPOSTAZIONE TEMPERATURA PROGRAMMA "MANUALE"

È possibile impostare un valore di temperatura TMAN compresa tra 2° e 40°C.

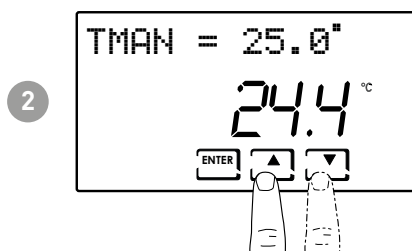
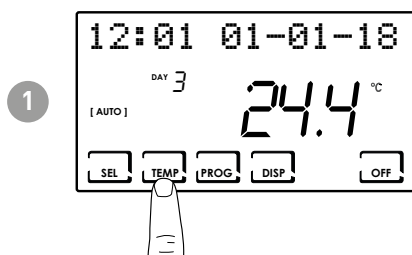

5 - VISUALIZZAZIONE PARAMETRI (DISP)

Premendo il tasto DISP è possibile visualizzare ciclicamente i parametri più significativi.

5.1 - NUMERO SERIALE

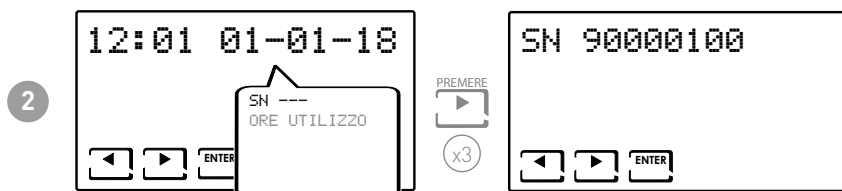
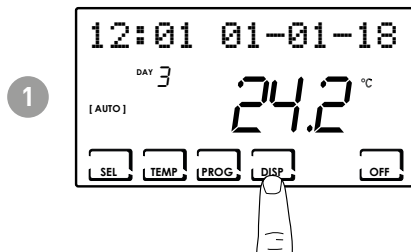

Nota: questo numero identifica il singolo dispositivo ed è utilizzato per l'attivazione WiFi tramite l'app "Intelliclimate+".

5.2 - ORE UTILIZZO

Il cronotermostato registra i consumi totali delle ore di riscaldamento e raffrescamento.

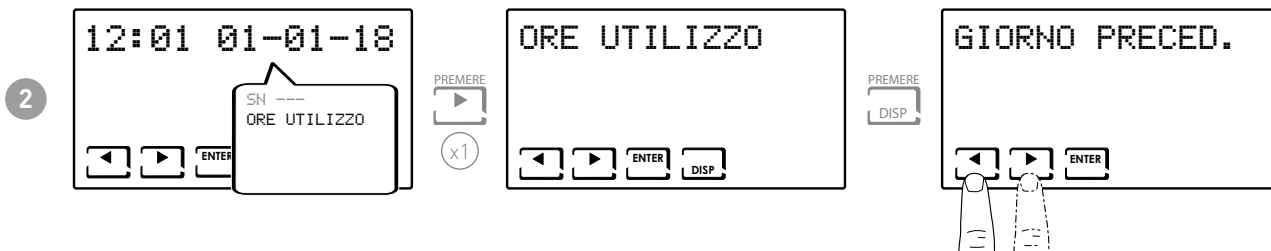
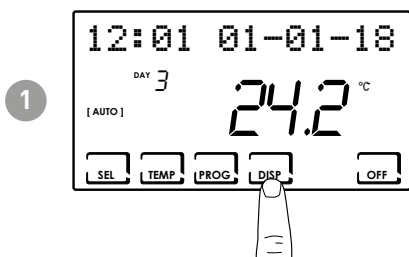

Nota: è possibile visualizzare le statistiche di utilizzo per

- GIORNO PRECEDENTE = ore totali di funzionamento del giorno precedente
- MESE CORRENTE = ore totali di funzionamento del mese corrente
- MESE PRECEDENTE = ore totali di funzionamento del mese precedente
- ANNO CORRENTE = ore totali di funzionamento dell'anno corrente
- TMAX = temperatura ambiente massima misurata nel giorno precedente
- TMIN = temperatura ambiente minima misurata nel giorno precedente
- RESET

Premendo DISP nelle videate MESE CORRENTE, MESE PRECEDENTE e ANNO CORRENTE viene visualizzato un grafico con i dettagli dell'utilizzo (riportato di seguito).

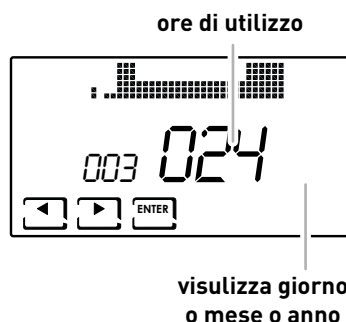

Premendo ◀ o ▶ è possibile spostarsi e visualizzare il giorno del mese (o il mese, o l'anno a seconda della pagina visualizzata) e le ore di utilizzo.

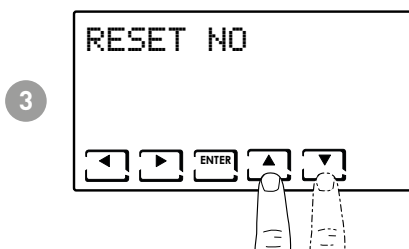

Nota: selezionare RESET SI per azzerare le statistiche dell'utilizzo.

6 - FUNZIONI AVANZATE (PROG)

Per accedere alla PROGRAMMAZIONE AVANZATA, tenere premuto il tasto PROG per qualche secondo.

6.1 - SECONDI ACCENSIONE DISPLAY

Permette di regolare la retroilluminazione del display (con luce azzurra) con una durata programmabile tra 5 e 30 secondi.

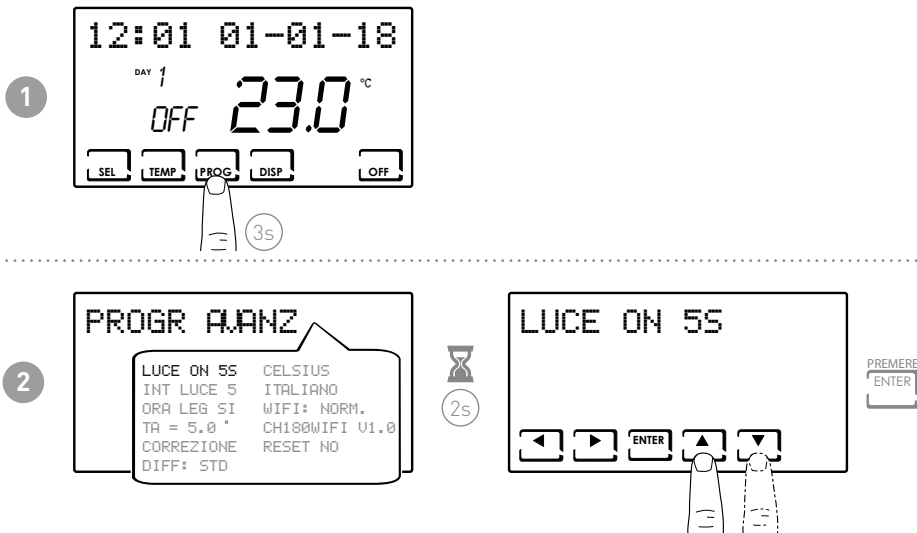

6.2 - INTENSITÀ ILLUMINAZIONE DISPLAY

Permette di modificare l'intensità luminosa del display, su 10 livelli + 0 Spento.

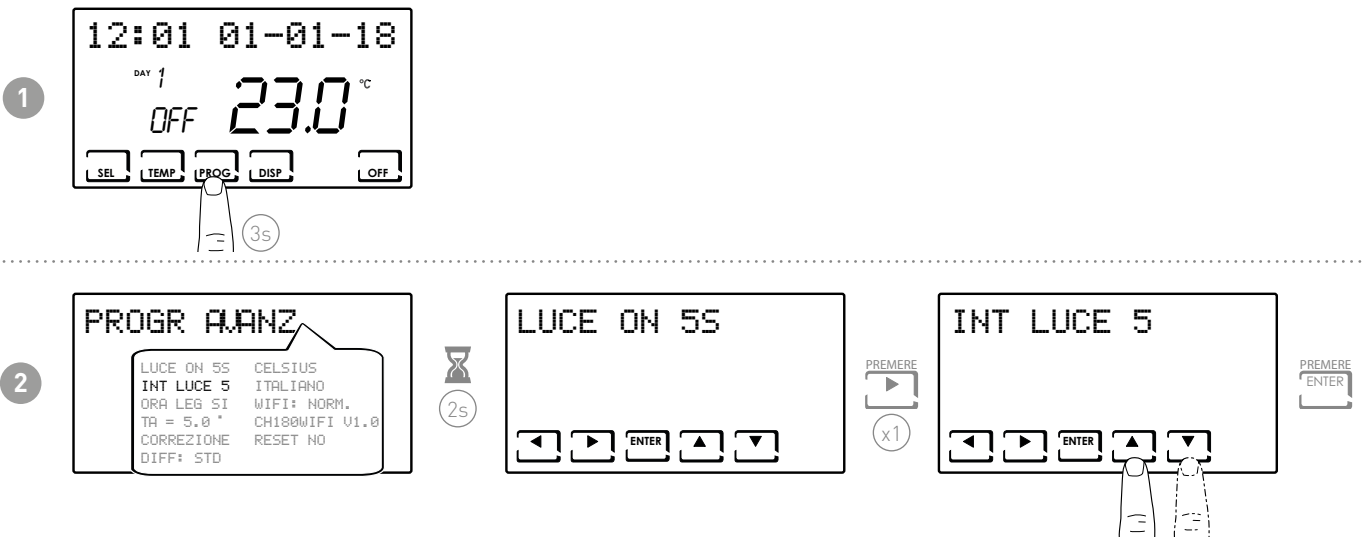

6.3 - ORA LEGALE / SOLARE

Seleziona l'ora legale automatica, applicabile nei paesi europei ed alcuni altri. Tale predisposizione permette di avere un aggiornamento automatico dell'ora nel momento del cambio orario (marzo ed ottobre) (defaultl = SI).

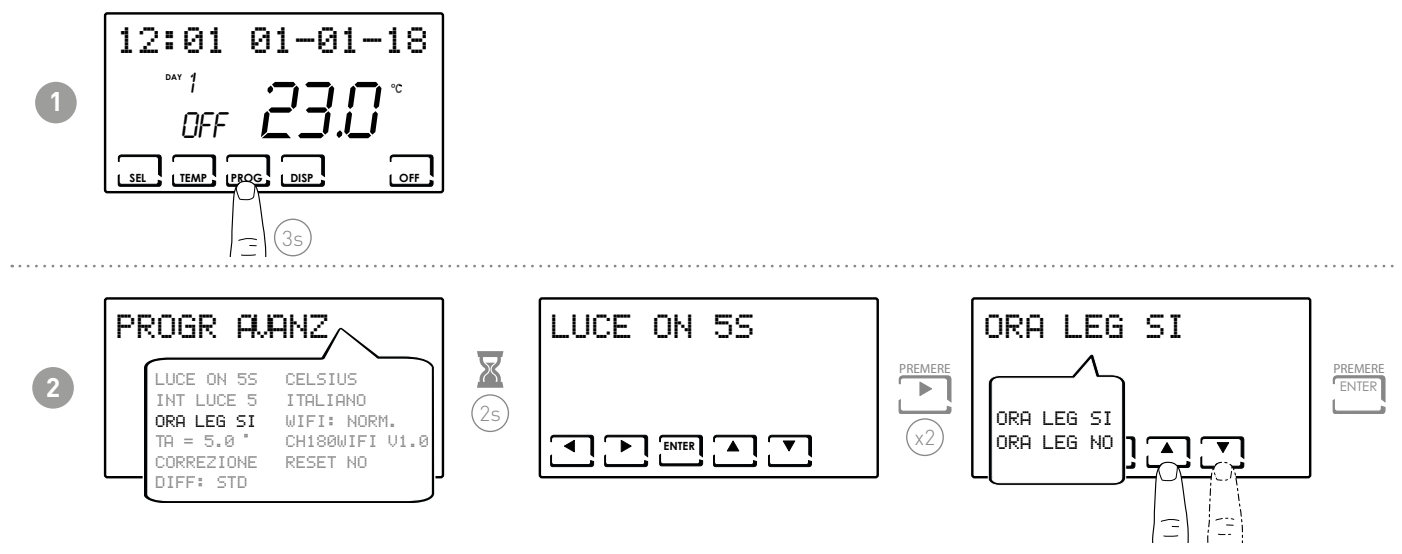

6.4 - TEMPERATURA ANTIGELO

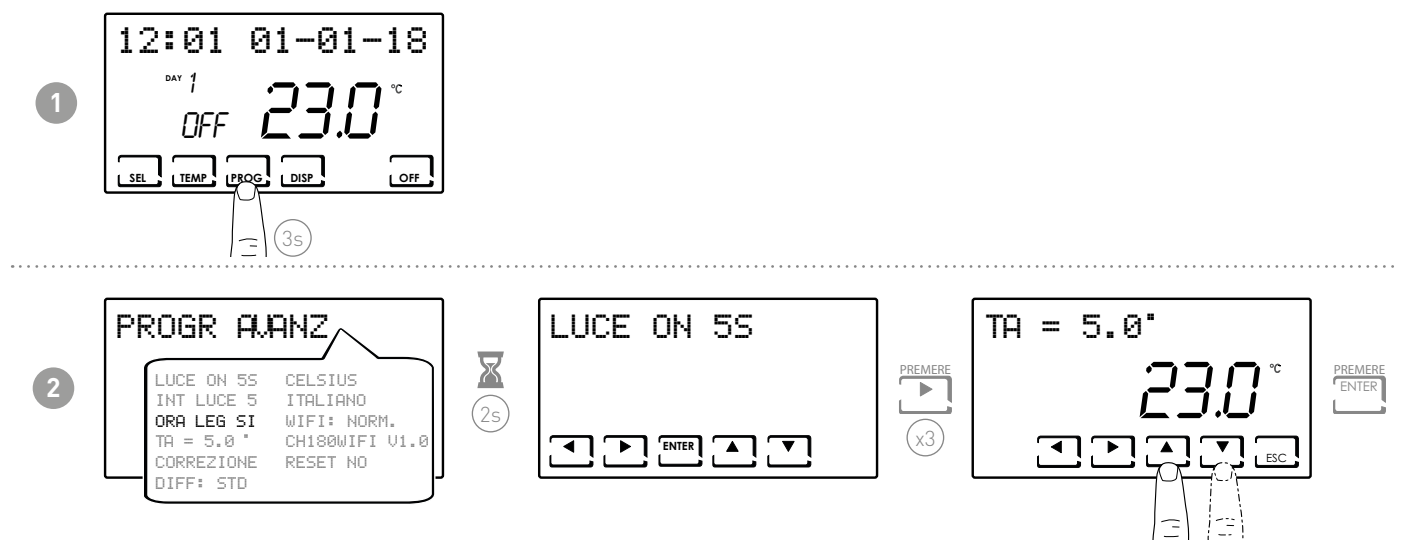

Nota:

- la tA impostabile è compresa tra 2,0 e 7,0°C, oppure OFF.

6.5 - CORREZIONE TEMPERATURA AMBIENTE

Permette di modificare la temperatura misurata, che a causa dell'installazione incassata a parete e magari ad un'altezza non ottimale, potrebbe non indicare la vera temperatura percepita.

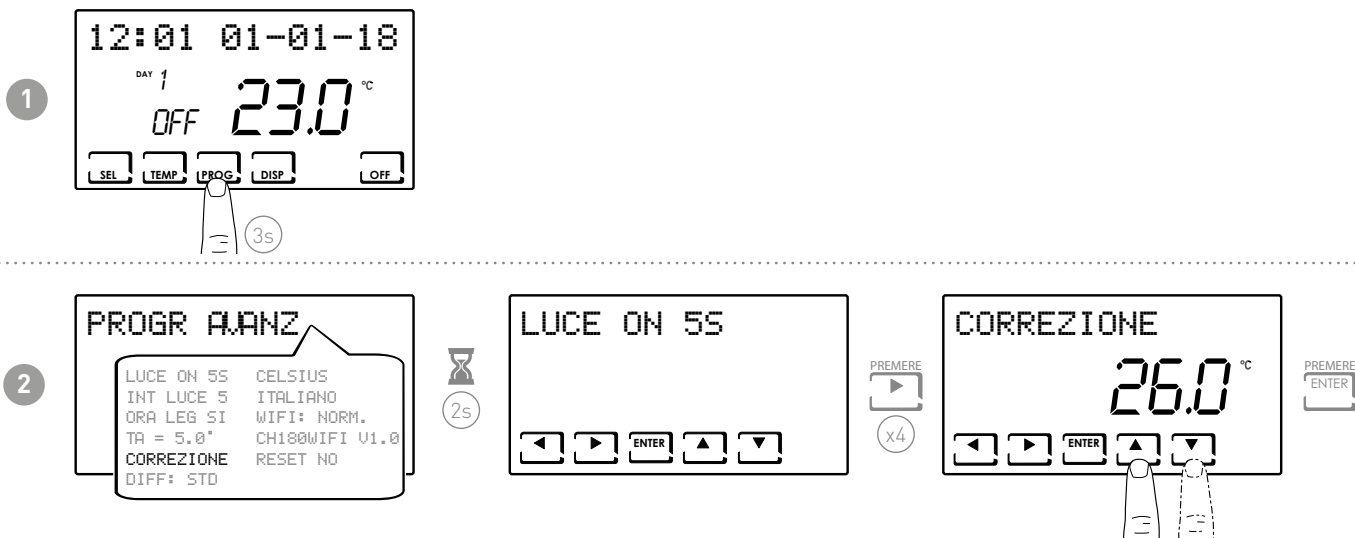

Nota:

- la tA impostabile è compresa tra -5,0 e +5,0°C, oppure OFF.

6.6 - GESTIONE DIFFERENZIALE

Permette di gestire la differenza di temperatura tra lo stato di OFF e quello di ON.

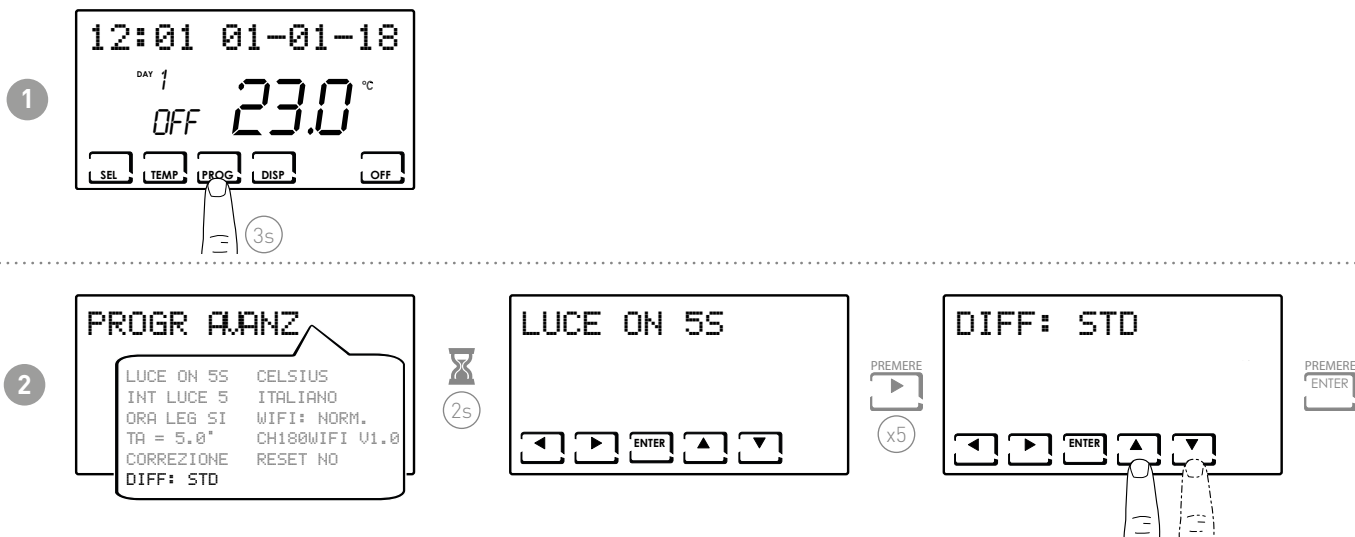

Nota: il valore differenziale impostabile è compreso tra 0,3 e 5,0 °C, oppure standard STD (default = STD).

6.7 - CELSIUS / FAHRENHEIT

Permette di scegliere la scala di visualizzazione della temperatura tra gradi Celsius e gradi Fahrenheit.

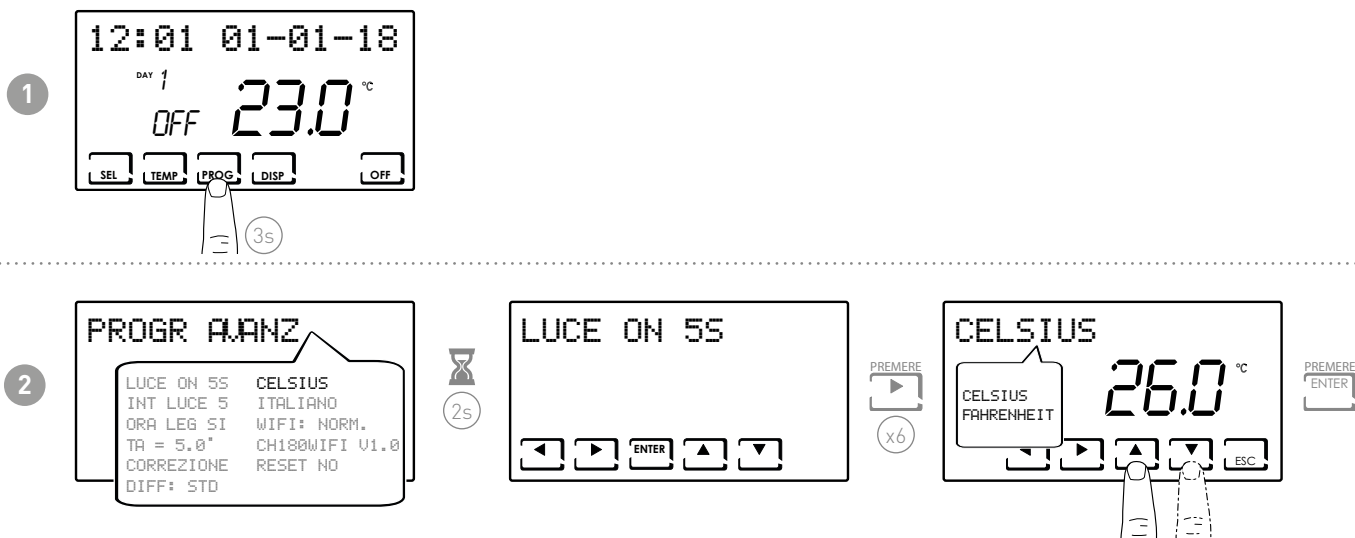

Nota: di default è impostato in Celsius.

6.8 - SCELTA LINGUA

Permette di modificare la lingua usata durante la programmazione.

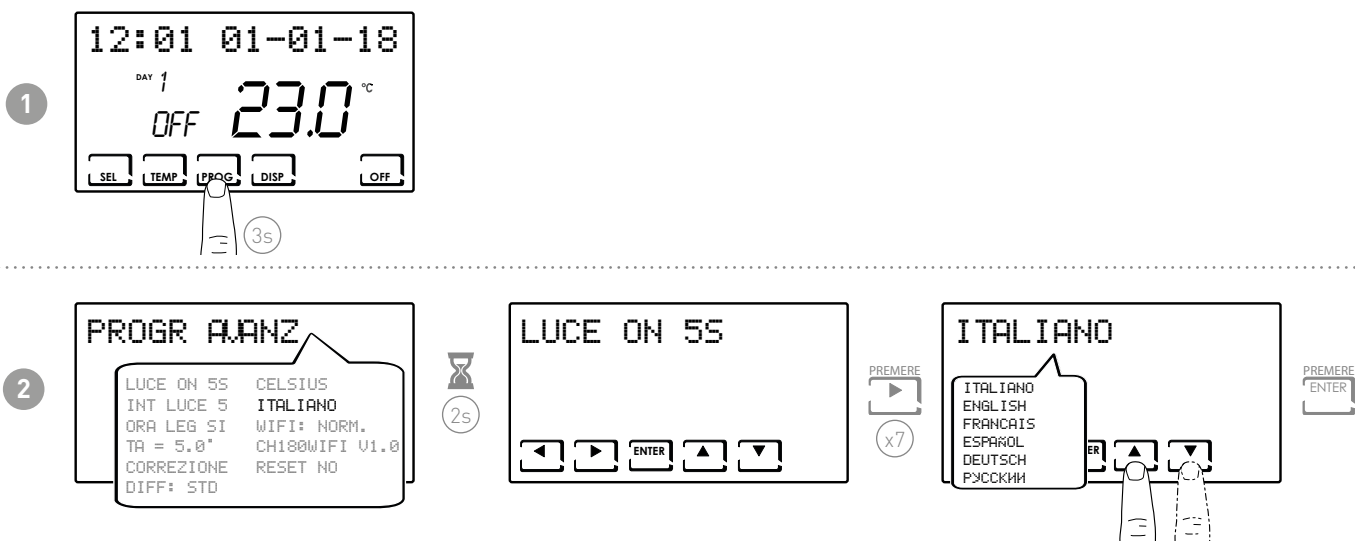

Nota: di default è impostato in Italiano.

6.9 - WIFI

Visualizza lo stato del collegamento WiFi del dispositivo.

1

2

PROGR AVANZ

LUCE ON 5S	CELSIUS
INT LUCE 5	ITALIANO
ORA LEG SI	WIFI: NORM.
TA = 5.0'	CH180WIFI V1.0
CORREZIONE	RESET NO
DIFF: STD	

3s

LUCE ON 5S

2s

WIFI: A.P.

PREMERE ENTER x8

PREMERE ENTER

- --- = spento
- NORM. = normale
- A.P. = access point (permette di collegare lo smartphone)

6.10 - INFORMAZIONI

Visualizza la versione software del cronotermostato.

1

2

PROGR AVANZ

LUCE ON 5S	CELSIUS
INT LUCE 5	ITALIANO
ORA LEG SI	WIFI: NORM.
TA = 5.0'	CH180WIFI V1.0
CORREZIONE	RESET NO
DIFF: STD	

3s

LUCE ON 5S

2s

CH180WL V1.0

PREMERE ENTER x9

PREMERE ENTER

6.11 - REIMPOSTAZIONE PARAMETRI DI DEFAULT

Consente di portare tutti i parametri (tranne data e ora) alle impostazioni di fabbrica.

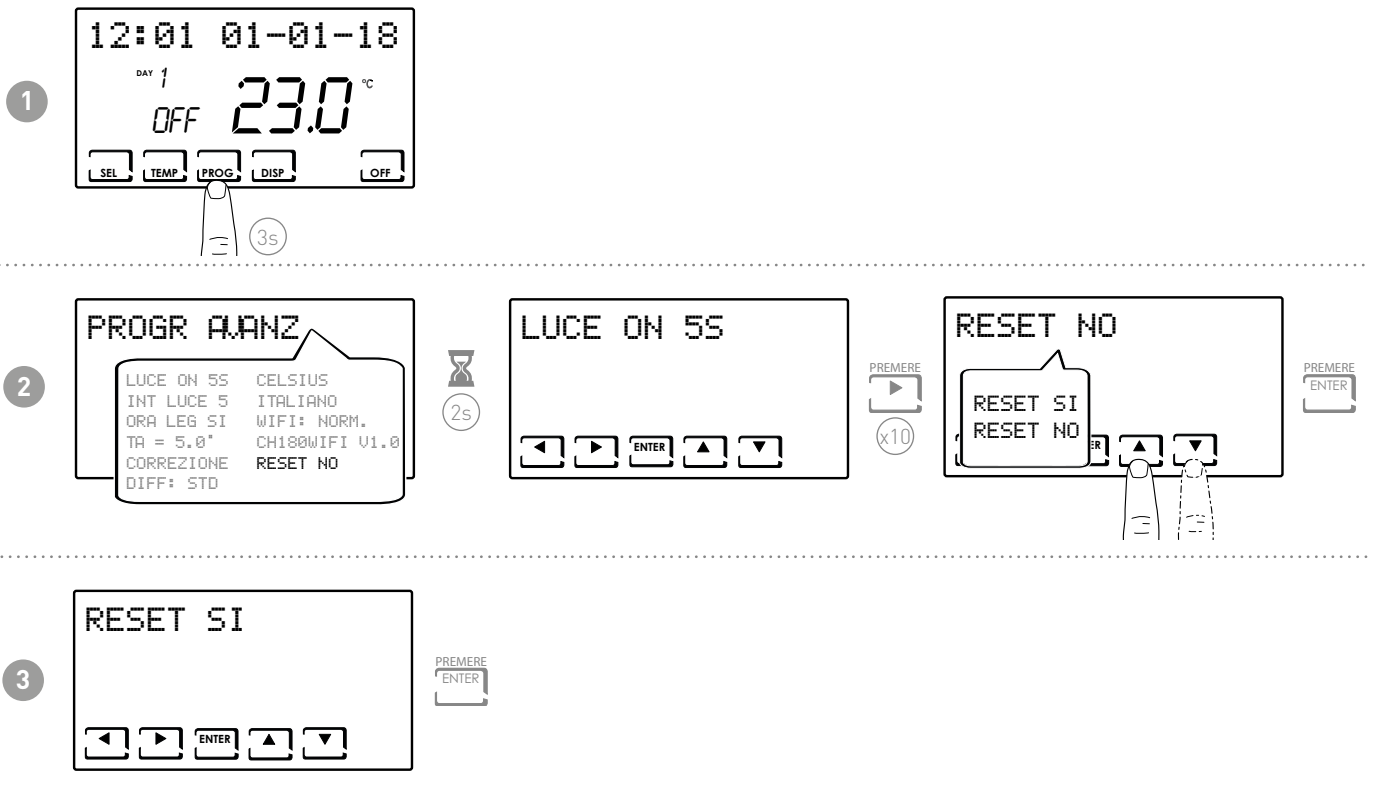

7 - PROGRAMMAZIONE REMOTA TRAMITE APP

Il segnale WIFI presente nel cronotermostato permette di controllare da remoto il dispositivo tramite l'APP **Intelliclimate+**, disponibile gratuitamente su Google Play Store e Apple App Store.

Assicurarsi di avere un router WiFi tipo b/g/n e la porta TCP 1080 aperta.



Intelliclimate+



7.1 - ATTIVAZIONE WIFI

Alla prima accensione il cronotermostato ha la connessione WiFi spenta.

Per attivarla, entrare in PROGRAMMAZIONE AVANZATA e seguire le indicazioni.

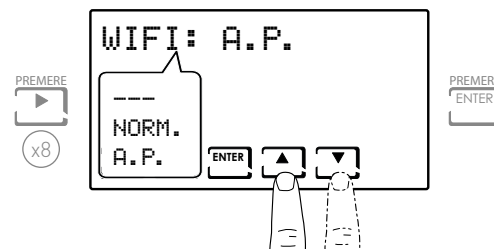
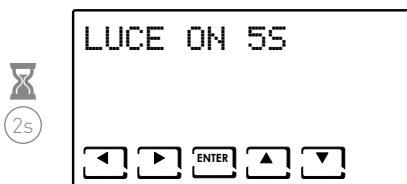
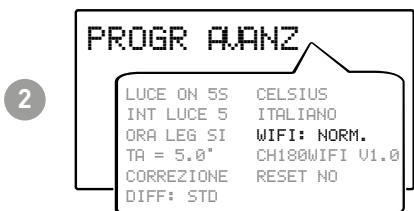
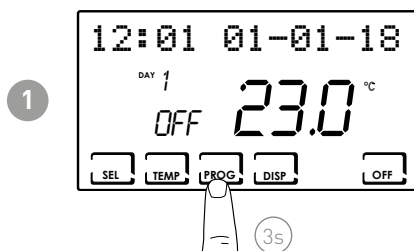

- --- = spento
- NORM. = normale
- A.P. = access point (permette di collegare lo smartphone)

Selezionare A.P. e premere ENTER.

Sull'APP avviare la procedura guidata di installazione come descritta al paragrafo "PROCEDURA D'INSTALLAZIONE".

7.2 - PROCEDURA D'INSTALLAZIONE

1

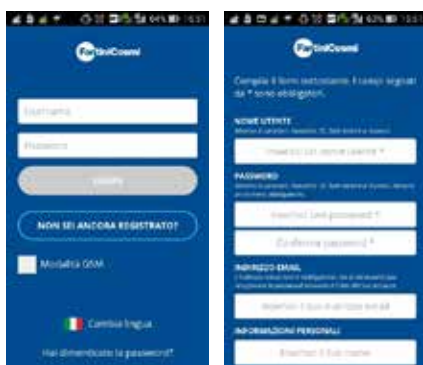

Installare l'APP **Intelliclima+** e alla prima attivazione creare un account inserendo il nome utente e password.

2

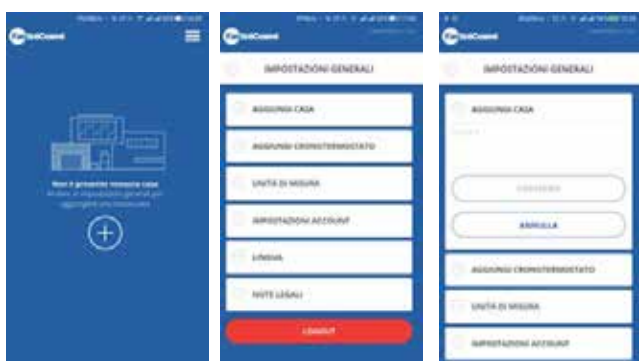

Creare una nuova casa premendo sul tasto **+**; inserire il nome desiderato e premere **CONFERMA**.

3

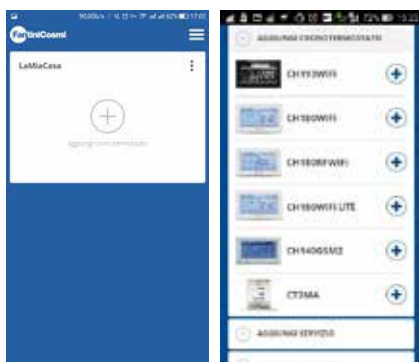

Aggiungere il cronotermostato premendo il tasto **+** e selezionare CH180WIFILITE.

4





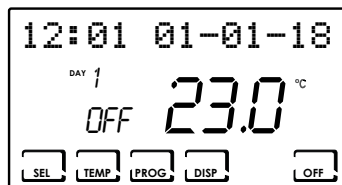

Al termine della procedura il nuovo cronotermostato è visualizzato all'interno dell'abitazione.

7.3 - WIFI STATUS

L'antenna  consente di visualizzare la qualità del segnale WiFi.



Segnale ECCELLENTE	Segnale BUONO	Segnale BASSO
		

Se l'icona  è:

- ACCESA FISSA = stato OK
- ACCESA LAMPEGGIANTE = il dispositivo non trova il server
- SPENTA = il dispositivo non è collegato al router (sul display compare OFF).

8 - SMALTIMENTO



Il simbolo del cestino con le rotelle a cui è sovrapposta una croce indica che i prodotti vanno raccolti e smaltiti separatamente dai rifiuti domestici. Le batterie e gli accumulatori integrati possono essere smaltiti insieme al prodotto. Verranno separati presso i centri di riciclaggio. Una barra nera indica che il prodotto è stato introdotto sul mercato dopo il 13 agosto 2005. Partecipando alla raccolta differenziata di prodotti e batterie, si contribuisce allo smaltimento corretto di questi materiali e quindi a evitare possibili conseguenze negative per l'ambiente e la salute umana. Per informazioni più dettagliate sui programmi di raccolta e riciclaggio disponibili nel proprio paese, rivolgersi alla sede locale o al punto vendita in cui è stato acquistato il prodotto.

9 - CONDIZIONI GENERALI DI GARANZIA

La garanzia convenzionale ha durata di 24 mesi, che decorrono dalla data di installazione dell'apparecchiatura. La garanzia copre tutte le parti dell'apparecchiatura, ad esclusione di quelle soggette a normale usura derivante

EAC CE

5679925A - 08/2019



FANTINI COSMI S.p.A.
Via dell'Osio, 6 20090 Caleppio di Settala, Milano - ITALY
Tel. +39 02 956821 | Fax +39 02 95307006 | info@fantinicosmi.it
www.fantinicosmi.it