

# ASPIRVELO AIR ECOCOMFORT RF

## UNITA' DI VENTILAZIONE PUNTUALE CON RECUPERO DI CALORE

- Diametri 100 e 160 mm
- Comando a radiofrequenza
- Sensori temperatura, umidità e luminosità
- Gestione simultanea fino a 64 unità
- Montaggio su parete perimetrale
- Per locali fino a 50 mq\*
- Bassi livelli di rumorosità
- Scambiatore di calore ceramico ad alta efficienza fino a 90%



3  
anni di  
garanzia

IP40

IPX4



Radio  
comando

Unità  
ventilante

\* dato calcolato su:

- ricambio d'aria pari a 0,5 Vol/h
- altezza locale 2,70 metri

Esempio di calcolo: superficie ambiente x 2,70 metri x 0,5 Vol/h

Il sistema "ECOCOMFORT RF" è composto da una o più unità di ventilazione decentralizzata con recupero di calore ad alta efficienza da installare sulle pareti perimetrali; uno scambiatore di calore ceramico posto all'interno delle unità accumula il calore ceduto dal flusso d'aria estratta dalla stanza e lo restituisce riscaldando l'aria durante il ciclo d'immissione. L'aria immessa nell'ambiente attraversa un filtro ISO Coarse che trattiene le eventuali impurità.

Ogni unità di ventilazione è dotata di un motore DC brushless a basso consumo controllato da un microprocessore che, elaborando le informazioni dei sensori presenti sull'unità (temperatura, umidità e luminosità) ed i comandi impartiti con il radiocomando, adotta le modalità di ventilazione più idonee ad assicurare il miglior comfort ambientale.

La configurazione minima installabile è l'unità "Master" ed il suo radiocomando a cui si possono aggiungere diverse unità aggiuntive (sino ad un massimo di 64).

Il radiocomando, dotato di una grafica chiara ed intuitiva, consente all'utenza di impostare e modificare le diverse modalità di funzionamento e di verificare le impostazioni correnti.

## CARATTERISTICHE TECNICHE

CODICE	MODELLO	Ø TUBO	Dimensioni max locale	Velocità	m <sup>3</sup> /h	Potenza max assorbita W	Tensione di alimentazione	dB(A) 1,5 mt
AP19981	ECOCOMFORT 160 RF	160 mm	50 mq*	V bassa	28	2,0	230V~ 50Hz	27
				V media	48	3,8		32
				V alta	68	6,6		38
				V sleep	15	nd		nd
AP19987	ECOCOMFORT 100 RF	100 mm	22 mq*	V bassa	8	2,0	230V~ 50Hz	18
				V media	18	3,8		23
				V alta	30	6,6		28
				V sleep	4	nd		nd

\* dato calcolato su: ricambio d'aria pari a 0,5 Vol/h e altezza locale 2,70 con una unità master ed una unità slave.

Esempio di calcolo: superficie ambiente x 2,70 metri x 0,5 Vol/h

Aumentando il numero delle unità slave è possibile aumentare la copertura in mq.

## DIMENSIONI

MODELLO	A	B	C	D	E	F	G	H
ECOCOMFORT 160 RF		160	530					
ECOCOMFORT SAT 160 RF	180	160	530	47	20	190	125	60
ECOCOMFORT 100 RF		107	570					
ECOCOMFORT SAT 100 RF		107	570					

UNITÀ VENTILANTE CON RECUPERATORE

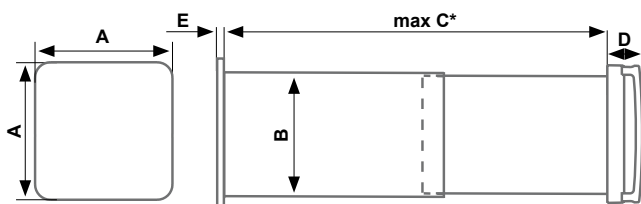

GRIGLIA ESTERNA PIEGHEVOLE

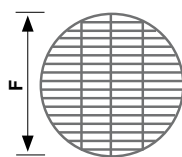

TELECOMANDO RADIOFREQUENZA

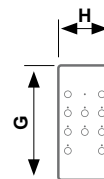

\* per spessori di parete inferiori a 240 mm tagliare il tubo a seconda della propria necessità ed utilizzare una griglia esterna standard (non in dotazione)

## CARATTERISTICHE

- Plastiche realizzate in ABS anti UV ed antistatico;
- Temperatura di funzionamento -20°C ÷ 50°C;
- Dimensioni ridotte e facilità di installazione;
- Radiocomando di controllo, con tastiera touch e segnalazioni a LEDs blu;
- Tubo telescopico adatto a tutti gli spessori di parete;
- Griglia esterna flessibile per il montaggio dall'interno o dall'esterno;
- Filtro classe ISO Coarse;
- Raddrizzatore di flusso per garantire prestazioni più elevate, solo per versione con diametro 160 mm;
- Conforme Reg. (UE) 1254/2014.

LE CONFEZIONI AP19981 E AP19987 COMPREDONO:

- Unità di ventilazione "Master" con recuperatore di calore e griglia esterna;
- Telecomando a radiofrequenza.

ACCESSORI E RICAMBI:

- Unità di ventilazione aggiuntiva;
- Terminale esterno di immissione/espulsione aria;
- Filtro classe ISO Coarse;

## UNITÀ VENTILANTE

- Aspiratore/Ventilatore elicoidale e motore DC Brushless;
- Tubo telescopico in PVC antiurto;
- Scambiatore ceramico rigenerativo con efficienza fino a 90%;
- Filtro in poliuretano reticolato, classe di filtrazione ISO Coarse secondo EN799;
- Raddrizzatore di flusso per garantire prestazioni più elevate, solo per versione con diametro 160 mm;
- Alimentazione 230V~ 50Hz;
- Sensore umidità e luminosità;
- Sensore temperatura (solo unità Master);
- Frequenza di ricetrasmisione: 868 MHz;
- Portata RF tipica: 100 m. all'aperto, 30 m. all'interno;
- Grado di protezione IPX4.

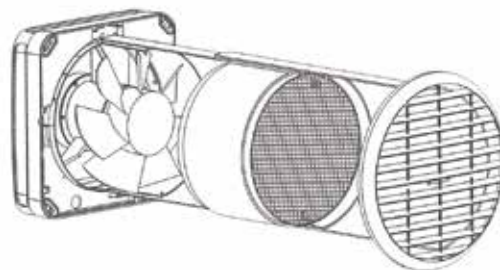

## TELECOMANDO A RADIOFREQUENZA

- Tastiera "touch" composta da 10 tasti;
- Riscontri funzionali tramite 9 LEDs blu;
- Alimentazione: 2 batterie a bottone 3V, tipo CR2032 (in dotazione);
- Frequenza di ricetrasmisione: 868 MHz;
- Portata RF tipica: 100 m. all'aperto, 30 m. all'interno;
- Grado di protezione: IP40;
- Durata batteria: circa 18 mesi (2 x CR2032 incluse).



## INSTALLAZIONE

L'unità di ventilazione ECOCOMFORT RF deve essere installata sulle pareti perimetrali, da un minimo di 24 cm fino ad un massimo di 58 cm.

Grazie al tubo telescopico, è facilmente adattabile a tutti gli spessori di muri, inoltre l'installazione è estremamente facile e veloce grazie anche alla griglia esterna ad espansione che può essere montata anche dall'interno.



Tubo telescopico per una rapida installazione  
lunghezza minima 24 cm massima 58 cm

Griglia esterna  
ad espansione  
con montaggio  
dall'interno

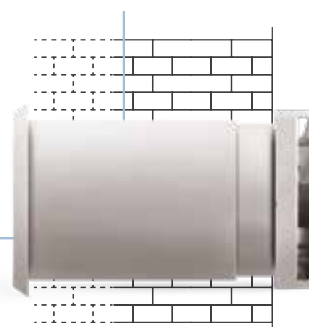

# FUNZIONAMENTO

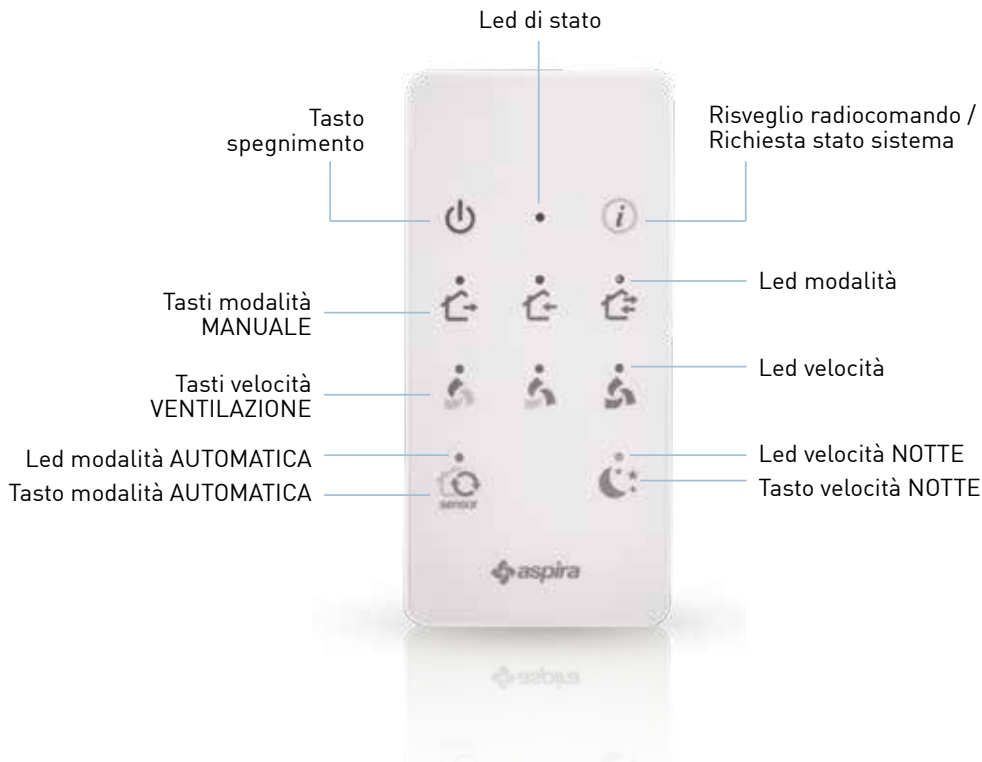

## RADIOCOMANDO



### ■ Richiesta stato sistema

 verifica modalità di funzionamento e velocità.

### ■ Impostazione modalità MANUALE:

-  immissione aria (modalità temporanea di 60 min.)
-  estrazione aria (modalità temporanea di 60 min.)
-  flusso alternato immissione/estrazione con cicli di 45 sec.

### ■ Impostazione modalità AUTOMATICA:

 l'unità ventilante principale (Master) regola automaticamente il periodo di alternanza del flusso d'aria immissione/estrazione, la deumidificazione e la velocità in funzione dei parametri ambientali rilevati dai sensori di temperatura, umidità e luminosità.

### ■ Impostazione della velocità:

-  velocità alta
-  velocità media
-  velocità bassa
-  velocità minima

## ACCESSORI

### UNITÀ VENTILANTI AGGIUNTIVE

- Installabili in altri locali o in caso di grandi ambienti;
- Si possono installare sino a 63 unità aggiuntive che saranno gestite con un unico radiocomando tramite l'unità "Master".



CODICE	MODELLO	Velocità	m <sup>3</sup> /h	Potenza max assorbita W	Tensione di alimentazione	dB(A) 1,5 mt	da abbinare a:
AP19982	ECOCOMFORT SAT 160 RF	V bassa	28	2,0	230V~ 50Hz	27	AP19981
		V media	48	3,8		32	
		V alta	68	6,6		38	
		V sleep	15	nd		nd	
AP19988	ECOCOMFORT SAT 100 RF	V bassa	8	2,0	230V~ 50Hz	18	AP19987
		V media	18	3,8		23	
		V alta	30	6,6		28	
		V sleep	nd	nd		nd	

Le confezioni AP19982 e AP19988 comprendono: unità ventilante, tubo telescopico, recuperatore di calore e griglia esterna.

### FILTRO ISO COARSE DI RICAMBIO

CODICE	MODELLO	per applicazione su:
AP19978	FR004	tutti i modelli ECOCOMFORT



### GRIGLIA ANTIPIOGGIA E ANTIVENTO

CODICE	MODELLO	per applicazione su:
AP1612	GAP150	tutti i modelli ECOCOMFORT



### KIT PREDISPOSIZIONE

CODICE	MODELLO	per applicazione su:
AP19986	KIT PREDISPOSIZIONE	tutti i modelli ECOCOMFORT 160

### SILENZIATORE FONOASSORBENTE

CODICE	MODELLO	per applicazione su:
AP19880	SLF 150	tutti i modelli ECOCOMFORT 160