



CRONOTERMOSTATO LED CON CONNESSIONE WIFI (PREIMPOSTATA A 30')

- UK** LED PROGRAMMABLE THERMOSTAT WITH WIFI CONNECTION (DEFAULT 30')
- ES** TERMOSTATO LED CON CONEXIÓN WIFI (DEFECTO 30')
- FR** CHRONOTHERMOSTAT LED AVEC CONNEXION WIFI (DÉFAUT 30')
- DE** LED-THERMOSTAT MIT WLAN-VERBINDUNG (STANDARD 30')
- RU** ХРОНОТЕРМОСТАТ СО СВЕТОДИОДНЫМ ЭКРАНОМ И WIFI СОЕДИНЕНИЕМ (УМОЛЧАНИЕ 30')



GUIDA RAPIDA

- UK** QUICK GUIDE
- ES** GUÍA RAPIDA
- FR** GUIDE RAPIDE
- DE** KURZANLEITUNG
- RU** БЫСТРОЕ РУКОВОДСТВО

C800WIFI

IT

SOMMARIO

INFORMAZIONI PRELIMINARI.....	6
CONTENUTO DELLA CONFEZIONE..	6
MODELLO C800WIFI	8
FUNZIONAMENTO	9
FUNZIONI/PARAMETRI MODIFICABILI	11
COLLEGAMENTO ELETTRICO.....	15
INSTALLAZIONE.....	16
SOSTITUZIONE PILE.....	24
INTERFACCIA UTENTE.....	25
DESCRIZIONE TASTI DISPLAY	26
STATO LETHARGY	27
USCITA STATO STAND-BY	28
RESET	29

UK

SUMMARY

PRELIMINARY INFORMATION	6
CONTENTS OF PACKAGE	6
C800WIFI MODEL.....	8
OPERATION	9
EDITABLE FUNCTIONS/ PARAMETERS.....	11
ELECTRICAL CONNECTION.....	15
INSTALLATION	16
BATTERY REPLACEMENT	24
USER INTERFACE	25
DESCRIPTION OF DISPLAY KEYS ...	26
LETARGHY STATE.....	27
STAND-BY STATE OUTPUT.....	28
RESET	29

ES

ÍNDICE

INFORMACIONES PRELIMINARES.....	6
CONTENIDO DEL PAQUETE.....	6
MODELO C800WIFI.....	8
FUNCIONAMIENTO.....	9
FUNCIONES/PARÁMETROS MODIFICABLES.....	11
CONEXIÓN ELÉCTRICA	15
INSTALLACION.....	16
SUSTITUCIÓN DE LAS PILAS.....	24
INTERFAZ DE USUARIO	25
DESCRIPCIÓN DE LAS TECLAS DE LA PANTALLA.....	26
ESTADO LETHARGY	27
SALIDA DEL ESTADO DE STAND-BY.....	28

C800WIFI

VISUALIZZAZIONE TEMPERATURA AMBIENTE.....	30	ROOM TEMPERATURE DISPLAY.....	30	RESET	29
MODIFICA MODALITÀ (MAN - AUTO - OFF).....	31	CHANGE MODE (MAN - AUTO - OFF).....	31	VISUALIZACIÓN TEMPERATURA AMBIENTE	30
MODIFICA SET-POINT TEMPERATURA	33	CHANGE TEMPERATURE SET-POINT	33	MODIFICACIÓN DE LA MODALIDAD (MAN - AUTO - OFF).....	31
VISUALIZZAZIONE UMIDITÀ RELATIVA.....	35	VIEW RELATIVE HUMIDITY	35	MODIFICACIÓN DEL PUNTO DE AJUSTE TEMPERATURA.....	33
VISUALIZZAZIONE STATO ULTIMA COMUNICAZIONE	36	LAST COMMUNICATION STATUS DISPLAY.....	36	VISUALIZACIÓN DE LA HUMEDAD RELATIVA	35
VISUALIZZAZIONE STATO BATTERIA..	38	VIEW BATTERY STATUS	38	VISUALIZACIÓN DEL ESTADO DE LA ÚLTIMA COMUNICACIÓN.....	36
ACCESS POINT.....	39	ACCESS POINT.....	39	VISUALIZACIÓN DEL ESTADO DE LA BATERÍA	38
PROGRAMMAZIONE TRAMITE APP..	41	PROGRAMMING VIA APP	41	PUNTO DE ACCESO.....	39
SINCRONIZZAZIONE C800WIFI-APP..	43	C800WIFI-APP SYNCHRONISATION ..	43	PROGRAMACIÓN MEDIANTE APLICACIÓN ..	41
CARATTERISTICHE TECNICHE	45	TECHNICAL FEATURES.....	45	SINCRONIZACIÓN C800WIFI-APP	43
SMALTIMENTO DEI PRODOTTI	49	DISPOSAL OF PRODUCTS.....	49	CARACTERÍSTICAS TÉCNICAS	45
CONDIZIONI GENERALI DI GARANZIA.....	51	GENERAL WARRANTY CONDITIONS	51	ELIMINACIÓN DE PRODUCTOS.....	49
				CONDICIONES GENERALES DE LA GARANTÍA	51

FR

SOMMAIRE

INFORMATIONS PRÉLIMINAIRES ...	7
CONTENU DE L'EMBALLAGE.....	7
MODÈLE C800WIFI.....	8
FONCTIONNEMENT.....	10
FONCTIONS/PARAMÈTRES MODIFIABLES	13
BRANCHEMENT ÉLECTRIQUE	15
INSTALLATION	17
REPLACEMENT DES PILES	24
INTERFACE UTILISATEUR.....	25
DESCRIPTION DES TOUCHES À L'ÉCRAN	26
ÉTAT LETHARGY.....	27
SORTIE DE L'ÉTAT STAND-BY	28
RÉINITIALISATION	29

DE

INHALTSVERZEICHNIS

VORLÄUFIGE INFORMATIONEN	7
PACKUNGSINHALT	7
MODELL C800WIFI.....	8
FUNKTIONSWEISE	10
FUNKTIONEN/ÄNDERBARE PARAMETER.....	13
ELEKTRISCHER ANSCHLUSS	15
INSTALLATION	17
AUSWECHSELN DER BATTERIEN..	24
BENUTZERSCHNITTSTELLE	25
BESCHREIBUNG DISPLAY-TASTEN.....	26
PASSIVER ZUSTAND	27
AUSTRITT STANDBY-ZUSTAND	28

RU

СОДЕРЖАНИЕ

ПРЕДВАРИТЕЛЬНАЯ ИНФОРМАЦИЯ...	7
СОДЕРЖИМОЕ УПАКОВКИ.....	7
МОДЕЛЬ C800WIFI	8
ПРИНЦИП РАБОТЫ	10
ИЗМЕНЯЕМЫЕ ФУНКЦИИ/ ПАРАМЕТРЫ	13
ЭЛЕКТРИЧЕСКОЕ ПОДКЛЮЧЕНИЕ.....	15
УСТАНОВКА ПРИБОРА.....	17
ЗАМЕНА БАТАРЕЕК.....	24
ИНТЕРФЕЙС ПОЛЬЗОВАТЕЛЯ	25
ОПИСАНИЕ КНОПОК НА ДИСПЛЕЕ	26
СОСТОЯНИЕ ПОКОЯ.....	27
ВЫХОД З СОСТОЯНИЯ ОЖИДАНИЯ	28
СБРОС	29

C800WIFI

AFFICHAGE TEMPÉRATURE AMBIANTE.....	30	RESET	29	ОТОБРАЖЕНИЕ ТЕМПЕРАТУРЫ В ПОМЕЩЕНИИ.....	30
MODIFICATION DU MODE (MAN - AUTO - OFF).....	31	ANZEIGE RAUMTEMPERATUR	30	ИЗМЕНИТЬ РЕЖИМ (РУЧ - АВТО - ВЫКЛ).....	31
MODIFICATION DU POINT DE CONSIGNE TEMPÉRATURE	33	ÄNDERN DES BETRIEBSMODUS (MAN - AUTO - OFF).....	31	ИЗМЕНЕНИЕ ЗАДАННОГО ЗНАЧЕНИЯ ТЕМПЕРАТУРЫ	33
AFFICHAGE HUMIDITÉ RELATIVE ..	35	ÄNDERUNG SOLLWERT TEMPERATUR	33	ОТОБРАЖЕНИЕ ОТНОСИТЕЛЬНАЯ ВЛАЖНОСТЬ.....	35
AFFICHAGE DE L'ÉTAT DE LA DERNIÈRE COMMUNICATION	36	ANZEIGE RELATIVE FEUCHTIGKEIT 35		ОТОБРАЖЕНИЕ СОСТОЯНИЯ ПОСЛЕДНЕЙ СВЯЗИ	36
AFFICHAGE ÉTAT DE LA BATTERIE ..	38	ANZEIGE STATUS LETZTE KOMMUNIKATION.....	36	ОТОБРАЖЕНИЕ СОСТОЯНИЕ БАТАРЕЙКИ.....	38
POINT D'ACCÈS.....	39	ANZEIGE BATTERIEZUSTAND	38	ТОЧКА ДОСТУПА.....	39
PROGRAMMATION VIA APPLICATION ..	41	ZUGRIFFSPUNKT.....	39	ПРОГРАММИРОВАНИЕ С ПОМОЩЬЮ ПРИЛОЖЕНИЯ	41
SYNCHRONISATION C800WIFI-APP...43		ÜBER APP GESTEUERTE PROGRAMMIERUNG.....	41	СИНХРОНИЗАЦИЯ C800WIFI-APP	43
CARACTÉRISTIQUES TECHNIQUES...47		SYNCHRONISATION C800WIFI-APP ..	43	ТЕХНИЧЕСКИЕ ХАРАКТЕРИСТИКИ.....47	
MISE AU REBUT DES PRODUITS....50		TECHNISCHE MERKMALE	47	УТИЛИЗАЦИЯ ИЗДЕЛИЙ	50
CONDITIONS GÉNÉRALES DE GARANTIE.....	51	ENTSORGUNG DER PRODUKTE.....50		ОБЩИЕ УСЛОВИЯ ГАРАНТИИ.....51	
		ALLGEMEINE GARANTIEBEDINGUNGEN.....	51		

IT

INFORMAZIONI PRELIMINARI

Il manuale tecnico completo in lingua Italiana è visionabile al seguente link:
pdf.fantinosmi.it

CONTENUTO DELLA CONFEZIONE

- n.1 cronotermostato (modello C800WIFI)
- n.2 viti per il fissaggio su scatola da incasso (solo su C800WIFIPRO)
- n.1 guida rapida
- n.1 alimentatore a rete (accessorio opzionale) (solo su C800WIFIPRO)

UK

PRELIMINARY INFORMATION

The complete English manual is available at the following link:
pdf.fantinosmi.it

CONTENTS OF PACKAGE

- 1 programmable thermostat (C800WIFI model)
- 2 screws to secure onto recessed box (only on C800WIFIPRO)
- 1 quick guide
- 1 mains feeder (optional) (only on C800WIFIPRO)

ES

INFORMACIONES PRELIMINARES

El manual de instrucciones completo en español puede ser visto en:
pdf.fantinosmi.it

CONTENIDO DEL PAQUETE

- 1 termostato (modelo C800WIFI)
- 2 tornillos para la fijación en caja empotrable (solo para C800WIFIPRO)
- 1 guía rápida
- 1 alimentador de red (accessorio opcional) (solo para C800WIFIPRO)

FR

INFORMATIONS PRÉLIMINAIRES

Le manuel complet en Français est disponible sur le lien suivant:
pdf.fantinosmi.it

CONTENU DE L'EMBALLAGE

- 1 chronothermostat (modèle C800WIFI)
- 2 vis de fixation sur boîtier encastrable (uniquement sur C800WIFIPRO)
- 1 guide rapide
- 1 alimentateur à réseau (accessoire en option) (uniquement sur C800WIFIPRO)

DE

VORLÄUFIGE INFORMATIONEN

Das vollständige Handbuch in Deutsch ist unter folgendem Link verfügbar:
pdf.fantinosmi.it

PACKUNGSGEHALT

- 1 Thermostat (Modell C800WIFI)
- 2 Schrauben zur Befestigung an Unterputzdose (nur auf C800WIFIPRO)
- 1 Schnellanleitung
- 1 Netzgerät (optionales Zubehör) (nur auf C800WIFIPRO)

RU

ПРЕДВАРИТЕЛЬНАЯ ИНФОРМАЦИЯ

Полное техническое руководство на русском языке доступно по следующей ссылке: pdf.fantinosmi.it

СОДЕРЖИМОЕ УПАКОВКИ

- 1 хронотермостат (модель C800WIFI)
- 2 крепёжных винта на встраиваемой коробке (только на C800WIFIPRO)
- 1 Краткое руководство
- 1 сетевой питатель (дополнительное комплектующее устройство) (только на C800WIFIPRO)

C800WIFI

MODELLO C800WIFI

IT

MODELO C800WIFI

ES

MODELL C800WIFI

DE

C800WIFI MODEL

UK

MODÈLE C800WIFI

FR

МОДЕЛЬ C800WIFI

RU



C800WIFIQ

frontale + base quadrata
frontal + base cuadrada
Front + quadratischer Sockel
front + square base
face + base carrée
передняя + квадратное основание



C800WIFIR

frontale + base rettangolare
frontal + base rectangular
Front + rechteckiger Sockel
front + rectangular base
face + base rectangulaire
передняя + прямоугольное основание

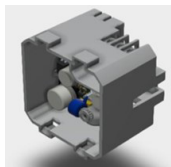

C800AL

alimentatore rete
alimentador de red
Netzgerät
mains feeder
alimentateur réseau
сетевой питатель

C800WIFIPRO = C800WIFIQ + base rettangolare + C800AL
C800WIFIPRO = C800WIFIQ + base rectangular + C800AL
C800WIFIPRO = C800WIFIQ + rechteckiger Sockel + C800AL
C800WIFIPRO = C800WIFIQ + rectangular base + C800AL
C800WIFIPRO = C800WIFIQ + base rectangulaire + C800AL
C800WIFIPRO = C800WIFIQ + прямоугольное основание + C800AL



+



+

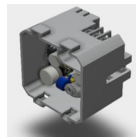

IT

FUNZIONAMENTO

Il C800WIFI è un cronotermostato LED con connessione WIFI e relè integrato che, dotato di sensore di temperatura e umidità relativa, consente la gestione del riscaldamento e raffrescamento in appartamento.

Dotato di interfaccia grafica "virtuale" fruibile tramite l'APP, ottimizza con algoritmi di Intelligenza Artificiale, l'utilizzo del sistema di riscaldamento e raffrescamento degli ambienti, con l'obiettivo di fornire le migliori condizioni di comfort con il minor consumo possibile.

La regolazione della temperatura può avvenire in diversi modi:

- direttamente dal cronotermostato
- tramite l'APP Intelliclimate+

Di seguito una tabella per visualizzare le funzioni gestibili da cronotermostato e da APP.

UK

OPERATION

The C800WIFI is a LED programmable thermostat with WIFI connection and integrated relay which, equipped with a temperature and relative humidity sensor, allows to control the apartment heating and cooling.

Equipped with a "virtual" graphical interface which can be used through the APP, it optimises the use of the room heating and cooling system with Artificial Intelligence algorithms, with the purpose of providing the best comfortable conditions with the least possible consumption.

The temperature can be adjusted in several ways:

- directly from the programmable thermostat
- through the APP Intelliclimate+

Below is a table to view the functions that can be managed from the programmable thermostat and the APP.

ES

FUNCIONAMIENTO

El C800WIFI es un termostato LED con conexión WIFI y relé integrado que, provisto de sensor de temperatura y humedad relativa, permite gestionar la calefacción y la refrigeración en el apartamento.

Provisto de interfaz gráfica «virtual» utilizable mediante la aplicación, optimiza con algoritmos de inteligencia artificial, el uso del sistema de calefacción y refrigeración de los ambientes, con el objetivo de proporcionar las mejores condiciones de confort con el menor consumo posible.

La regulación de la temperatura puede realizarse de diferentes maneras:

- directamente desde el termostato
- mediante la aplicación Intelliclimate+

Sigue una tabla para visualizar las funciones gestionables desde el termostato y desde la aplicación.

FR

FUNCTIONNEMENT

C800WIFI est un chronothermostat LED avec connexion WIFI et relais intégré qui, doté d'un capteur de température et d'humidité relative, permet la gestion du chauffage et du refroidissement en appartement.

Doté d'une interface graphique « virtuelle » utilisable au moyen de l'application, il optimise avec des algorithmes d'Intelligence Artificielle, l'utilisation du système de chauffage et de refroidissement des environnements, avec l'objectif de fournir les meilleures conditions de confort en consommant le moins possible.

Le réglage de la température peut se faire en différents modes :

- directement à partir du chronothermostat
- au moyen de l'application Intelliclimate+

Ci-dessous un tableau indiquant les fonctions gérables par le chronothermostat et par l'application.

DE

FUNKTIONSWEISE

C800WIFI ist ein LED-Thermostat mit WLAN-Verbindung und integriertem Relais, der mit einem Sensor für die Temperatur und die relative Feuchtigkeit ausgestattet ist und die Steuerung von Heizung und Kühlung in der Wohnung ermöglicht.

Ausgestattet mit einer "virtuellen" graphischen Schnittstelle, die über das APP nutzbar ist, optimiert er mit Algorithmen der künstlichen Intelligenz die Nutzung des Heiz- und Kühlsystems der Räume und sorgt somit für beste Komfortbedingungen bei geringstmöglichem Verbrauch.

Die Temperatur kann auf verschiedene Weise eingestellt werden:

- Direkt durch den Thermostat
- über die APP Intelliclimate+

Nachstehend eine Tabelle zur Anzeige der Funktionen, die über Thermostat und APP gesteuert werden können.

RU

ПРИНЦИП РАБОТЫ

C800WIFI - это светодиодный хронотермостат с WIFI соединением и встроенным реле, оснащённый температурным датчиком и датчиком относительной влажности, позволяет управлять отоплением и охлаждением в помещении.

Оснащён "виртуальным" графическим приложением, доступ к которому, обеспечивается через приложение, оптимизированное алгоритмами Искусственного интеллекта с целью обеспечения наилучших условий удобства и с наименьшим расходом.

Настройка температуры может быть выполнена разными способами:

- непосредственно через хронотермостат
- При помощи Приложения Intelliclimate+

Далее приводится таблица для отображения функций, управляемых через хронотермостат и Приложение.



IT

FUNZIONI/PARAMETRI MODIFICABILI

		
Modalità Spento (OFF)	✓	✓
Modalità Manuale (MAN)	✓	✓
Modalità Automatico (AUTO)	✓	✓
Visualizzazione temperatura	✓	✓
Visualizzazione Umidità relativa	✓	✓
Impostazione Blocco Tasti	✗	✓
Setpoint MAN	✓	✓
Setpoint AUTO (giorno, notte)	✓	✓
Setpoint Antigelo (solo in inverno)	✓	✓
Modalità di funzionamento (Estate/Inverno)	✗	✓
Correzione Temperatura Ambiente	✗	✓
Modifica Differenziale di regolazione	✗	✓
Limiti di temperatura inferiori e superiori (Estate/Inverno)	✗	✓
Livello di luminosità LED cronotermostato	✗	✓
Attivazione WIFI	✗	✓
Attivazione AP (Access Point)	✓	✗
Tempo di comunicazione tra C800WIFI e Server (8 livelli)	✗	✓
Programmazione profilo AUTO	✗	✓
Visualizzazione Consumi (ore accensione impianto)	✗	✓

UK

EDITABLE FUNCTIONS/PARAMETERS



		
Off Mode (OFF)	✓	✓
Manual Mode (MAN)	✓	✓
Automatic Mode (AUTO)	✓	✓
Temperature display	✓	✓
Relative humidity display	✓	✓
Key Lock Setting	✗	✓
MAN Setpoint	✓	✓
AUTO Setpoint (day, night)	✓	✓
Antifreeze Setpoint (only in winter)	✓	✓
Operating mode (Summer/Winter)	✗	✓
Room Temperature Correction	✗	✓
Adjustment differential change	✗	✓
Lower and upper temperature limits (Summer/Winter)	✗	✓
Programmable thermostat LED Brightness level	✗	✓
WIFI Activation	✗	✓
AP Activation (Access Point)	✓	✗
Time of communication between C800WIFI and Server (8 levels)	✗	✓
AUTO Profile programming	✗	✓
Consumption Display (system on hours)	✗	✓

ES

FUNCIONES/PARÁMETROS MODIFICABLES

		
Modalidad Apagado (OFF)	✓	✓
Modalidad Manual (MAN)	✓	✓
Modalidad Automático (AUTO)	✓	✓
Visualización de la temperatura	✓	✓
Visualización de la humedad relativa	✓	✓
Configuración del bloqueo de teclas	✗	✓
Punto de ajuste MAN	✓	✓
Punto de ajuste AUTO (día, noche)	✓	✓
Punto de ajuste Antihielo (solo en invierno)	✓	✓
Modalidad de funcionamiento (Verano/Invierno)	✗	✓
Corrección de la temperatura ambiente	✗	✓
Modificación diferencial de regulación	✗	✓
Límites de temperatura inferiores y superiores (Verano/Invierno)	✗	✓
Nivel de luminosidad LED del termostato	✗	✓
Activación WIFI	✗	✓
Activación AP (Punto de Acceso)	✓	✗



		
Impostazione Ora legale/solare	✗	✓
Scelta lingua APP	✗	✓
Condivisione crono con altri utenti	✗	✓
Notifiche su APP	✗	✓
Versione Software Crono	✓	✓
Serial number crono	✗	✓
Impostazione Parametri default crono	✓	✓
Ultima comunicazione crono - Server	✓	✗
Stato batterie crono	✓	✓
Funzione SMART: Autoapprendimento (AGC)	✗	✓
Funzione SMART: Geolocalizzazione	✗	✓
Funzione SMART: Regolazione da temperatura percepita	✗	✓
Funzione SMART: Visualizzazione risparmio energetico CO2	✗	✓
Funzione SMART: Gestione apertura finestra	✗	✓
Interazione SMART SPEAKER: Google Home, Alexa	✗	✓

		
Summer/winter time Setting	✗	✓
APP Language selection	✗	✓
Thermostat share with other users	✗	✓
Notifications on APP	✗	✓
Thermostat Software Version	✓	✓
Thermostat serial number	✗	✓
Thermostat Default parameter setting	✓	✓
Last Thermostat - Server communication	✓	✗
Thermostat batteries state	✓	✓
SMART Function: Self-learning (AGC)	✗	✓
SMART Function: Geolocation	✗	✓
SMART Function: Adjustment from perceived temperature	✗	✓
SMART Function: CO2 Energy saving display	✗	✓
SMART Function: Window opening management	✗	✓
SMART SPEAKER Interaction: Google Home, Alexa	✗	✓

		
Tiempo de comunicación entre C800WIFI y el servidor (8 niveles)	✗	✓
Programación del perfil AUTO	✗	✓
Visualización de los consumos (hora de encendido de la instalación)	✗	✓
Configuración de la hora legal/solar	✗	✓
Selección del idioma de la aplicación	✗	✓
Uso compartido crono con otros usuarios	✗	✓
Notificaciones de la aplicación	✗	✓
Versión software del Crono	✓	✓
Número de serie del Crono	✗	✓
Configuración de los parámetros predeterminados del Crono	✓	✓
Última comunicación Crono - Servidor	✓	✗
Estado de las baterías del Crono	✓	✓
Función SMART: Autoaprendizaje (AGC)	✗	✓
Función SMART: Geolocalización	✗	✓
Función SMART: Regulación por temperatura percibida	✗	✓
Función SMART: Visualización del ahorro energético CO2	✗	✓
Función SMART: Gestión de la apertura de la ventana	✗	✓
Interacción con SMART SPEAKER: Google Home, Alexa	✗	✓



FR

FONCTIONS/PARAMÈTRES MODIFIABLES

		
Mode Éteint (OFF)	✓	✓
Mode manuel (MAN)	✓	✓
Mode Automatique (AUTO)	✓	✓
Affichage de la température	✓	✓
Affichage de l'humidité relative	✓	✓
Configuration du verrouillage des touches	✗	✓
Point de consigne MAN	✓	✓
Point de consigne AUTO [jour, nuit]	✓	✓
Point de consigne Antigel (uniquement en hiver)	✓	✓
Mode de fonctionnement [Été/Hiver]	✗	✓
Correction de la Température Ambiante	✗	✓
Modification Différentiel de réglage	✗	✓
Limites de température inférieures et supérieures [Été/Hiver]	✗	✓
Niveau de luminosité LED chronothermostat	✗	✓
Activation du WiFi	✗	✓
Activation AP [Access Point/ Point d'Accès]	✓	✗

DE

FUNKTIONEN/ÄNDERBARE PARAMETER



		
Modus Ausgeschaltet (OFF)	✓	✓
Manuelle Betriebsart (MAN)	✓	✓
Automatische Betriebsart (AUTO)	✓	✓
Anzeige der Temperatur	✓	✓
Anzeige der relativen Feuchtigkeit	✓	✓
Einstellung Tastatursperre	✗	✓
Sollwert MAN	✓	✓
Sollwert AUTO (Tag, Nacht)	✓	✓
Sollwert Frostschutz (nur im Winter)	✓	✓
Betriebsart (Sommer/Winter)	✗	✓
Korrektur Raumtemperatur	✗	✓
Änderung Regeldifferenz	✗	✓
Untere und obere Temperaturgrenzen (Sommer/Winter)	✗	✓
Helligkeitsstufe LED Thermostat	✗	✓
AKTIVIERUNG DER WLAN-VERBINDUNG	✗	✓
Aktivierung AP (Access Point)	✓	✗

RU

ИЗМЕНЯЕМЫЕ ФУНКЦИИ/ПАРАМЕТРЫ

		
Выключенный режим (OFF)	✓	✓
Ручной режим (MAN)	✓	✓
Автоматический режим (AUTO)	✓	✓
Отображение температуры	✓	✓
Отображение относительной влажности	✓	✓
Установка Блокировки Кнопок	✗	✓
Заданное значение MAN	✓	✓
Заданное значение AUTO (день, ночь)	✓	✓
Заданное значение против замерзания (только зимой)	✓	✓
Рабочий режим (Лето/Зима)	✗	✓
Коррекция Температуры в Помещении	✗	✓
Изменяет Дифференциал регулировки	✗	✓
Нижнее и верхнее ограничение по температуре [Лето/Зима]	✗	✓
Уровень яркости светодиодов хронотермостата	✗	✓
Подключение сети WiFi	✗	✓
Attivazione AP (Access Point - Точка Доступа)	✓	✗
Время связи между C800WIFI и Сервером (в уровнях)	✗	✓

C800WIFI

		
Temps de communication entre C800WIFI et Serveur (8 niveaux)	✗	✓
Programmation profil AUTO	✗	✓
Affichage des Consommations (heures d'allumage de l'installation)	✗	✓
Réglage heure légale/solaire	✗	✓
Choix de la langue sur l'application	✗	✓
Partage du chrono avec d'autres utilisateurs	✗	✓
Notifications sur l'application	✗	✓
Version du Logiciel du Chrono	✓	✓
Numéro de série du chrono	✗	✓
Configuration des paramètres par défaut chrono	✓	✓
Dernière communication chrono - Serveur	✓	✗
État des batteries du chrono	✓	✓
Fonction SMART : Auto-apprentissage (AGC)	✗	✓
Fonction SMART : Géolocalisation	✗	✓
Fonction SMART : Réglage par température perçue	✗	✓
Fonction SMART : Affichage d'économie d'énergie CO2	✗	✓
Fonction SMART : Gestion de l'ouverture de la fenêtre	✗	✓
Interaction SMART SPEAKER : Google Home, Alexa	✗	✓

		
Dauer der Kommunikation zwischen C800WIFI und Server (8 Stufen)	✗	✓
Programmierung Profil AUTO	✗	✓
Anzeige des Verbrauchs (Stunden Anlageneinschaltung)	✗	✓
Einstellung Sommerzeit/Winterzeit	✗	✓
Sprachauswahl APP	✗	✓
Anzeige teilen Chrono mit anderen Benutzern	✗	✓
Anmerkungen auf APP	✗	✓
Software-Version Chrono	✓	✓
Seriennummer Chrono	✗	✓
Wiederherstellung der Standardparameter Chrono	✓	✓
Letzte Kommunikation Chrono - Server	✓	✗
Status Batterien Chrono	✓	✓
Funktion SMART: Selbstlernen (AGC)	✗	✓
Funktion SMART: Geolokalisierung	✗	✓
Funktion SMART: Regelung nach gefühlter Temperatur	✗	✓
Funktion SMART: Anzeige Energiesparen CO2	✗	✓
Funktion SMART: Öffnungssteuerung Fenster	✗	✓
Interaktion SMART SPEAKER: Google Home, Alexa	✗	✓

		
Программирование профиля AUTO	✗	✓
Отображение Расходов (часы включения установки)	✗	✓
Настройка летнего/зимнего времени	✗	✓
Выбор языка Приложения	✗	✓
Разделение Хроно с другими пользователями	✗	✓
Уведомления по Приложению	✗	✓
Версия ПО Хронотермостата	✓	✓
Серийный номер хронотермостата	✗	✓
Установка параметров хронотермостата по умолчанию	✓	✓
Последняя связь хронотермостата - Сервера	✓	✗
Состояние батарейки хронотермостата	✓	✓
Функция SMART: Автоматическое запоминание (AGC)	✗	✓
Функция SMART: Геолокация	✗	✓
Функция SMART: Настройка воспринимаемой температуры	✗	✓
Функция SMART: Отображение энергосбережения CO2	✗	✓
Функция SMART: Управление открытием окна	✗	✓
Взаимодействие УМНОЙ КОЛОНКИ: Google Home, Alexa	✗	✓

C800WIFI

COLLEGAMENTO ELETTRICO **IT**

ELECTRICAL CONNECTION **UK**

CONEXIÓN ELÉCTRICA **ES**

BRANCHEMENT ÉLECTRIQUE **FR**

ELEKTRISCHER ANSCHLUSS **DE**

ЭЛЕКТРИЧЕСКОЕ ПОДКЛЮЧЕНИЕ **RU**

Alimentazione 3,3 Vcc
(solo da C800AL)
Power supply 3,3 Vcc
(only from C800AL)

Alimentación 3,3 Vcc
(solo para C800AL)
Alimentation 3,3 Vcc
(uniquement de C800AL)

Versorgungsspannung 3,3 Vcc
(nur von C800AL)
Электропитание 3,3 В пост.т.
(только от C800AL)

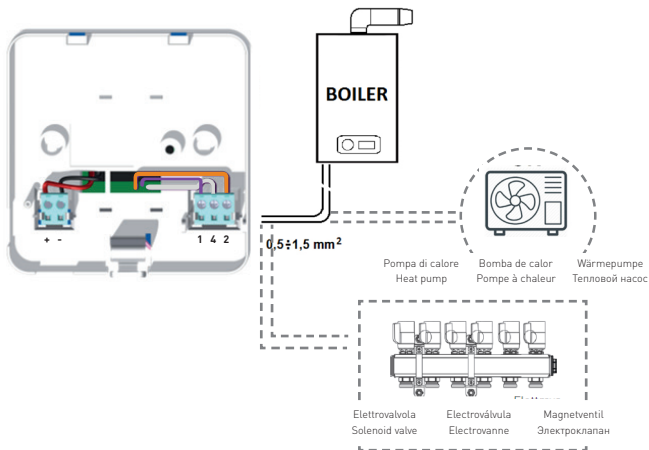

IT

INSTALLAZIONE



ATTENZIONE!

L'installazione deve essere effettuata da personale qualificato, nel rispetto delle prescrizioni riguardanti l'installazione di apparecchiatura elettrica.

Le operazioni di installazione devono essere effettuate a tensione elettrica d'impianto disinserita.

A seconda della versione acquistata l'installazione del cronotermostato si differenzia in:

- C800WIFIQ : può essere montato a parete o a incasso in scatola tipo 500 e 502.
- C800WIFIR : può essere montato a parete o a incasso in scatola tipo 503.

UK

INSTALLATION



ATTENTION!

Installation must be done by qualified personnel in compliance with the requirements concerning installation of electrical equipment.

Installation operations must be done with the system's power disconnected.

Depending on the purchased version, the installation of the programmable thermostat differs in:

- C800WIFIQ : can be wall-mounted or recessed in a 500 and 502 type box.
- C800WIFIR : can be wall-mounted or recessed in a 503 type box.

ES

INSTALACION



¡ATENCIÓN!

La instalación debe ser realizada por personal cualificado, respetando las indicaciones sobre la instalación de equipos eléctricos.

Las operaciones de instalación deben realizarse con la máquina desalimentada.

Dependiendo de la versión adquirida, la instalación del termostato se diferencia en:

- C800WIFIQ : puede montarse en pared o empotrado en caja de tipo 500 y 502.
- C800WIFIR : puede montarse en pared o empotrado en caja de tipo 503.

FR

INSTALLATION

**ATTENTION!**

L'installation doit être réalisée par un personnel qualifié, conformément aux prescriptions concernant l'installation d'appareils électriques.

Les opérations d'installation doivent être effectuées avec l'installation hors tension.

Selon la version acquise, l'installation du chronothermostat se différencie en :

- C800WIFIQ : peut être monté au mur ou encastré dans des boîtiers types 500 et 502.
- C800WIFIR : peut être monté au mur ou encastré dans un boîtier type 503.

DE

INSTALLATION

**ACHTUNG!**

Die Installation darf nur durch qualifiziertes Personal unter Beachtung der Vorschriften für Elektroinstallationen ausgeführt werden.

Die Installationsarbeiten müssen bei abgeschalteter Netzspannung durchgeführt werden.

Die Installation des Thermostats wird in Abhängigkeit der jeweiligen Version ausgeführt:

- C800WIFIQ : Wandmontage oder Montage an Unterputzdose Typ 500 und 502.
- C800WIFIR : Wandmontage oder Montage an Unterputzdose Typ 503.

RU

УСТАНОВКА ПРИБОРА

**ВНИМАНИЕ!**

Установку должен производить квалифицированный персонал с соблюдением предписаний, касающихся установки электроприборов.

Операции по установке следует выполнять при отключенном электропитании.

В зависимости от полученной версии установка хронотермостата может быть выполнена:

- C800WIFIQ : может быть установлена на стену или встроена в коробку 500 и 502.
- C800WIFIR : может быть установлена на стену или встроена в коробку типа 503.

C800WIFIQ

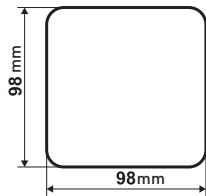

C800AL

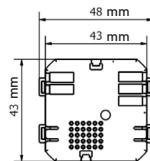
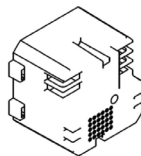

C800WIFIR

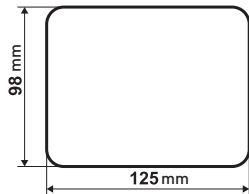

C800WIFI

Deve essere installato ad un'altezza di circa 1,5 m dal pavimento, in posizione idonea a rilevare correttamente la temperatura dell'ambiente.

Il doit être installé à 1,5 m du sol environ, dans une position permettant de mesurer correctement la température ambiante.

It must be installed at a height of about 1.5m from the floor, in a suitable position to detect the room temperature correctly.

Er muss in einer Höhe von circa 1,5 m über dem Boden, in einer für die korrekte Messung der Raumtemperatur geeigneten Position montiert werden.

Debe instalarse a una altura de 1,5 metros aprox. del suelo, en una posición apropiada para poder detectar correctamente la temperatura ambiente.

Его следует устанавливать на высоте приблизительно 1,5 м от пола в месте, подходящем для правильного определения температуры в помещении.

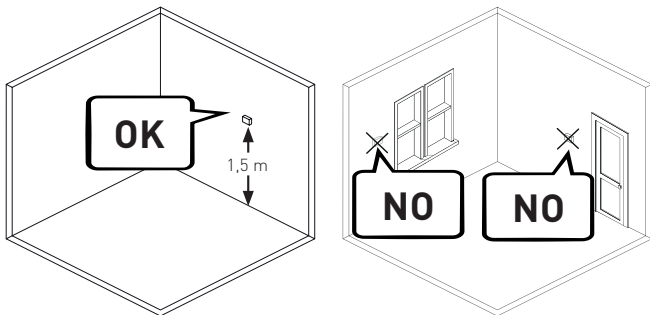

C800WIFI

MONTAGGIO A PARETE
(alimentazione a batteria)
WALL-MOUNTING
(battery power supply)

IT

MONTAJE EN PARED
(alimentación con batería)

ES

WANDMONTAGE
(Batterieverorgung)

DE

UK

MONTAGE MURAL
(alimentation par batterie)

FR

НАСТЕННАЯ УСТАНОВКА
(питание от аккумулятора)

RU

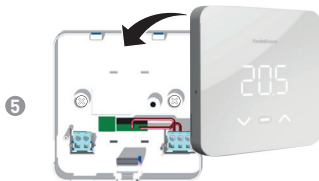
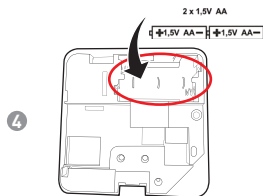
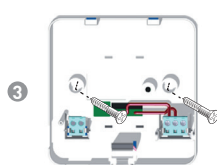
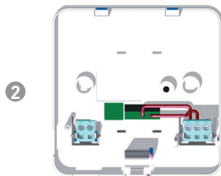
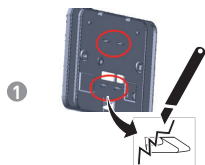

Esempio di collegamento
con prodotto disalimentato
(non in chiamata calore)

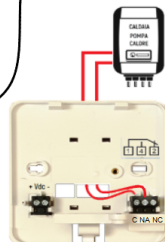

NOTA: il collegamento può essere anche diverso in funzione del tipo di impianto.

C800WIFI

MONTAGGIO A INCASSO

(alimentazione a rete 230V)

RECESSED MOUNTING

(mains power supply 230V)

IT

MONTAJE EMPOTRADO

(alimentación de red 230 V)

MONTAGE À ENCASTRER

(alimentation à réseau 230V)

UK

ES

UNTERPUTZMONTAGE

(Netzversorgung 230V)

FR

ВСТРАИВАЕМАЯ УСТАНОВКА

(сетевое питание 230 Вольт)

DE

RU

1

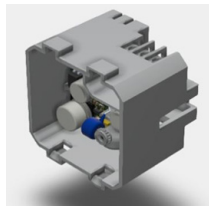

Alimentazione 3,3 Vdc
Power supply 3.3Vdc
Alimentación 3,3 Vdc
Alimentation 3,3 Vdc
Versorgungsspannung 3,3 Vdc
Электропитание 3,3 В пост.т.

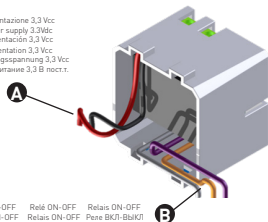

Relé ON-OFF Relé ON-OFF Relais ON-OFF
Relay ON-OFF Relais ON-OFF Реле ВКЛ-ВЫКЛ

2

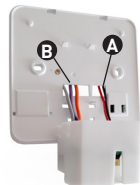

3

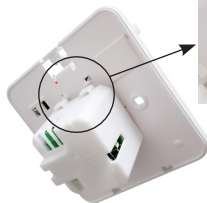

4

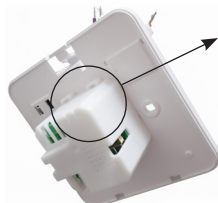

5



6

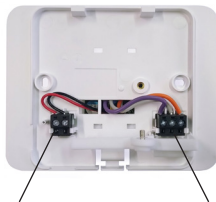

+	-
Red	Black

1	4	2
Violet	Grey	Orange

7



8

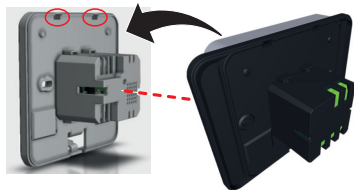

Nota:

- base quadrata per scatola tipo 500 e 502
- base rettangolare per scatola tipo 503

Note:

- square base for 500 and 502 type box
- rectangular base for 503 type box

Nota:

- base cuadrada para caja de tipo 500 y 502
- base rectangular para caja de tipo 503

Remarque :

- base carrée pour boîtier type 500 et 502
- base rectangulaire pour boîtier type 503

Anmerkung:

- Quadratischer Socket für Dose 500 und 502
- Rechteckiger Socket für Dose Typ 503

Примечание:

- квадратное основание для коробки типа 500 и 502
- прямоугольное основание для коробки типа 503

9

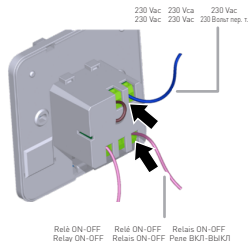

C800WIFI

scatola incasso 500-502
recessed box 500-502

caja de empotre 500-502
boîtier à encastrer 500-502

Unterputzdose 500-502
встраиваемая коробка 500-502

10a

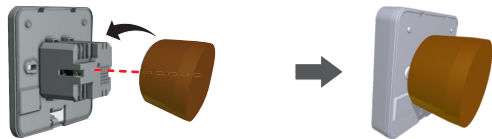

scatola incasso 503
recessed box 503

caja de empotre 503
boîtier à encastrer 503

Unterputzdose 503
встраиваемая коробка 503

10b

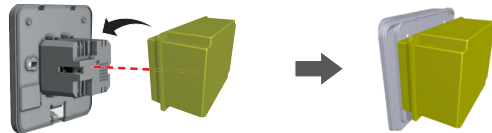

11

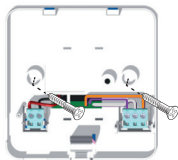

12



Esempio di collegamento
con prodotto disalimentato
(non in chiamata calore)

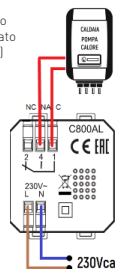

NOTA: il collegamento può essere anche
diverso in funzione del tipo di impianto.

SOSTITUZIONE PILE

IT

BATTERY REPLACEMENT

UK



Nota: 120s tempo massimo sostituzione batterie per non perdere le impostazioni degli orari di programmazione.

Al cambio batterie effettuare un reset (come indicato a pag. 29). Si consiglia inoltre una sincronizzazione con l'APP (come indicato a pag. 43).

Note: 120s maximum time for battery replacement in order not to lose the programming time settings.

When replacing the batteries, perform a reset (as indicated on page 29). We also recommend synchronization with the APP (as indicated on page 43).

SUSTITUCIÓN DE LAS PILAS

ES

REPLACEMENT DES PILES

FR

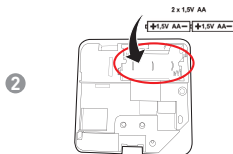

Nota: 120 s tiempo máximo de sustitución de las baterías para no perder las configuraciones de los horarios de programación.

Cuando reemplace las baterías, realice un reinicio (como se indica en la página 29). También recomendamos la sincronización con la APP (como se indica en la página 43).

Remarque : 120s temps maximum de remplacement des batteries pour ne pas perdre les configurations des horaires de programmation.

lors du remplacement des piles, effectuez une réinitialisation (comme indiqué à la page 29). Nous recommandons également la synchronisation avec l'APP (comme indiqué à la page 43).

AUSWECHSELN DER BATTERIEN

DE

ЗАМЕНА БАТАРЕЕК

RU

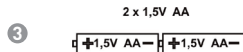

Anmerkung: Die Zeit für den Austausch darf 120 Sek. nicht überschreiten, damit die Einstellungen der Uhrzeiten und Programmierung nicht verloren gehen.

Führen Sie beim Austauschen der Batterien einen Reset durch (wie auf Seite 29 angegeben). Wir empfehlen außerdem die Synchronisierung mit der APP (wie auf Seite 43 angegeben).

Примечание: 120 с. максимальное время замены батареек, чтобы не потерять установки графика программирования.

При замене батарей выполните сброс (как указано на стр. 29). Мы также рекомендуем синхронизацию с приложением (как указано на стр. 43).

INTERFACCIA UTENTE

IT

INTERFAZ DE USUARIO

ES

BENUTZERSCHNITTSTELLE

DE

USER INTERFACE

UK

INTERFACE UTILISATEUR

FR

ИНТЕРФЕЙС ПОЛЬЗОВАТЕЛЯ

RU

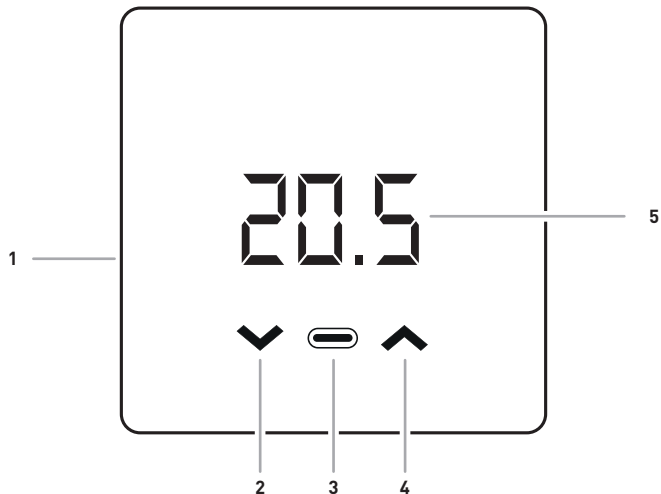

IT

DESCRIZIONE TASTI DISPLAY

1. Switch Reset
2. Tasto Down - Decrementa
3. Tasto Mode + led riscaldamento/raffrescamento
4. Tasto Up - Incrementa
5. Visualizzazione temperatura e funzioni base

FR

DESCRIPTION DES TOUCHES À L'ÉCRAN

1. Switch Reset
2. Touche Down - Diminuer
3. Touche Mode + LED de chauffage/refroidissement
4. Touche Up - Augmenter
5. Affichage de la température et des fonctions de base

UK

DESCRIPTION OF DISPLAY KEYS

1. Reset Switch
2. Down Key - Decreases
3. Mode key + heating/cooling LED
4. Up Key - Increases
5. Room temperature and basic functions display

DE

BESCHREIBUNG DISPLAY-TASTEN

1. Switch Reset
2. Taste Pfeil nach unten - Verringert
3. Taste Mode + LED Heizung/Kühlung
4. Taste Pfeil nach oben - Erhöht
5. Anzeige der Temperatur und Basis-Funktionen

ES

DESCRIPCIÓN DE LAS TECLAS DE LA PANTALLA

1. Interruptor de Reset
2. Tecla Abajo - Disminuir
3. Tecla Modo + led calefacción/refrigeración
4. Tecla Arriba - Aumentar
5. Visualización de la temperatura y funciones básicas

RU

ОПИСАНИЕ КНОПОК НА ДИСПЛЕЕ

1. Переключатель Сброса
2. Кнопка Вниз - Уменьшения
3. Режимная кнопка + светодиод отопления/охлаждения
4. Кнопка Вверх - Увеличения
5. Отображение температуры и базовых функций

STATO LETHARGY

IT

ESTADO LETHARGY

ES

PASSIVER ZUSTAND

DE

LETHARGY STATE

UK

ÉTAT LETHARGY

FR

СОСТОЯНИЕ ПОКОЯ

RU

1



Se il C800WIFI è staccato dalla basetta a parete, è insensibile ad ogni stimolo.

Si el C800WIFI está separado de la base de la pared, es insensible a cualquier estímulo.

Ist der C800WIFI von der Wandsteckdose abgetrennt, ist er auf jeden Fall unempfindlich.

If the C800WIFI is detached from the wall base, it is insensitive to any stimulation.

Si le C800WIFI n'est pas placé sur la base murale, il est insensible à tout stimulus.

Если C800WIFI снят с настенного основания, он нечувствителен к любым стимулам.

2



Una volta riconnesso alla basetta in muro, il C800WIFI entra nello stato di **Stand-by**: in questo stato il dispositivo è in attesa di riprendere le condizioni operative e presenta il display spento.

Una vez reconectado a la base de la pared, el C800WIFI se pone en estado de **Stand-by**: en este estado el dispositivo queda a la espera de reanudar las condiciones operativas y presenta la pantalla siempre apagada.

Nach dem erneuten Anschluss an die Wandhalterung schaltet sich der C800WIFI auf **Stand-by**: in diesem Zustand wartet das Gerät auf die Wiederaufnahme der Betriebsbedingungen und das Display ist immer ausgeschaltet.

Once reconnected to the wall base, the C800WIFI enters the **Stand-by** state: in this state, the device is waiting to resume operating conditions and the display is always off.

Une fois reconnecté à la base sur le mur, C800WIFI se met en état de **Stand by** : dans cet état le dispositif est en attente de reprendre les conditions opérationnelles et l'écran est toujours éteint.

После подключения к настенному основанию, C800WIFI переходит в состояние **Ожидания**: в этом состоянии устройство возобновляет рабочие функции и дисплей постоянно выключен.

USCITA STATO STAND-BY

IT

SALIDA DEL ESTADO DE STAND-BY

ES

AUSTRITT STANDBY-ZUSTAND

DE

STAND-BY STATE OUTPUT

UK

SORTIE DE L'ÉTAT STAND-BY

FR

ВЫХОД ИЗ СОСТОЯНИЯ ОЖИДАНИЯ

RU

1

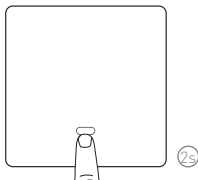

In Stand-by il cronotermostato ha tutti i led spenti. Per risvegliarlo, premere il tasto MODE (per 2 s).

En Stand-by el termostato tiene todos los led apagados. Para despertarlo, presione la tecla MODE (durante 2 s).

Im Stand-by Zustand sind sämtliche LEDs am Thermostat ausgeschaltet. Um ihn wieder in Betrieb zu setzen, ist die Taste MODE (2 Sek. lang) zu drücken.

In Stand-by all the programmable thermostat LEDs are off. To reawaken it, press the MODE key (for 2 s).

En Stand-by, le chronothermostat a toutes les LED éteintes. Pour le réactiver, appuyer sur la touche MODE (pendant 2 s).

В режим ожидания у хронотермостата все светодиоды выключены. Чтобы вновь подключить его, нажать кнопку MODE (режим) на 2 с.

2



Al risveglio viene visualizzata la temperatura ambiente misurata. Dopo un tempo configurabile via App (default 10s) il dispositivo ritorna in Stand-by.

Una vez despierto, se visualiza la temperatura ambiente medida. Tras un tiempo configurable en la aplicación (predeterminado, 10 s), el dispositivo vuelve a ponerse en Stand-by.

Im erneuten Betriebszustand wird die gemessene Raumtemperatur angezeigt. Nach einer Zeit, die über App konfigurierbar ist (Default 10 Sek.), kehrt das Gerät in Stand-by zurück.

Upon awakening, the measured room temperature is displayed. After a time that can be configured via the APP (default 10s), the device goes back to Stand-by.

À la réactivation est affichée la température ambiante mesurée. Après un temps configurable au moyen de l'application (par défaut 10s) le dispositif se remet en Stand-by.

При возобновлении отображается измеренная температура в помещении. После времени, заданного в Приложении (по умолчанию 10 сек), устройство возвращается в Режим ожидания.

RESET

IT

RESET

ES

RESET

DE

RESET

UK

RÉINITIALISATION

FR

СБРОС

RU

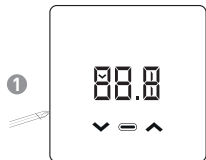

Alla prima accensione, e se necessario, effettuare un reset del dispositivo premendo lo Switch Reset laterale con una punta.

En el primer encendido, y si es necesario, realice un reset del dispositivo presionando el interruptor Reset lateral con una punta.

Im Bedarfsfall das Gerät beim erstmaligen Einschalten rücksetzen, hierzu einem spitzen Gegenstand auf den seitlichen Reset-Schalter drücken.

When first switched on, and if necessary, reset the device by pressing the side Reset Switch with a tip.

Au premier allumage, le cas échéant, effectuer une réinitialisation du dispositif en appuyant sur le Switch Reset latéral avec une pointe.

При первом включении и при необходимости, выполнить сброс устройства, нажимая боковой Переключатель Сброса с помощью острого предмета.

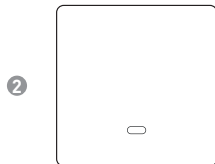

Dopo pochi secondi il dispositivo entra nello stato di Stand-by.

Después de pocos segundos, el dispositivo entra en estado de Stand-by.

Nach einigen Sekunden schaltet sich das Gerät in Stand-by.

After a few seconds, the device enter Stand-by mode.

Après quelques secondes le dispositif entre en état de Stand-by.

Через несколько секунд устройство переходит в режим Ожидания.

VISUALIZZAZIONE TEMPERATURA AMBIENTE ROOM TEMPERATURE DISPLAY

IT

UK

VISUALIZACIÓN TEMPERATURA AMBIENTE AFFICHAGE TEMPÉRATURE AMBIANTE

ES

FR

ANZEIGE RAUMTEMPERATUR

DE

ОТБРАЖЕНИЕ ТЕМПЕРАТУРЫ В ПОМЕЩЕНИИ

RU

1

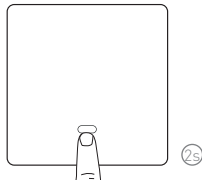

Premere il tasto MODE (per 2s) per risvegliare il dispositivo.

Presione la tecla MODE (durante 2s) para despertar el dispositivo.

Um das Gerät wieder in Betrieb zu setzen, ist die Taste MODE (2 Sek. lang) zu drücken.

Press the MODE key (for 2S) to awaken the device.

Appuyer sur la touche MODE (pendant 2s) pour réactiver le dispositif.

Чтобы вновь подключить устройство, нажать кнопку MODE (режим) на 2 с.

2

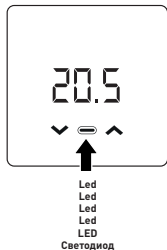

Si visualizza la temperatura ambiente (**View Temp**) e lo stato del riscaldamento/raffrescamento.

- LED rosso: riscaldamento o raffrescamento acceso;
- LED bianco: riscaldamento o raffrescamento spento;

The room temperature is displayed (**View Temp**) and the heating/cooling state.

- Red LED: heating or cooling on;
- White LED: heating or cooling off;

Se visualiza la temperatura ambiente (**View Temp**) y el estado de calefacción/refrigeración.

- LED rojo: calefacción o refrigeración encendidos;
- LED blanco: calefacción o refrigeración apagados;

La température ambiante (**View Temp**) et l'état du chauffage/refroidissement s'affichent.

- LED rouge : chauffage ou refroidissement allumé ;
- LED blanche : chauffage ou refroidissement éteint ;

Es wird die Raumtemperatur (**View Temp**) und der Status Heizung/Kühlung angezeigt.

- Rote LED: Heizung oder Kühlung eingeschaltet;
- Weiße LED: Heizung oder Kühlung ausgeschaltet;

Отображается температура в помещении (**View Temp**) и состояние отопления/охлаждения.

- Красный светодиод: отопление или охлаждение подключено;
- Белый светодиод: отопление или охлаждение выключено;

**MODIFICA MODALITÀ
(MAN - AUTO - OFF)
CHANGE MODE
(MAN - AUTO - OFF)**

IT
UK

**MODIFICACIÓN DE LA
MODALIDAD (MAN - AUTO - OFF)
MODIFICATION DU MODE
(MAN - AUTO - OFF)**

ES
FR

**ÄNDERN DES BETRIEBSMODUS
(MAN - AUTO - OFF)
ИЗМЕНИТЬ РЕЖИМ
(РУЧ - АВТО - ВЫКЛ)**

DE
RU

1

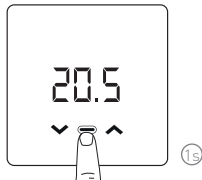

Premere il tasto MODE (per 1s) per passare alla schermata **View Mode**.

Presione la tecla MODE (durante 1s) para pasar a la pantalla **View Mode**.

Die Taste MODE (1 Sek. lang) drücken, um die Bildschirmseite **View Mode** aufzurufen.

Press the MODE key (for 1s) to switch to the **View Mode** screen.

Appuyer sur la touche MODE (pendant 1s) pour passer à la page-écran **View Mode**.

Нажать кнопку MODE (на 1 с.) чтобы перейти на страницу **View Mode** [Режим Просмотра].

2



Premere tasto UP o tasto DOWN per cambiare la modalità operativa.

Presione la tecla UP o la tecla DOWN para cambiar la modalidad operativa.

Zum Ändern des Betriebsmodus die Taste UP oder die Taste DOWN drücken.

Modalità operative:

- MAN: manuale
- AUTO: automatica
- OFF: spento

Modalidades operativas:

- MAN: manual
- AUTO: automática
- OFF: apagado

Betriebsmodi:

- MAN: manuell
- AUTO: automatisch
- OFF: ausgeschaltet

Press the UP or DOWN key to change the operating mode.

Appuyer sur la touche UP ou sur la touche DOWN pour changer le mode opérationnel.

Нажать кнопку Вверх или кнопку Вниз, чтобы изменить рабочий режим.

Operating modes:

- MAN: manual
- AUTO: automatic
- OFF

Modes opérationnels :

- MAN : manuel
- AUTO : automatique
- OFF : éteint

Рабочие режимы:

- MAN: ручной
- AUTO: автоматический
- OFF: выключен

3

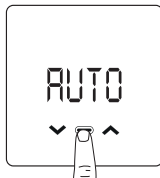

Nota: dopo 10s nei quali non è stato premuto alcun tasto il dispositivo torna nello stato Stand-by.

Note: after 10s where no key has been pressed, the device goes back to Stand-by mode.

Nota: después de 10 s en los que no se ha presionado ninguna tecla, el dispositivo regresa al estado de Stand-by.

Remarque : si aucune touche n'est appuyée dans un délai de 10 secondes, le dispositif se remet en état de Stand-by.

Anmerkung: wurde 10 Sek. lang keine Taste gedrückt, kehrt das Gerät in Stand-by zurück.

Примечание: через 10 секунд, за которые не было нажато никакой кнопки, устройство переходит в режим Ожидания.

**MODIFICA SET-POINT
TEMPERATURA
CHANGE TEMPERATURE
SET-POINT**

IT

UK

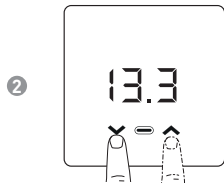
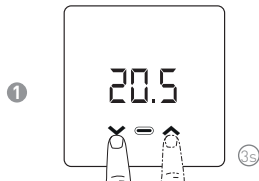

**MODIFICACIÓN DEL PUNTO
DE AJUSTE TEMPERATURA
MODIFICATION DU POINT DE
CONSIGNE TEMPÉRATURE**

ES

FR

Dalla schermata View Temp, premere il tasto UP o DOWN (per 3s) per passare alla schermata **View Set-Point**.

From the View Temp screen, press the UP or DOWN key (for 3s) to switch to the **View Set-Point** screen.

Premere tasto UP o tasto DOWN per cambiare la temperatura del set-point.

Nota:

- in MAN: 2°C<Tman<40°C
- in AUTO: 2°C<Teco<Tcom<40°C
- OFF: ---,2°C<Toff<8°C

Press the UP or DOWN key to change the set-point temperature.

Note:

- in MAN: 2°C<Tman<40°C
- in AUTO: 2°C<Teco<Tcom<40°C
- OFF: ---,2°C<Toff<8°C

**ÄNDERUNG SOLLWERT
TEMPERATUR
ИЗМЕНЕНИЕ ЗАДАННОГО
ЗНАЧЕНИЯ ТЕМПЕРАТУРЫ**

DE

RU

En la pantalla View Temp, presione la tecla UP o DOWN (durante 3s) para pasar a la pantalla **View Set-Point**.

À partir de la page-écran View Temp, appuyer sur la touche UP ou DOWN (pendant 3s) pour passer à la page-écran **View Set Point**.

Presione la tecla UP o la tecla DOWN para cambiar la temperatura del punto de ajuste.

Nota:

- en MAN: 2°C<Tman<40°C
- en AUTO: 2°C<Teco<Tcom<40°C
- OFF: ---, 2°C<Toff<8°C

Appuyer sur la touche UP ou sur la touche DOWN pour changer la température du point de consigne.

Remarque :

- en MAN : 2°C<Tman<40°C
- en AUTO : 2°C<Teco<Tcom<40°C
- OFF: ---,2°C<Toff<8°C

Auf der Seite View Temp die Taste UP oder DOWN 3 Sek. lang drücken, um die Seite **View Set-Point** aufzurufen.

Со страницы View Temp (Просмотр температуры), нажать кнопку Вверх или Вниз (на 3 с.), чтобы перейти на страницу **View Set-Point** (Просмотр заданного значения).

Zum Ändern des Temperatur-Sollwerts die Taste UP oder die Taste DOWN drücken.

Anmerkung:

- in MAN: 2°C<Tman<40°C
- in AUTO: 2°C<Teco<Tcom<40°C
- OFF: ---,2°C<Toff<8°C

Нажать кнопку Вверх или кнопку Вниз, чтобы изменить заданную температуру.

Примечание:

- в ручном режиме MAN: 2°C<Tman<40°C
- в автоматическом режиме AUTO: 2°C<Teco<Tcom<40°C
- OFF: ---,2°C<Toff<8°C

3



Nota: dopo 10s nei quali non è stato premuto alcun tasto il dispositivo torna nello stato Stand-by.

Note: after 10s where no key has been pressed, the device goes back to Stand-by mode.

Nota: después de 10 s en los que no se ha presionado ninguna tecla, el dispositivo regresa al estado de Stand-by.

Remarque : si aucune touche n'est appuyée dans un délai de 10 secondes, le dispositif se remet en état de Stand-by.

Anmerkung: wurde 10 Sek. lang keine Taste gedrückt, kehrt das Gerät in Stand-by zurück.

Примечание: через 10 секунд, за которые не было нажато никакой кнопки, устройство переходит в режим Ожидания.

VISUALIZZAZIONE
UMIDITÀ RELATIVA

VIEW RELATIVE HUMIDITY

IT

VISUALIZACIÓN DE LA
HUMEDAD RELATIVA
AFFICHAGE HUMIDITÉ
RELATIVE

ES

ANZEIGE RELATIVE
FEUCHTIGKEIT

DE

FR

ОТБРАЖЕНИЕ
ОТНОСИТЕЛЬНАЯ ВЛАЖНОСТЬ

RU

1



2



Dalla schermata View Mode, premere il tasto MODE (per 3s) per passare alla schermata **View Humidity**.

From the View Mode screen, press the MODE key (for 3s) to switch to the **View Humidity** screen.

Si visualizza l'umidità relativa percentuale. Premendo il tasto MODE si rientra nella schermata View Mode.

- visualizzazione UR: da 0 a 99% a passi di 1%

Nota: dopo 10s nei quali non è stato premuto alcun tasto il dispositivo torna nello stato Stand-by.

The relative humidity percentage is displayed. Pressing the MODE key goes back to the View Mode screen.

- RH display: from 0 to 99% in steps of 1%

Note: after 10s where no key has been pressed, the device goes back to Stand-by mode.

En la pantalla View Mode, presione la tecla MODE (durante 3s) para pasar a la pantalla **View Humidity**.

À partir de la page-écran View Mode, appuyer sur la touche MODE (pendant 3s) pour passer à la page-écran **View Humidity**.

Se muestra la humedad relativa porcentual. Presionando la tecla MODE se regresa a la pantalla View Mode.

- visualización HR: de 0 a 99% en pasos del 1%

Nota: después de 10 s en los que no se ha presionado ninguna tecla, el dispositivo regresa al estado de Stand-by.

L'humidité relative est affichée en pourcentage. En appuyant sur la touche MODE on rentre sur la page-écran View Mode.

- affichage HR : de 0 à 99 % à des pas de 1 %

Remarque : si aucune touche n'est appuyée dans un délai de 10 secondes, le dispositif se remet en état de Stand-by.

Auf der Bildschirmseite View Mode die Taste MODE (3 Sek. lang) drücken, um die Bildschirmseite **View Humidity** aufzurufen.

Со страницы Режим просмотра нажать кнопку MODE (на 3с.) чтобы перейти на страницу **View Humidity** [Просмотра Влажности].

Es wird die relative Feuchtigkeit im Prozentsatz angezeigt. Betätigen der Taste MODE bewirkt die Rückkehr zur Bildschirmseite View Mode.

- Anzeige UR: von 0 bis 99% in Schritten von 1%

Anmerkung: wurde 10 Sek. lang keine Taste gedrückt, kehrt das Gerät in Stand-by zurück.

Отображается процент относительной влажности. Нажимая кнопку MODE, вновь открывается страница Режим Просмотра.

- отображение ОВ: от 0 и до 99% с шагом 1%

Примечание: через 10 секунд, за которые не было нажато никакой кнопки, устройство переходит в режим Ожидания.

VISUALIZZAZIONE STATO
ULTIMA COMUNICAZIONE
LAST COMMUNICATION
STATUS DISPLAY

IT

UK

VISUALIZACIÓN DEL ESTADO
DE LA ÚLTIMA COMUNICACIÓN
AFFICHAGE DE L'ÉTAT DE LA
DERNIÈRE COMMUNICATION

ES

FR

ANZEIGE STATUS LETZTE
KOMMUNIKATION
ОТБРАЖЕНИЕ СОСТОЯНИЯ
ПОСЛЕДНЕЙ СВЯЗИ

DE

RU

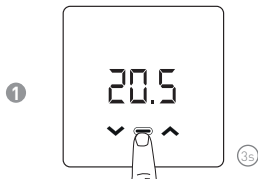

Dalla schermata View Temp, premere il tasto MODE (per 3s) per passare alla schermata **View Communication**.

From the View Temp screen, press the MODE key (for 3s) to switch to the **View Communication** screen.

En la pantalla View Temp, presione la tecla MODE (durante 3s) para pasar a la pantalla **View Communication**.

À partir de la page-écran View Temp, appuyer sur la touche MODE (pendant 3s) pour passer à la page-écran **View Communication**.

Auf der Bildschirmseite View Temp die Taste MODE (3 Sek. lang) drücken, um die Bildschirmseite **View Communication** aufzurufen.

Со страницы View Temp (просмотра температуры) нажать кнопку MODE (на 3 с.) чтобы перейти на страницу **View Communication** [Просмотра Связи].

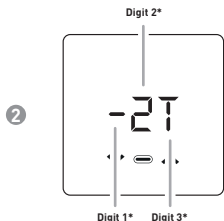

Si visualizza lo stato dell'ultima comunicazione. Premendo il tasto MODE si rientra nella schermata View Temp.

Nota: dopo 10s nei quali non è stato premuto alcun tasto il dispositivo torna nello stato Stand-by.

The last communication state is displayed. Pressing the MODE key goes back to the View Temp screen.

Note: after 10s where no key has been pressed, the device goes back to Stand-by mode.

Se muestra el estado de la última comunicación. Presionando la tecla MODE se regresa a la pantalla View Temp.

Nota: después de 10 s en los que no se ha presionado ninguna tecla, el dispositivo regresa al estado de Stand-by.

L'état de la dernière communication est affiché. En appuyant sur la touche MODE on rentre sur la page-écran View Temp.

Remarque : si aucune touche n'est appuyée dans un délai de 10 secondes, le dispositif se remet en état de Stand-by.

Es wird der Zustand der letzten Kommunikation angezeigt. Betätigen der Taste MODE bewirkt die Rückkehr zur Bildschirmseite View Temp.

Anmerkung: wurde 10 Sek. lang keine Taste gedrückt, kehrt das Gerät in Stand-by zurück.

Отображается состояние последней связи. Нажимая кнопку MODE, вновь открывается страница Просмотра Температуры.

Примечание: через 10 секунд, за которые не было нажато никакой кнопки, устройство переходит в режим Ожидания.

IT

*Digit1 (COMUNICAZIONE)		
8		in progress
-		fail
V		ok

*Digit2 (RSSI)		
..	vuoto	nessun collegamento ad AP
0	<- 80	molto basso, problemi
1	<- 70	basso
2	<- 50	buono
3	>- 50	molto buono

*Digit3 (TRASMISSIONE)	
T	sempre fissa

Nota: per forzare una trasmissione, PREMERE a lungo il tasto UP o DOWN.

FR

*Digit1 (COMUNICATION)	
8	en cours
-	fail
V	ok

*Digit2 (RSSI)		
..	vide	aucun raccordement à AP
0	<- 80	très bas, problèmes
1	<- 70	faible
2	<- 50	bon
3	>- 50	très bon

*Digit3 (TRANSMISSION)	
T	toujours fixe

Remarque : Pour forcer une transmission, appuyer longuement sur la touche UP ou DOWN.

UK

*Digit1 (COMMUNICATION)		
8		in progress
-		fail
V		ok

*Digit2 (RSSI)		
..	empty	no connection to AP
0	<- 80	very low, problems
1	<- 70	low
2	<- 50	good
3	>- 50	very good

*Digit3 (TRANSMISSION)	
T	always fixed

Note: to force a transmission, PRESS and hold the UP or DOWN key.

DE

*Digit1 (KOMMUNIKATION)	
8	im Ablaufen
-	fail
V	ok

*Digit2 (RSSI)		
..	leer	kein Anschluss an AP
0	<- 80	sehr niedrig, Probleme
1	<- 70	Niedrig
2	<- 50	gut
3	>- 50	sehr gut

*Digit3 (ÜBERTRAGUNG)	
T	andauernd fix

Anmerkung: um eine Übertragung zu erzwingen, die Taste UP oder DOWN länger drücken.

ES

*Dígito 1 (COMUNICACIÓN)		
8		en progreso
-		fallo
V		ok

*Dígito 2 (RSSI)		
..	vacío	ninguna conexión en AP
0	<- 80	muy bajo, problemas
1	<- 70	bajo
2	<- 50	bueno
3	>- 50	muy bueno

*Dígito 3 (TRANSMISIÓN)	
T	siempre fija

Nota: para forzar una transmisión, PRESIONE de forma prolongada la tecla UP o DOWN.

RU

*Цифра1 (СВЯЗЬ)	
8	в процессе
-	сбой
B	ok

*Цифра2 (RSSI)		
..	пустой	нет связи с AP
0	<- 80	очень слабая, неполадки
1	<- 70	слабая
2	<- 50	хорошая
3	>- 50	очень хорошая

*Цифра3 (ПЕРЕДАЧА)	
T	постоянно горит

Примечание: чтобы форсировать передачу, НАЖАТЬ и удерживать кнопку ВВЕРХ или ВНИЗ.

Digit 2*
Digit 2*
Digit 2*
Digit 2*
Digit 2*
Цифра 2*



Digit 1* Digit 3*
Digit 1* Digit 3*
Digit 1* Digit 3*
Digit 1* Digit 3*
Digit 1* Digit 3*
Цифра 1* Цифра 3*

VISUALIZZAZIONE
STATO BATTERIA

VIEW BATTERY STATUS

①

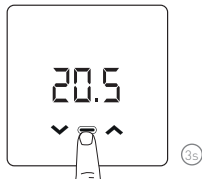

②



IT

UK

VISUALIZACIÓN DEL
ESTADO DE LA BATERÍA
AFFICHAGE ÉTAT DE LA
BATTERIE

Nel caso di batterie basse dalla schermata View Temp, al posto della visualizzazione dello stato dell'ultima comunicazione, premendo il tasto MODE (per 3s) si passa alla **View Battery**.

In case of low batteries from the View Temp screen, instead of displaying the last communication status, pressing the MODE key (for 3s) switches to the **View Battery** screen.

Si visualizza lo stato della batteria. Premendo il tasto MODE si rientra nella schermata View Temp.

- xxT: batterie OK
- LO BAT: batterie basse ma relè attivo; nessuna comunicazione Wifi.
- OFF BAT: batterie bassissime, relè spento

The battery state is displayed. Pressing the MODE key goes back to the View Temp screen.

- xxT: batteries OK
- LO BAT: batteries low by relay active; no Wifi communication.
- OFF BAT: batteries very low, relay off

ES

FR

ANZEIGE
BATTERIEZUSTAND
ОТБРАЖЕНИЕ
СОСТОЯНИЕ БАТАРЕЙКИ

DE

RU

En caso de baterías bajas, en la pantalla View Temp, en lugar de visualizar el estado de la última comunicación, presionando la tecla MODE (durante 3 s), se pasa a la **View Battery**.

En cas de batteries faibles, depuis la page-écran View Temp, à la place de l'affichage de l'état de la dernière communication, en appuyant sur la touche MODE (pendant 3s) on passe à la **View Battery**.

Se muestra el estado de la batería. Presionando la tecla MODE se regresa a la pantalla View Temp.

- xxT: baterías OK
- LO BAT: baterías bajas pero relé activo; ninguna comunicación Wifi.
- OFF BAT: baterías muy bajas, relé apagado

L'état de la batterie est affiché. En appuyant sur la touche MODE on rentre sur la page-écran View Temp.

- xxT: batterie OK
- LO BAT : batteries faibles mais relais activé ; aucune communication Wifi.
- OFF BAT : batteries très faibles, relais éteint

Im Falle von schwachen Batterien auf dem Bildschirm View Temp wird statt des Status der letzten Kommunikation durch Drücken der MODE-Taste (für 3 Sek.) auf **View Battery** umgeschaltet.

При низком заряде батареек, со страницы View Temp (Просмотр Температуры), вместо отображения состояния последней связи, нажимая на кнопку MODE (на 3 с.) отображается **View Battery** (Просмотр Батарейки).

Es wird der Batteriezustand angezeigt. Betätigen der Taste MODE bewirkt die Rückkehr zur Bildschirmseite View Temp.

- xxT: Batterien OK
- LO BAT: Batterien niedrig aber Relais aktiv; keine Kommunikation Wifi.
- OFF BAT: Batterie sehr niedrig, Relais ausgeschaltet

Отображается состояние батареек. Нажимая кнопку MODE, вновь открывается страница Просмотра Температуры.

- xxT: батареекi OK
- LO BAT: низкий заряд батареек, но активное реле; нет связи Wifi.
- OFF BAT: очень низкий заряд батареек, реле выключено

ACCESS POINT

IT

PUNTO DE ACCESO

ES

ZUGRIFFSPUNKT

DE

ACCESS POINT

UK

POINT D'ACCÈS

FR

ТОЧКА ДОСТУПА

RU

1

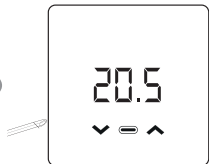

Premere lo Switch Reset laterale con una punta.

Pulse el interruptor de Reset lateral con una punta.

Den seitlichen Rest-Schalter mit einem spitzen Gegenstand drücken.

Press the side Reset Switch using a tip.

Appuyer sur le Switch Reset latéral avec une pointe.

Нажать боковой Переключатель сброса острым предметом.

2

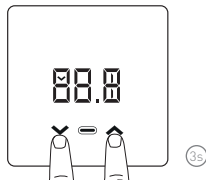

Premere contemporaneamente i tasti UP e DOWN per 3secondi.

Presione simultáneamente las teclas UP y DOWN durante 3 segundos.

Die Tasten UP und DOWN 3 Sek. lang gleichzeitig drücken.

Press the UP and DOWN keys simultaneously for 3 seconds.

Appuyer simultanément sur les touches UP et DOWN pendant 3 secondes.

Одновременно нажать кнопки Вверх и Вниз на 3 секунды.

3



Nota: mettere il dispositivo in AP per associarlo all'APP Intelliclima+. Il MAC address del dispositivo è indicato nell'etichetta interna al prodotto (vedi immagine).

Note: set the device in AP to associate it with the Intelliclima+ APP. The MAC address of the device is indicated on the label inside the product (see image).

Nota: ponga el dispositivo en AP para asociarlo con la aplicación Intelliclima+. La dirección MAC del dispositivo se indica en la etiqueta interna del producto (véase la imagen).

Remarque : mettre le dispositif en AP pour l'associer à l'application Intelliclima+. L'adresse MAC du dispositif est indiquée sur l'étiquette à l'intérieur du produit (voir l'image).

Anmerkung: Das Gerät auf AP schalten, um es der APP Intelliclima+ zuzuordnen. MAC address des Geräts ist auf dem Etikett innen am Gerät angegeben (siehe Abbildung).

Примечание: перевести устройство в AP, чтобы присвоить к приложению Intelliclima+. Адрес MAC устройства указан на внутренней этикетке изделия (см. иллюстрацию).



PROGRAMMAZIONE TRAMITE APP **IT**PROGRAMMING VIA APP **UK**PROGRAMACIÓN MEDIANTE APLICACIÓN **ES**PROGRAMMATION VIA APPLICATION **FR**ÜBER APP GESTEUERTE PROGRAMMIERUNG **DE**ПРОГРАММИРОВАНИЕ С ПОМОЩЬЮ ПРИЛОЖЕНИЯ **RU**

1

The image shows two screenshots of the FantiniCosmi app. The left screenshot is the login screen, featuring fields for 'Username' and 'Password', a 'Login' button, and a link for 'NON SEI ANCORA REGISTRATO?'. Below the login fields is a checkbox for 'Modality GSM' and a 'Cambia lingua' option. The right screenshot is the registration form, titled 'Completa il form sottostante. I campi segnati da * sono obbligatori.' It includes sections for 'NOME UTENTE' (with a required field for 'Inserisci un nome utente *'), 'PASSWORD' (with required fields for 'Inserisci una password *' and 'Conferma password *'), 'INDIRIZZO EMAIL' (with required fields for 'Inserisci il tuo indirizzo email' and 'Inserisci il tuo indirizzo email'), and 'INFORMAZIONI PERSONALI' (with a required field for 'Inserisci il tuo nome').

Installare l'APP e alla prima attivazione creare un account inserendo il nome utente e password.

Install the APP and when first activated, create an account by entering the user name and password.

Instale la aplicación y con la primera activación cree una cuenta introduciendo el nombre de usuario y la contraseña.

Installer l'application et, à la première activation, créer un compte en saisissant un nom d'utilisateur et un mot de passe.

Die APP installieren und bei der ersten Aktivierung ein Benutzerkonto durch Eingabe von Benutzernamen und Passwort erstellen.

Установить приложение и при первом подключении создать аккаунт, для этого ввести имя пользователя и пароль.

2

The image shows three screenshots of the FantiniCosmi app. The first screenshot shows a home creation screen with a large '+' icon and the text 'Non è presente nessuna casa. Premi il pulsante per creare una nuova casa.' The second and third screenshots show the 'IMPOSTAZIONI GENERALI' (General Settings) screen, which includes options for 'AGGIUNGI CASA', 'AGGIUNGI CRONOTERMISTATO', 'UNITÀ DI MISURA', 'IMPOSTAZIONI ACCOUNT', 'LINGUA', and 'NOTE LEGALI'. A red 'Logout' button is at the bottom.

Creare una nuova casa premendo sul tasto **+**; inserire il nome desiderato e premere **CONFIRM**.

Create a new home by pressing **+**; enter the name and press **CONFIRM**.

Creer une nouvelle casa pulsando en la tecla **+**; introduzca el nombre deseado y pulse **CONFIRM**.

Créer une nouvelle maison en appuyant sur la touche **+**; saisir le nom désiré et appuyer sur **CONFIRM**.

Durch Drücken der Taste **+**; eine neue Wohnung erstellen; den gewünschten Namen eingeben und **CONFIRM** drücken.

Создать новый дом, нажимая на кнопку **+**; ввести нужное имя и нажать **CONFIRM**.

C800WIFI

3

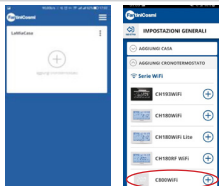



Aggiungere il cronotermostato premendo il tasto  e selezionare C800WIFI.

Add the programmable thermostat by pressing the key  and select C800WIFI.

Añada el termostato presionando la tecla  y seleccione C800WIFI.

Den Thermostat durch Drücken der Taste  hinzufügen und C800WIFI wählen.

Ajouter le chronothermostat en appuyant sur la touche  et sélectionner C800WIFI.

Добавьте хронотермостат, нажав кнопку  и выберите C800WIFI.

4

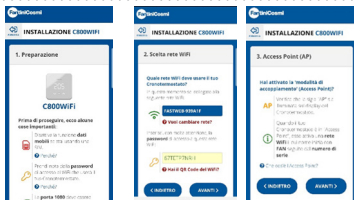

Seguire la procedura guidata.

Follow the installation wizard.

Siga el procedimiento guiado.

Suivre la procédure guidée.

Die Angaben im Assistenten befolgen.

Следуйте указанной процедуре.

5



Al termine della procedura il nuovo cronotermostato è visualizzato all'interno dell'abitazione.

At the end of the procedure, the new programmable thermostat is displayed inside the home.

Al final del procedimiento, el nuevo termostato se visualiza dentro de la habitación.

À l'issue de la procédure, le nouveau chronothermostat est affiché dans l'habitation.

Am Ende des Verfahrens wird der neue Thermostat in der Wohnung angezeigt.

По завершении процедуры новый хронотермостат отображается внутри помещения.

SINCRONIZZAZIONE C800WIFI-APP **IT**

C800WIFI-APP SYNCHRONISATION **UK**

Dopo l'installazione dell'APP, per sincronizzare i dati con il C800WIFI, forzare sul crono una trasmissione.
After installing the APP, to synchronise data with the C800WIFI, force a transmission on the thermostat.

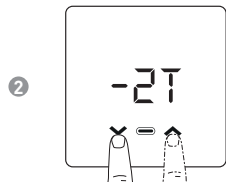
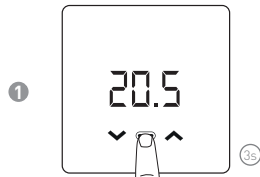

SINCRONIZACIÓN C800WIFI-APP **ES**

SYNCHRONISATION C800WIFI-APP **FR**

Después de instalar la aplicación, para sincronizar los datos con el C800WIFI, fuerce en el crono una transmisión.
Après l'installation de l'application, pour synchroniser les données avec le C800WIFI, forcer sur le chrono une transmission.

Dalla schermata View Temp, premere il tasto MODE (per 3s) per passare alla schermata **View Communication**.
From the View Temp screen, press the MODE key (for 3s) to switch to the **View Communication** screen.

Per forzare una trasmissione, premere a lungo il tasto UP o DOWN.
To force a transmission, press and hold the UP or DOWN key.

En la pantalla View Temp, presione la tecla MODE (durante 3s) para pasar a la pantalla **View Communication**.
À partir de la page-écran View Temp, appuyer sur la touche MODE (pendant 3 s) pour passer à la page-écran **View Communication**.

Para forzar una transmisión, presione de forma prolongada la tecla UP o DOWN.
Pour forcer une transmission, appuyer longuement sur la touche UP ou DOWN.

SYNCHRONISATION C800WIFI-APP **DE**

СИНХРОНИЗАЦИЯ C800WIFI-APP **RU**

Um nach der Installation des APP die Daten mit dem C800WIFI zu synchronisieren, ist eine Übertragung auf den Chrono zu erzwingen.
После установки Приложения, для синхронизации данных с C800WIFI, форсировать на хронотермостате передачу.

Auf der Bildschirmseite View Temp die Taste MODE (3 Sek. lang) drücken, um die Bildschirmseite **View Communication** aufzurufen.
Со страницы View Temp (просмотра температуры) нажать кнопку MODE (на 3 с.) чтобы перейти на страницу **View Communication** [Просмотра Связи].

Um eine Übertragung zu erzwingen, die Taste UP oder DOWN länger drücken.
Чтобы форсировать передачу, НАЖАТЬ и удерживать кнопку ВВЕРХ или ВНИЗ.

Nome Casa Home Name	Nombre de la casa Nom de la Maison	Name der Wohnung Название Дома		Impostazioni Generali dell'APP General APP Settings	Configuraciones generales de la aplicación Configurations Générales de l'application	Allgemeine Einstellungen der App Общие настройки приложения
Nome Zona Room Name	Nombre de la zona Nom de la Zone	Name des Bereichs Название Зоны		Impostazioni Casa Home Settings	Configuraciones de la casa Configurations de la Maison	Einstellungen Wohnung Настройки Дома
Stagione Season	Estación Saison	Jahreszeit Время года		Impostazioni generali per il Crono General Thermostat settings	Configuraciones generales para el Crono Configurations générales pour le Chrono	Allgemeine Einstellungen für den Thermostat Общие настройки Хроно
UR attuale current RH	UR actual UR actuel	Aktuelle UR Текущая ОВ		Aggiornamento Stato C800WIFI C800WIFI Status Update	Actualización del estado C800WIFI Mise à jour de l'État C800WIFI	Aktualisierung Status C800WIFI Обновление состояния C800WIFI
Set point attuale Current set point	Punto de ajuste actual Point de consigne actuel	Aktueller Sollwert Текущая уставка		Modalità di funzionamento Operating mode	Modalidad de funcionamiento Mode de fonctionnement	Betriebsart Рабочий режим

IT

CARATTERISTICHE TECNICHE

Alimentazione a batteria	2 pile a stilo alcaline AA 1,5V
Durata batterie:	> 1 anno
Tensione nominale di alimentazione (opzionale)	3.3 Vdc @1500 mA MAX
Max potenza assorbita dalla rete	5 W
Spegnimento LEDs	5/10/15 s da ultima pressione sempre ON
Scala di regolazione temperatura	2 ÷ 40 °C, incremento 0,1°C
Scala misurazione / visualizzazione T ambiente	- 50 ÷ + 50 °C, risoluzione 0,1°C
Scala misurazione / visualizzazione umidità relativa ambiente	0 ÷ 99 %, incremento 1%
Tipo sensori interni	digitali
Uscita a relè con contatti puliti in scambio	5(3)A 230 V ~
Morsetti	L fase, N neutro, Relè COM, Relè NC, Relè NA
Microdisconnessione	1 B.U.
Sezione nominale conduttori per cavi flessibili	da 0.5 a 1mm ²
Collegamento dei cavi ai morsetti	Tipo X
Differenziale minimo di regolazione	STD, 0.3 ÷ 5 K
Gradiente termico di riferimento	4 K/h
Temperatura massima ambiente	45°C
Temperatura di stoccaggio	-10°C ÷ +60°C

UK

TECHNICAL FEATURES

Battery power supply	2 AA 1.5V alkaline batteries
Battery life:	> 1 year
Nominal power supply voltage (optional)	3.3 Vdc @1500 mA MAX
Max power absorbed by the network	5 W
LEDs Shutdown	5/10/15 s from last pressure always ON
Temperature regulation scale	2 - 40 °C, increase 0.1°C
Measurement scale/room T display	- 50 to + 50 °C, resolution 0.1°C
Measurement scale /room relative humidity display	0 - 99%, increase 1%
Type of internal sensors	digital
Relay output with potential-free changeover contacts	5(3)A 230 V ~
Terminals	L phase, N neutral, COM relay, NC relay, NO relay
Micro disconnection	1 B.U.
Conductor rated cross-section for flexible cables	from 0,5 to 1mm ²
Connection of cables to terminals	Type X
Minimum regulation differential	STD, 0.3 ÷ 5 K
Reference thermal gradient	4 K/h
Maximum room temperature	45°C
Storage temperature	-10°C to +60°C
Rated pulse voltage	4000V
Software	Class A

ES

CARACTERÍSTICAS TÉCNICAS

Alimentación con batería	2 pilas de tipo alcalinas AA 1,5 V
Duración de las baterías:	> 1 año
Tensión nominal de alimentación (opcional)	3,3 Vcc @1500 mA MÁX
Potencia máx. absorbida por la red	5 W
Apagado de los LED	5/10/15 s desde la última presión de siempre ON
Escala de regulación de la temperatura	2 +40 °C, incremento 0,1 °C
Escala de medición/visualización de la T ambiente	- 50 ÷ + 50 °C, resolución 0,1 °C
Escala de medición/visualización de la humedad relativa ambiente	0 ÷ 99%, incremento 1%
Tipo de sensores internos	digitales
Salida de relé con contactos limpios en intercambio	5(3)A 230 V ~
Bornes	L fase, N neutro, Relé COM, Relé NC, Relé NA
Microdesconexión	1 B.U.
Sección nominal de los conductores para cables flexibles	da 0,5 a 1 mm ²
Conexión de los cables a los bornes	Tipo X
Diferencial mínimo de regulación	STD, 0,3 ÷ 5 K
Gradiente térmico de referencia	4 K/h
Temperatura máxima ambiente	45 °C

C800WIFI

Tensione impulsiva nominale	4000V
Software	Classe A
Connessione WIFI	2,4 GHz [802.11 b/g/n]
Porta di comunicazione router	1080
Massima potenza a radiofrequenza trasmessa	< 10 mW
Classe di isolamento	Classe II 
Grado di protezione	IP 32
Grado di inquinamento	2
Numero di cicli di manovre per azioni manuali	3000
Numero di cicli di manovre per azioni automatiche:	10000
Montaggio	A parete o su una scatola ad incasso
Dimensioni	<ul style="list-style-type: none"> ■ 98 x 98 x 20 mm [C800WIFIQ] ■ 125 x 98 x 20 mm [C800WIFIR]
Peso	0,100 Kg
Conforme alle norme	<ul style="list-style-type: none"> ■ EN 60730-1 e parti seconde ■ Direttiva 2014/53/UE (RED) ■ Direttiva 2014/30/UE (EMC) ■ Direttiva 2014/35/UE (LVD)
Classificazione ErP	ErP Class IV, 2% [Reg. EU 811/2013 - 813/2013]
Prodotto non fabbricato in Italia	

WiFi connection	2.4 GHz [802,11 b/g/n]
Router communication port	1080
Maximum radio frequency power transmitted	< 10 mW
Insulation class	Class II 
Protection rating	IP 32
Degree of pollution	2
Number of operating cycles for manual actions	3000
Number of operating cycles for automatic actions:	10000
Type of installation	Wall-mounted or on flush mounting box
Dimensions	<ul style="list-style-type: none"> ■ 98 x 98 x 20 mm [C800WIFIQ] ■ 125 x 98 x 20 mm [C800WIFIR]
Weight	0.100 Kg
Compliant with	<ul style="list-style-type: none"> ■ EN 60730-1 and second parts ■ Directive 2014/53/EU (RED) ■ Directive 2014/30/EU (EMC) ■ Directive 2014/35/EU (LVD)
ErP classification	ErP Class IV, 2% [Reg. EU 811/2013 - 813/2013]
Product not made in Italy	

Temperatura de almacenamiento	-10 °C + +60 °C
Tensión impulsiva nominal	4000 V
Software	Clase A
Conexión WIFI	2,4 GHz [802,11 b/g/n]
Puerto de comunicación rúter	1080
Máxima potencia de radiofrecuencia transmitida	< 10 mW
Clase de aislamiento	Clase II 
Grado de protección	IP 32
Grado de contaminación	2
Número de ciclos de maniobras para acciones manuales	3000
Número de ciclos de maniobras para acciones automáticas:	10000
Montaje	De pared o en una caja empotrable
Dimensiones	<ul style="list-style-type: none"> ■ 98 x 98 x 20 mm [C800WIFIQ] ■ 125 x 98 x 20 mm [C800WIFIR]
Peso	0,100 Kg
Conforme con las normas	<ul style="list-style-type: none"> ■ EN 60730-1 y segundas partes ■ Directiva 2014/53/UE (RED) ■ Directiva 2014/30/UE (EMC) ■ Directiva 2014/35/UE (LVD)
Clasificación ErP	ErP Clase IV, 2 % [Reg. EU 811/2013 - 813/2013]
Producto no fabricado en Italia	

FR

CARACTÉRISTIQUES TECHNIQUES

Alimentation par batterie	2 piles alcalines AA 1,5 V
Durée de la batterie :	> 1 an
Tension nominale d'alimentation [en option]	3.3 Vdc @1500 mA MAX
Puissance maximum absorbée par le réseau	5 W
Extinction LED	5/10/15 s à partir de la dernière pression toujours ON
Échelle de réglage de la température	2÷40 °C, augmentation 0,1 °C
Échelle de mesure/affichage de la T. ambiante	- 50 ÷ + 50 °C, résolution 0,1 °C
Échelle de mesure/affichage de l'humidité relative ambiante	0 + 99%, augmentation 1 %
Type des capteurs internes	numériques
Sortie relais avec contacts secs en échange	5(3)A 230 V ~
Bornes	L phase, N neutre, Relais COM, Relais NF, Relais NO
Micro déconnexion	1 B.U.
Section nominale des conducteurs pour câbles flexibles	da 0.5 à 1mm ²
Branchement des câbles aux bornes	Type X
Différentiel de réglage minimum	STD, 0.3 + 5 K
Gradient thermique de référence	4 K/h

DE

TECHNISCHE MERKMALE

Batterieversorgung	2 Alkali-Mignonbatterien AA 1,5 V
Batteriedauer:	>1 Jahr
Nenn-Versorgungsspannung (Option)	3.3 Vdc @1500 mA MAX
Max. Leistungsaufnahme vom Netz	5 W
Ausschalten der LEDs	5/10/15 s nach dem letzten Drücken stets ON
Skala zur Temperaturregelung	2 + 40 °C, in Schritten von 0,1 °C
Skala zum Messen / zur Anzeige der Raumtemperatur	- 50 ÷ + 50 °C, Auflösung 0,1 °C
Skala zum Messen/zur Anzeige der relativen Luftfeuchtigkeit	0 + 99%, in Schritten von 1%
Typ der inneren Relais-Ausgang mit spannungslosen Umschaltkontakten	digitalen Sensoren 5(3)A 230 V ~
Klemmen	L Phase, N Nullleiter, Relais COM, Relais NC, Relais NA
Mikrotrenner	1 B.U.
Nennquerschnitt Leiter für biegsame Kabel	von 0.5 bis 1 mm ²
Anschluss der Kabel an die Klemmen	Typ X
Min. Regeldifferenz	STD, 0.3 + 5 K

RU

ТЕХНИЧЕСКИЕ ХАРАКТЕРИСТИКИ

Питание от аккумулятора	2 щелочных пальчиковых аккумулятора AA 1,5 В
Срок действия батареек:	>1 года
Номинальное напряжение питания (дополнительно)	3.3 В пост.т. @1500 mA Макс.
Макс. мощность, потребляемая сетью	5 Ватт
Выключение Светодиодов	5/10/15 сек. после последнего нажатия постоянно ВКЛ
Шкала регулировки температуры	2 + 40 °C, увеличение на 0,1°C
Шкала измерения/отображения Т в помещении	- 50 ÷ + 50 °C, разрешение 0,1°C
Шкала измерения/отображения относительной влажности в помещении	0 + 99%, увеличение на 1%
Тип внутренних датчиков	цифровые
Релейный выход с сухими подвижными контактами	5(3)A 230 В ~
Клеммы	L фаза, N нейтраль, Реле COM, реле NC, реле NA
Микроотключение	1 В.У.
Номинальное сечение проводов для гибкого кабеля	от 0.5 до 1 мм ²
Подключение кабеля к клеммам	Тип X
Минимальный дифференциал регулировки	STD, 0.3 + 5 K
Контрольный термический градиент	4 К/ч

C800WIFI

Température ambiante maximum	45 °C
Température de stockage	-10 °C + +60 °C
Tension impulsive nominale	4000 V
Logiciel	Classe A
Connexion WIFI	2,4 GHz (802.11 b/g/n)
Port de communication routeur	1080
Puissance maximale transmise par radiofréquence	< 10 mW
Classe d'isolation	Classe II 
Degré de protection	IP 32
Degré de pollution	2
Nombre de cycles de manœuvres pour actions manuelles	3000
Nombre de cycles de manœuvres pour actions automatiques :	10 000
Montage	Mural ou sur un boîtier à encastrer
Dimensions	<ul style="list-style-type: none"> ■ 98 x 98 x 20 mm (C800WIFIQ) ■ 125 x 98 x 20 mm (C800WIFIR)
Poids	0,100 kg
Conforme aux normes	<ul style="list-style-type: none"> ■ EN 60730-1 et parties secondaires ■ Directive 2014/53/UE (ER) ■ Directive 2014/30/UE (CEM) ■ Directive 2014/35/UE (Basse Tension)
Classification ErP	ErP Classe IV, 2 % (Règlement EU 811/2013 - 813/2013)
Produit non fabriqué en Italie	

Bezugs-Temperaturgradient	4 K/h
Max. Raumtemperatur	45 °C
Lagertemperatur	-10 °C + +60 °C
Nennstoßspannung	4000 V
Software	Klasse A
WLAN-Verbindung	2,4 GHz (802.11 b/g/n)
Router-Kommunikationsanschluss	1080
Höchstleistung übertragene Funkfrequenz	< 10 mW
Isoliergrad	Klasse II 
Schutzgrad	IP 32
Umweltbelastung	2
Anzahl Bewegungszyklen für manuelle Tätigkeiten	3000
Anzahl Bewegungszyklen für automatische Tätigkeiten:	10000
Montage	Wandmontage oder Montage in Unterputzdose
Abmessungen	<ul style="list-style-type: none"> ■ 98 x 98 x 20 mm (C800WIFIQ) ■ 125 x 98 x 20 mm (C800WIFIR)
Gewicht	0,100 Kg
Entspricht den Normen	<ul style="list-style-type: none"> ■ EN 60730-1 und zweite Teile ■ 2014/53/EU (RED) ■ 2014/30/EU (EMV) ■ 2014/35/EU (Niederspannung)
Klassifizierung ErP	ErP Class IV, 2% (Reg. (EU) 811/2013 - 813/2013)
Nicht in Italien hergestelltes Produkt	

Максимальная температура окружающей среды	45°C
Температура хранения	-10°C + +60°C
Номинальное импульсное напряжение	4000В
ПО	Класс А
Беспроводное соединение	2,4 ГГц (802.11 b/g/n)
Порт связи маршрутизатора	1080
Максимальная мощность передаваемой радиочастоты	< 10 мВт
Класс изоляции	Класс II 
Степень защиты	IP 32
Степень загрязнения	2
Количество циклов маневрирования для действий, выполняемых вручную	3000
Количество циклов маневрирования для автоматических действий:	10000
Монтаж	Настенный или во встраиваемой коробке
Размеры	<ul style="list-style-type: none"> ■ 98 x 98 x 20 мм (C800WIFIQ) ■ 125 x 98 x 20 мм (C800WIFIR)
Вес	0,100 кг
Соответствует стандартам	<ul style="list-style-type: none"> ■ EN 60730-1 и вторым частям ■ Директива 2014/53/UE (RED) ■ Директива 2014/30/UE (EMC) ■ Директива 2014/35/UE (LVD)
Классификация ErP	ErP Класс IV; 2% (Per. EU 811/2013 - 813/2013)
Изделие произведено не в Италии	

IT

SMALTIMENTO DEI PRODOTTI



Il simbolo del cestino con le rotelle a cui è sovrapposta una croce indica che i prodotti vanno raccolti e smaltiti separatamente dai rifiuti domestici. Le batterie e gli accumulatori integrati possono essere smaltiti insieme al prodotto. Verranno separati presso i centri di riciclaggio. Una barra nera indica che il prodotto è stato introdotto sul mercato dopo il 13 agosto 2005. Partecipando alla raccolta differenziata di prodotti e batterie, si contribuisce allo smaltimento corretto di questi materiali e quindi a evitare possibili conseguenze negative per l'ambiente e la salute umana. Per informazioni più dettagliate sui programmi di raccolta e riciclaggio disponibili nel proprio paese, rivolgersi alla sede locale o al punto vendita in cui è stato acquistato il prodotto.

UK

DISPOSAL OF PRODUCTS



The crossed out wheeled dust bin symbol indicates that products must be collected and disposed of separately from household waste. Integrated batteries and accumulators can be disposed of with the product. They will be separated at the recycling centres. The black bar indicates that the product was placed on the market after August 13, 2005. By participating in separate collection of products and batteries, you will help to assure the proper disposal of products and batteries and thus help to prevent potential negative consequences for the environment and human health. For more detailed information about the collection and recycling programmes available in your country, please contact your local city office or the shop where you purchased the product.

ES

ELIMINACIÓN DE PRODUCTOS



El símbolo de contenedor de basura tachado indica que los productos no pueden desecharse junto a los residuos domésticos. Las baterías y acumuladores integrados pueden desecharse con el producto. Éstos serán separados en los centros de reciclaje. La barra negra indica que el producto se comercializó con posterioridad al 13 de agosto de 2005. Al participar en la recogida por separado de productos y baterías, contribuirá a realizar una eliminación adecuada de productos y baterías y, de este modo, ayudará a evitar consecuencias negativas para el entorno y para la salud humana.

FR

MISE AU REBUT DES PRODUITS



Le symbole de poubelle barrée indique que les produits ne doivent pas être jetés avec les ordures ménagères. Les piles et les accumulateurs peuvent être éliminés en même temps que le produit. Ces éléments seront ensuite séparés dans les centres de recyclage. La barre noire indique que le produit a été mis sur le marché après le 13 août 2005. En participant à la collecte sélective des produits et des piles, vous participerez au rejet responsable des produits et des piles, ce qui nous aidera à éviter les conséquences négatives sur l'environnement et la santé humaine. Pour plus de détails sur les programmes de collecte et de recyclage disponibles dans votre pays, contactez la mairie ou le magasin où vous avez acheté le produit.

DE

ENTSORGUNG DER PRODUKTE



Das Symbol mit der durchgestrichenen Mülltonne weist darauf hin, dass Produkte getrennt vom Hausmüll gesammelt und entsorgt werden müssen. Eingebaute Batterien und Akkus können zusammen mit dem Produkt entsorgt werden. Sie werden in den Recyclingzentralen entnommen und gesondert entsorgt. Der schwarze Balken zeigt an, dass das Produkt nach dem 13. August 2005 auf den Markt gebracht wurde. Indem Sie Produkte und Batterien separat sammeln, tragen Sie zur sicheren Entsorgung von Produkten und Batterien bei und helfen damit, mögliche umwelt- oder gesundheitsschädliche Folgen zu vermeiden. Genauere Informationen über Sammel- und Recycling-Programme, die in Ihrem Land verfügbar sind, Wenden Sie sich an die örtlichen Behörden oder das Geschäft, in dem Sie das Produkt gekauft haben.

RU

УТИЛИЗАЦИЯ ИЗДЕЛИЙ



Символ в виде перечеркнутого мусорного бака указывает на то, что изделия необходимо собирать и утилизировать отдельно от бытовых отходов. Вместе с данным изделием можно утилизировать батарейки и аккумуляторы. Они будут отделены друг от друга в центрах переработки отходов. Черная полоса указывает на то, что данное изделие было выведено на рынок после 13 августа 2005 г. Участвуя в раздельном сборе изделий и батареек, вы способствуете их надлежащей утилизации и тем самым помогаете предотвратить потенциальные негативные последствия для окружающей среды и здоровья людей. Чтобы получить подробную информацию о проводимых в вашей стране программах сбора отработавших изделий и их вторичной переработки обратитесь в ответственную муниципальную службу или в торговую точку, в которой было приобретено данное изделие.

IT

CONDIZIONI GENERALI DI GARANZIA

La garanzia convenzionale ha durata di 24 mesi, che decorrono dalla data di installazione dell'apparecchiatura. La garanzia copre tutte le parti dell'apparecchiatura, ad esclusione di quelle soggette a normale usura derivante.

FR

CONDITIONS GÉNÉRALES DE GARANTIE

La garantie conventionnelle a une durée de 24 mois, à compter de la date d'installation de l'appareil. La garantie couvre toutes les parties de l'appareil, sauf celles soumises à l'usure normale.

UK

GENERAL WARRANTY CONDITIONS

The conventional warranty lasts 24 months, starting from the date the equipment is installed. The warranty covers all parts of the equipment, with the exception of those subjected to normal wear.

DE

ALLGEMEINE GARANTIEBEDINGUNGEN

Die vereinbarte Garantie hat eine Laufzeit von 24 Monaten ab dem Datum der Montage. Die Garantie deckt alle Teile des Geräts mit Ausnahme der Teile, die normalem Verschleiß unterliegen.

ES

CONDICIONES GENERALES DE LA GARANTÍA

La garantía convencional tiene una duración de 24 meses a partir de la fecha de instalación del aparato. La garantía cubre todas las piezas del aparato, salvo aquellas sujetas a desgaste normal.

RU

ОБЩИЕ УСЛОВИЯ ГАРАНТИИ

Стандартная гарантия имеет срок 24 месяца с даты установки прибора. Гарантия покрывает все части прибора, за исключением тех, которые подвержены нормальному износу.

EAC CE

5679966B - 12/2020



FANTINI COSMI S.p.A.

Via dell'Osio, 6 20090 Caleppio di Settala, Milano - ITALY
Tel. +39 02 956821 | Fax +39 02 95307006 | info@fantinicosmi.it
www.fantinicosmi.it