



ISTRUZIONI PER L'USO

CH193VMC

COMANDO CENTRALIZZATO PER UNITÀ VMC

Codice: AP 20060
AP 20062



FANTINI COSMI S.p.A.

Via dell'Osio, 6 20049 Caleppio di Settala, Milano - ITALY
Tel. +39 02 956821 | Fax +39 02 95307006 | info@fantinicosmi.it
www.fantinicosmi.it

Grazie per aver acquistato un prodotto **FANTINI COSMI S.p.A.**

Leggere attentamente il presente manuale di istruzioni e tenerlo sempre a portata di mano per ogni eventuale consultazione.

La documentazione rispecchia le caratteristiche del prodotto, tuttavia per evoluzioni normative o di carattere commerciale, si consiglia ai clienti di verificare la disponibilità di aggiornamenti della presente documentazione sul sito web di FANTINI COSMI S.p.A. : pdf.fantincosmi.it

FUNZIONAMENTO

Il CH193VMC è un pannello remoto LCD per il controllo avanzato di impianti di ventilazione tramite VMC. Dotato di sensori temperatura, umidità relativa e VOC controlla in modalità automatica la ventilazione e l'indice di qualità dell'aria in ambiente (IAQ).

Nota:

Il CH193VMC è stato realizzato per poter funzionare con differenti macchine.

Alla prima accensione, come già indicato nel manuale, si deve scegliere la macchina alla quale collegare il dispositivo.

CONTENUTO DELLA CONFEZIONE

- n.1 pannello di comando VMC
- n.2 viti per il fissaggio su scatola da incasso 503 con filettatura americana 6/32UNC (Ø 3.5mm circa)
- n.1 guida rapida
- n.1 cavetto (cod. 1598122) da utilizzare con l'ingresso EXT IN impostato in DH/IN per una richiesta di deumidifica e integrazione esterna. (Utilizzabile sulle macchine AP 20060-AP 20062).

DESCRIZIONE TASTI DISPLAY

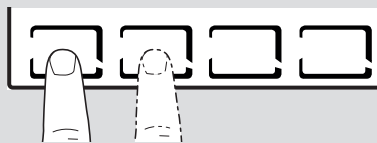

La prima pressione di un qualsiasi pulsante touch consente di attivare le funzioni dei pulsanti stessi e l'illuminazione del display.

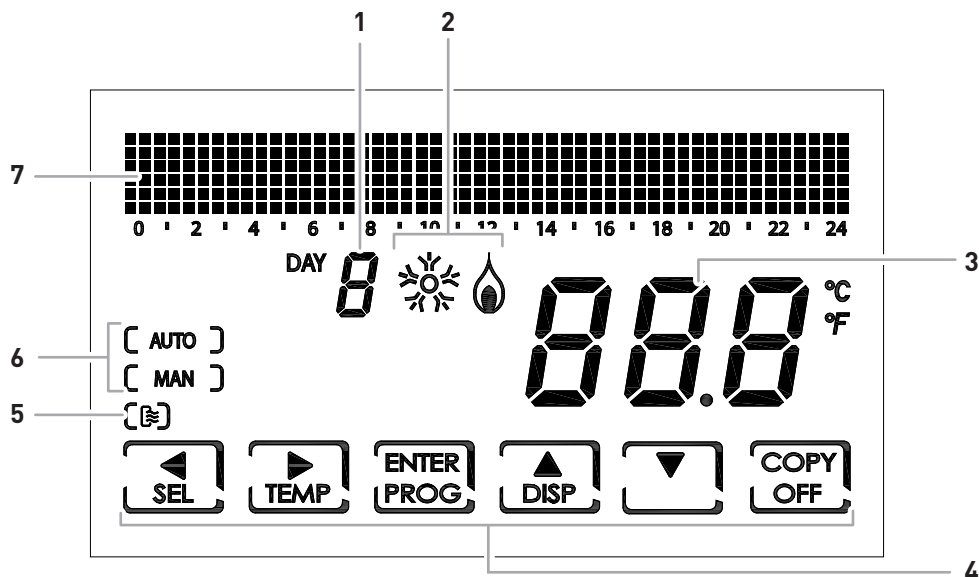

- | | |
|---|---|
| 1 | Giorno della settimana |
| 2 | Stato di attivazione batteria riscaldamento/ raffreddamento (se la VMC è predisposta) |
| 3 | Temperatura ambiente (Celsius / Fahrenheit) rilevata |
| 4 | Icone touch multifunzione |
| 5 | Stato ventilazione VMC |
| 6 | Modalità di funzionamento |
| 7 | Bar graph per visualizzazione dei messaggi e della programmazione giornaliera |

Nota bene: la funzione dei tasti multifunzione varia a seconda della situazione ed è descritta dal simbolo che appare sul display in corrispondenza al tasto.

CARATTERISTICHE TECNICHE

Tensione nominale di alimentazione	9 - 24 Vcc
Corrente assorbita	150 mA Max
Spegnimento retroilluminazione	60s da ultima pressione
Scala di regolazione temperatura	5 ÷ 35°C incremento 0,1°C
Scala di visualizzazione T ambiente	-50 ÷ +50°C risoluzione 0,1°C
Scala di regolazione umidità relativa	30 ÷ 70 % risoluzione 1%
Scala di visualizzazione umidità relativa ambiente	0 ÷ 100 % incremento 1%
Visualizzazione qualità dell'aria	tramite sensore VOC
Interfaccia di comunicazione	RS485
Modalità di comunicazione	ModBus RTU (master)
Formati dati	9600 bps 8 bit nessuna parità 1 bit stop
Temperatura massima ambiente	45°C
Temperatura di stoccaggio	-10°C ÷ +60°C
Tensione impulsiva nominale	4000V
Software	Classe A
Classe di isolamento	Classe II 
Grado di protezione	IP30
Grado di inquinamento	2
Numero cicli di manovre per azioni manuali	3000
Numero cicli di manovre per azioni automatiche	10000
Montaggio	a parete o su una scatola ad incasso
Dimensioni	127 x 82 x 14 mm
Peso	0,100 Kg
Conforme alle norme	<ul style="list-style-type: none"> ■ EN 60730-1 e parti seconde ■ Direttiva 2014/30/UE (EMC) ■ Direttiva 2014/35/UE (LVD)
Classificazione ErP	<ul style="list-style-type: none"> ■ ErP Class IV; 2% [Reg. EU 811/2013 - 813/2013]

Prodotto fabbricato in Italia

Sommario

FUNZIONAMENTO	2	6.13 - RH (VISUALIZZAZIONE SONDA DI UMIDITA' RELATIVA) ..	24
CONTENUTO DELLA CONFEZIONE	2	6.14 - IAQ (VISUALIZZAZIONE SONDA QUALITA' DELL'ARIA).....	24
DESCRIZIONE TASTI DISPLAY	3	6.15 - DEW POINT (VISUALIZZAZIONE PUNTO DI RUGIADA)	24
CARATTERISTICHE TECNICHE	4	6.16 - SERIAL NUMBER.....	25
1 - INSTALLAZIONE	6	6.17 - ORE UTILIZZO	26
2 - COLLEGAMENTO ELETTRICO	8	7 - FUNZIONI AVANZATE (PROG)	27
2.1 - COLLEGAMENTO LATO VMC	9	7.1 - ACCENSIONE DISPLAY.....	27
2.2 - COLLEGAMENTO PER INTEGRAZIONE E		7.2 - INTENSITÀ ILLUMINAZIONE DISPLAY	27
DEUMIDIFICAZIONE TRAMITE L'INGRESSO "EXT IN" CON		7.3 - ORA LEGALE / SOLARE	28
CAVETTO ESTERNO (cod. 1598122)	9	7.4 - VENTILAZIONE	29
2.3 - MESSA IN SERVIZIO	9	7.4.1 - V1.....	29
3 - FUNZIONI UTENTE (PROG)	10	7.4.2 - V3.....	30
3.1 - IMPOSTAZIONE DATA E ORA	10	7.4.3 - BOOST	30
3.2 - IMPOSTAZIONE INVERNO/ESTATE	11	7.4.4 - DEU / INT.....	31
3.3 - IMPOSTAZIONE PROGRAMMAZIONE PROFILO VMC.....	11	7.4.5 - RIPRESA.....	31
3.4 - IMPOSTAZIONE FUNZIONAMENTO DELLA MACCHINA IN INTEGRAZIONE...	12	7.5 - INTEGRAZIONE	32
3.5 - IMPOSTAZIONE VISUALIZZAZIONE PANNELLO VMC	14	7.5.1 - TEMPERATURA MINIMA	32
3.6 - IMPOSTAZIONE BLOCCO TASTIERA CON PASSWORD	15	7.5.2 - TEMPERATURA MASSIMA	33
4 - PROGRAMMI DI FUNZIONAMENTO (SEL)	16	7.5.3 - GESTIONE DIFFERENZIALE	33
4.1 - SELEZIONE DEL PROGRAMMA DI FUNZIONAMENTO	17	7.5.4 - TEMPERATURA ANTIGELO	34
5 - FUNZIONAMENTO (TEMP)	18	7.6 - DEUMIDIFICA	35
5.1 - VMC	18	7.6.1 - INV.....	35
5.2 - T MAN (VISUALIZZABILE CON FUNZIONE INTEGRAZIONE ATTIVA		7.6.2 - D.COOL.....	36
E L'IMPOSTAZIONE DEL SET POINT TEMPERATURA IN MANUALE) ...	18	7.6.3 - SET.UR.....	36
5.3 - T ECO / T COMF (VISUALIZZABILE CON FUNZIONE		7.6.4 - DIFF. UR	37
INTEGRAZIONE ATTIVA E L'IMPOSTAZIONE DEL SET POINT		7.6.5 - T H ₂ O.....	37
TEMPERATURA IN AUTOMATICO)	19	7.7 - FREE C / H	38
6 - VISUALIZZAZIONE PARAMETRI (DISP)	20	7.7.1 - SET T	38
6.1 - DATA E ORA.....	20	7.7.2 - DIFF. T	39
6.2 - STAGIONE	20	7.8 - CORREZIONE	39
6.3 - PROFILO VMC (VIENE VISUALIZZATO IL PROFILO IN BASE ALLE		7.9 - CELSIUS / FAHRENHEIT	40
PRECEDENTI IMPOSTAZIONI)	20	7.10 - B. PASS	40
6.4 - INTEGRAZIONE.....	21	7.11 - SENS	41
6.5 - DEUMIDIFICAZIONE	21	7.11.1 - RH.....	41
6.6 - SBRINAMENTO	21	7.11.2 - VOC	42
6.7 - AIR (SONDA DI TEMPERATURA DELL'ARIA DI RIPRESA		7.12 - FILT	43
INTERNA ALLA VMC)	22	7.13 - SCELTA LINGUA	43
6.8 - H2 (SONDA DI TEMPERATURA DELL'ARIA DI ESPULSIONE		7.14 - ALLARMI	44
INTERNA ALLA VMC)	22	7.15 - EXT IN	46
6.9 - H4 (SONDA D'IMMISSIONE ARIA ESTERNA POSIZIONATA		7.16 - CHG	46
INTERAMENTE ALLA VMC).....	22	7.17 - ALLARME SONORO	47
6.10 - H ₂ O	23	7.18 - BEEP	47
6.11 - PROFILO INTEGRAZIONE (VISUALIZZATO SOLO CON		7.19 - LED	48
INTEGRAZIONE ATTIVA).....	23	7.20 - INFORMAZIONI	48
6.12 - EXT (VISUALIZZAZIONE INGRESSO UTILIZZATO)	23	7.21 - REIMPOSTAZIONE PARAMETRI DI DEFAULT	49
		8 - SMALTIMENTO	50
		9 - CONDIZIONI GENERALI DI GARANZIA	50

1 - INSTALLAZIONE



ATTENZIONE!

L'installazione deve essere effettuata da personale qualificato, nel rispetto delle prescrizioni riguardanti l'installazione di apparecchiatura elettrica.



ATTENZIONE!

Le operazioni di installazione devono essere effettuate a tensione elettrica d'impianto disinserita.

Il CH193VMC deve essere installato a parete o su una scatola ad incasso, a 3 moduli, ad un'altezza di circa 1,5 m dal pavimento, in posizione idonea a rilevare correttamente la temperatura dell'ambiente.

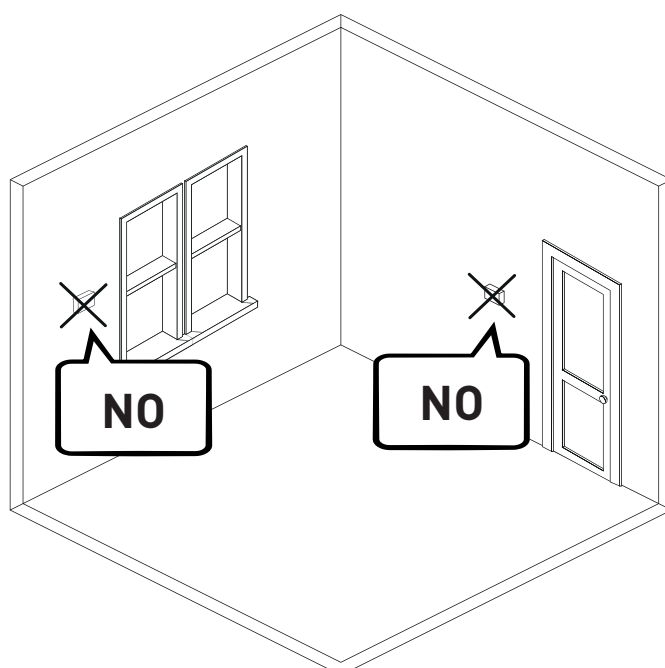
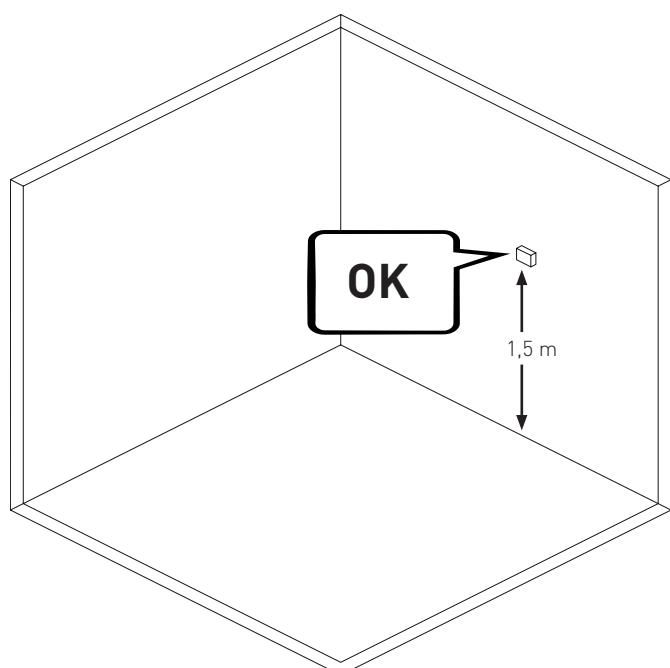
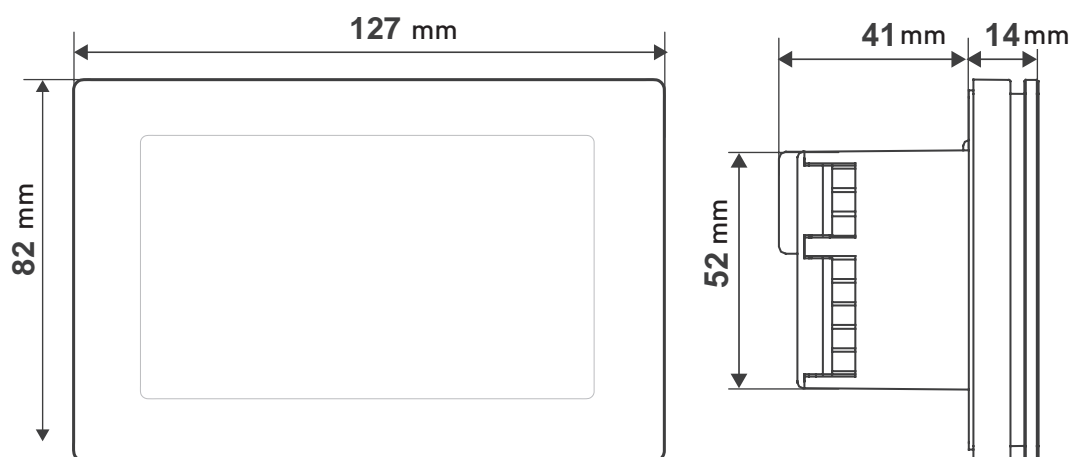

Posizionare il corpo posteriore nell'apposita scatola a parete.

1

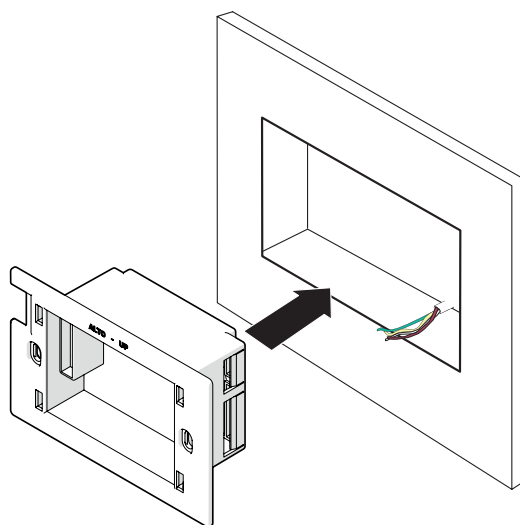

Eeguire i collegamenti elettrici (fare riferimento al paragrafo "2 - COLLEGAMENTO ELETTRICO") e fissare il corpo posteriore a parete con le viti in dotazione.

2

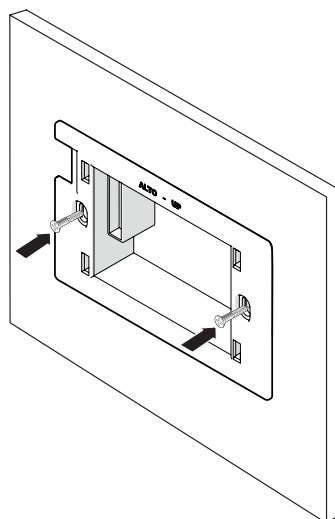

Agganciare il frontale del comando al corpo posteriore a parete.

3

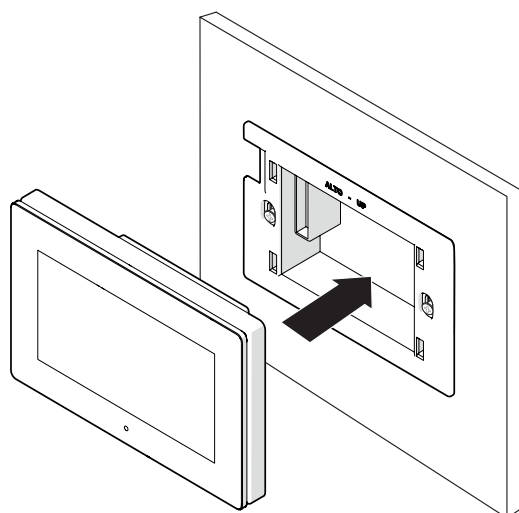

4

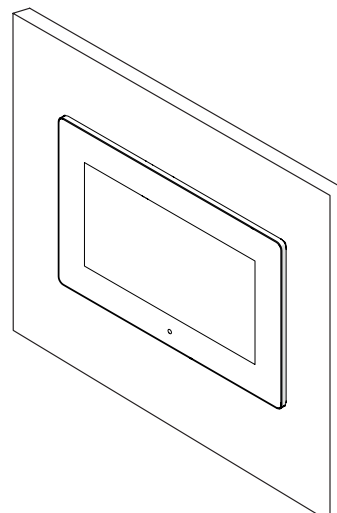

2 - COLLEGAMENTO ELETTRICO



ATTENZIONE!

Il collegamento elettrico deve essere effettuato da personale qualificato.



ATTENZIONE!

Le operazioni di collegamento elettrico devono essere effettuate a tensione elettrica d'impianto disinserita.

Il CH193VMC è collegato direttamente alle macchine VMC di Fantini Cosmi. In base al codice della VMC il collegamento cambia.

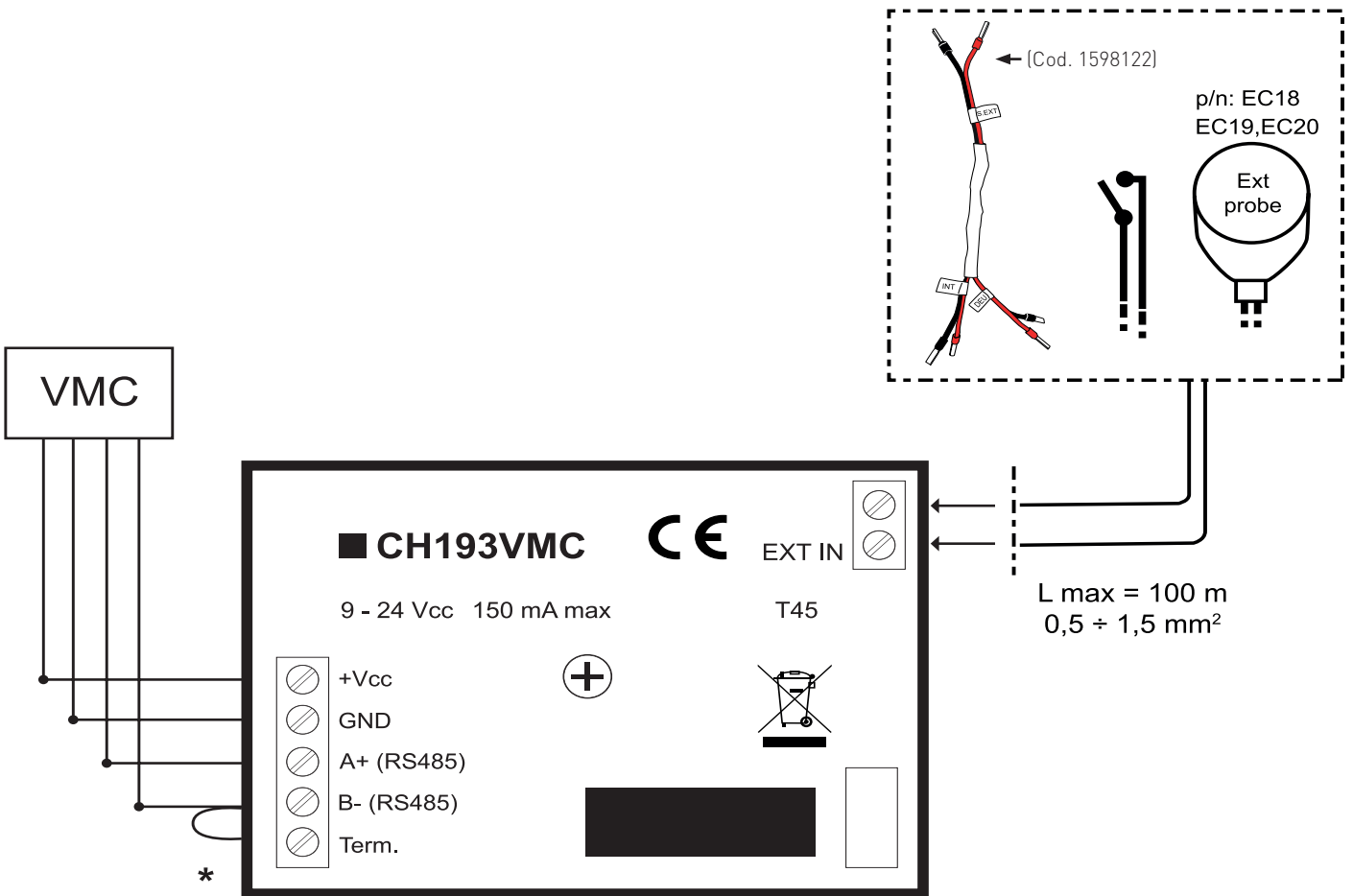

***Nota:** Eseguire cavallotto tra i morsetti.

Usare un cavo schermato e metterlo a massa lato CH193VMC.

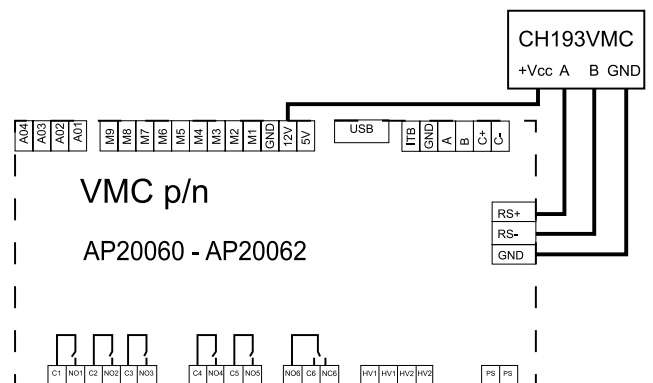
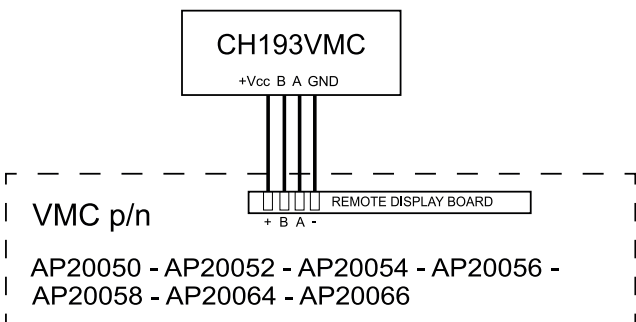

2.1 - COLLEGAMENTO LATO VMC

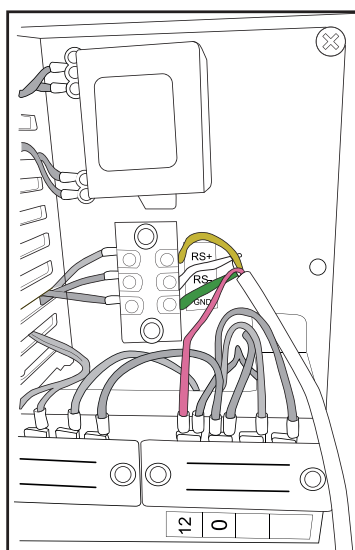

AP20060 - AP20062

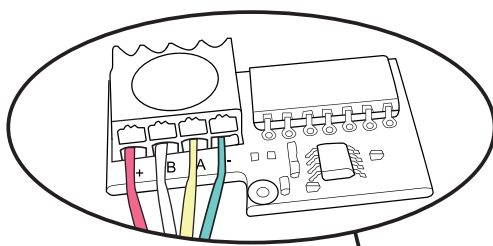

AP20048 - AP20050
 AP20052 - AP20054
 AP20056 - AP20058
 AP20064 - AP 20066

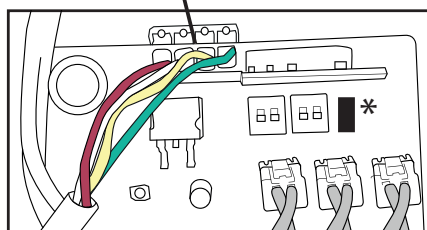

* Assicurarsi che il jumper sia inserito correttamente

2.2 - COLLEGAMENTO PER INTEGRAZIONE E DEUMIDIFICAZIONE TRAMITE L'INGRESSO "EXT IN" CON CAVETTO ESTERNO (cod. 1598122)

Il cavetto cod. 1598122 è utilizzabile con le macchine AP 20060 e AP 20062 quando vi è richiesta esterna di deumidificazione e/o integrazione del riscaldamento/raffrescamento.

Per tutte le altre macchine è sufficiente un collegamento diretto all'ingresso EXT IN.

È necessario impostare da "Progr. Avanzato" l'ingresso EXT IN in DH/IN.

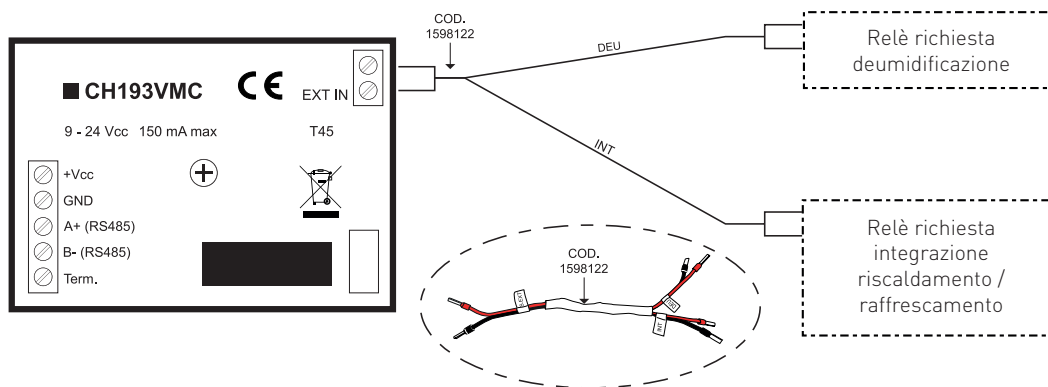

2.3 - MESSA IN SERVIZIO

Alla prima accensione il CH193VMC deve essere associato ad una VMC. Scegliere il codice della VMC installata.

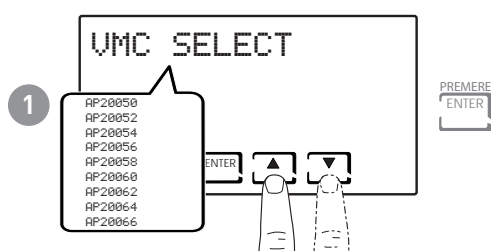

3 - FUNZIONI UTENTE (PROG)

La prima pressione di un qualsiasi pulsante touch non provoca nessun effetto, se non quello di attivare le funzioni dei pulsanti stessi e l'illuminazione del display.

Dopo 60 secondi di inutilizzo, il display torna alla videata principale.



= consente di CONFERMARE



= consente di PROGRAMMARE

Nota: per modificare le impostazioni usare le frecce SU e GIÙ e le frecce DESTRA e SINISTRA per mandare avanti o indietro.

3.1 - IMPOSTAZIONE DATA E ORA

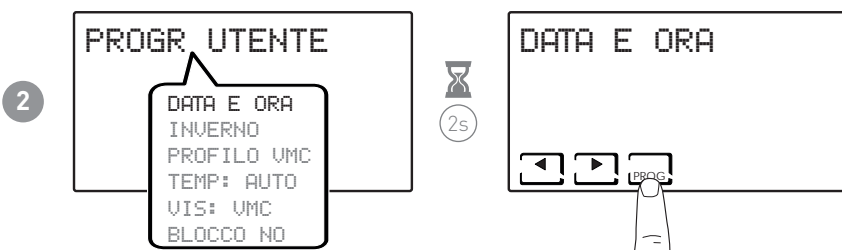
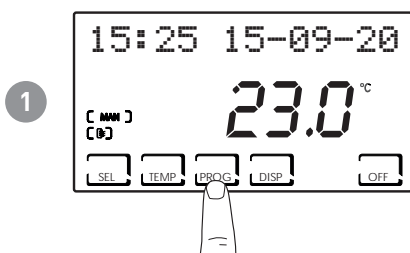

Nota: è sempre possibile tornare alla pagina precedente premendo il tasto ◀.

3.2 - IMPOSTAZIONE INVERNO/ESTATE

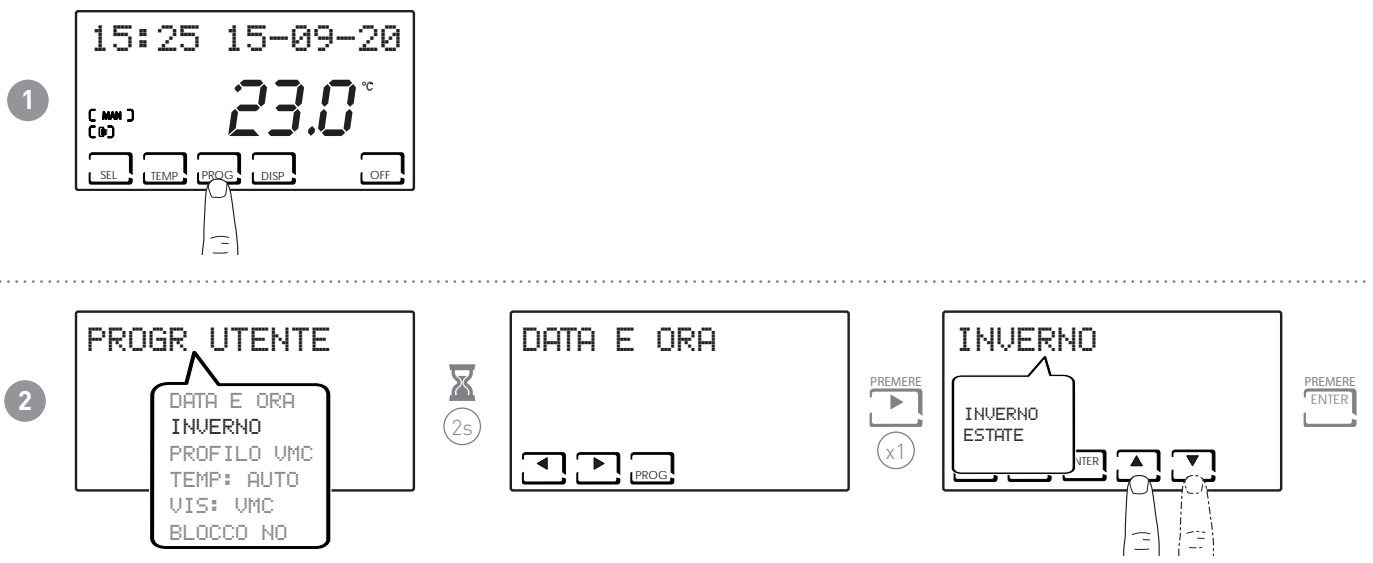

3.3 - IMPOSTAZIONE PROGRAMMAZIONE PROFILO VMC

Sul pannello remoto si possono impostare i profili di ventilazione (velocità delle ventole) della VMC su 7 giorni e differenti per Estate/Inverno.

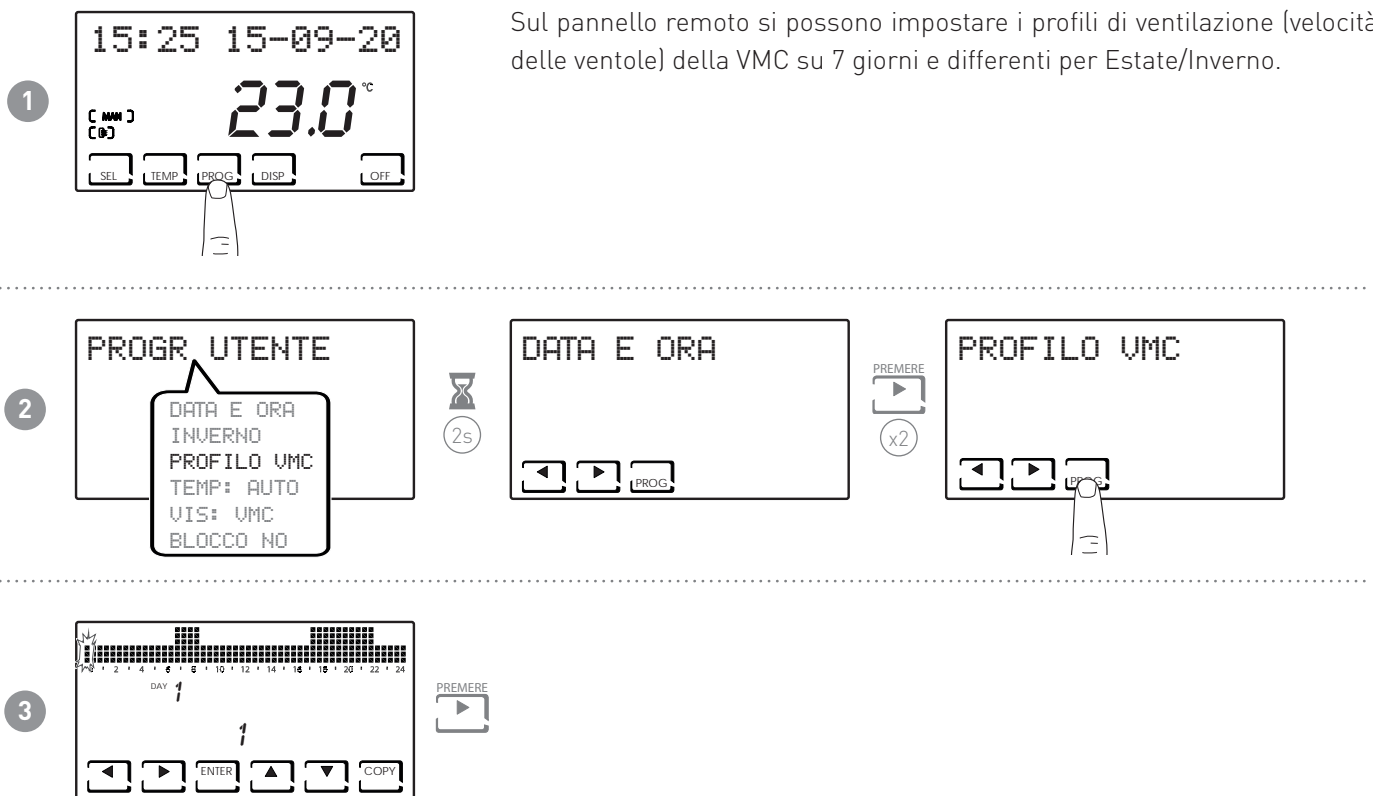

Nota: la pressione di ◀ o ▶ consente di spostarsi nelle fasce orarie.

4

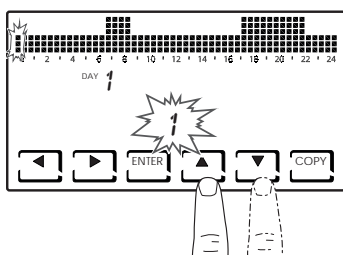

La pressione di ▲ o ▼ consente di selezionare il profilo VMC in funzione dell'orario.

VELOCITÀ IMPOSTABILI:

- OFF = SPENTO
- 1 = V1
- 2 = V2
- 3 = V3

- La pressione di ENTER consente di passare al giorno successivo.

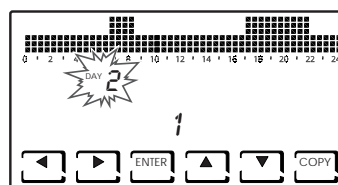
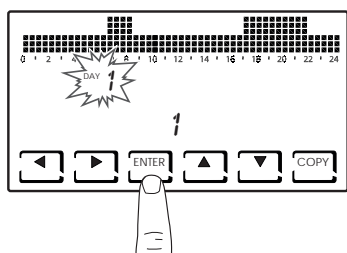

- La pressione di COPY consente di copiare il profilo di temperatura visualizzato al giorno successivo.

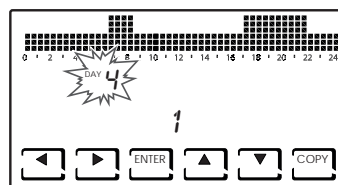
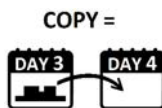
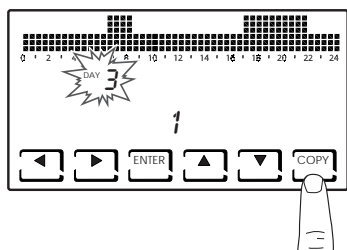

3.4 - IMPOSTAZIONE FUNZIONAMENTO DELLA MACCHINA IN INTEGRAZIONE

Nota: Impostabile da menù "Programmazione Avanzata".

1

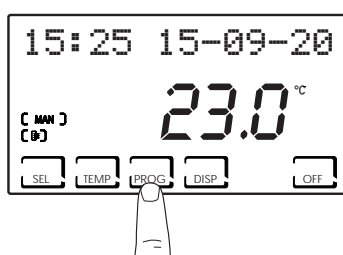

Se la macchina è predisposta per integrare il riscaldamento e/o raffrescamento è possibile impostare il set point della temperatura con programma settimanale (con risoluzione ogni 30 minuti) oppure manuale.

2

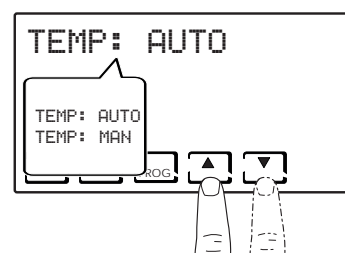
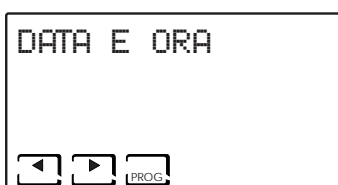
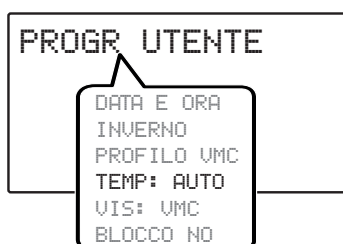

Nota: è possibile impostare la macchina con un funzionamento manuale (T MAN) e uno automatico (T ECO/TCOMF). Alla selezione di TEMP: AUTO viene visualizzato il tasto PROG, seguire quindi la procedura descritta al punto 3 e 4.

3

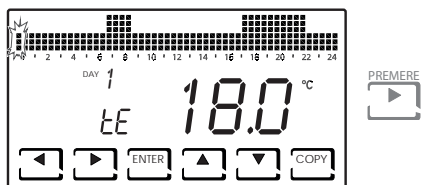

Nota: la pressione di ◀ o ▶ consente di spostarsi nelle fasce orarie.

4

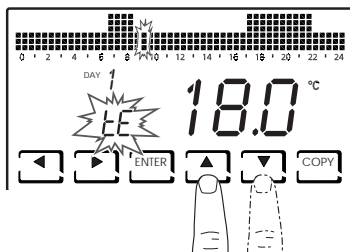

La pressione di ▲ o ▼ consente di selezionare il profilo in funzione dell'orario.

PROFILI IMPOSTABILI:

- tC (comfort) = ESTATE, INVERNO
- tE (economy) = ESTATE, INVERNO
- tA (antigelo) = solo per INVERNO
- OFF = solo per ESTATE

In inverno tE < tC; in estate tC < tE.

Nota:

- La pressione di ENTER consente di passare al giorno successivo.

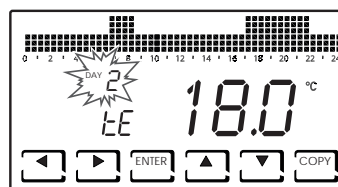
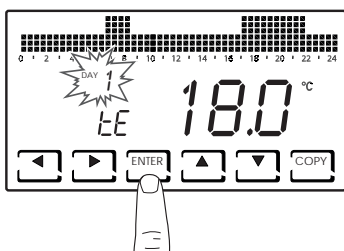

- La pressione di COPY consente di copiare il profilo di temperatura visualizzato al giorno successivo.

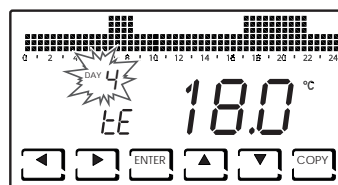
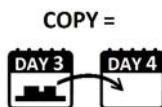
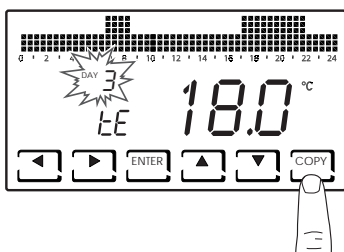

3.5 - IMPOSTAZIONE VISUALIZZAZIONE PANNELLO VMC

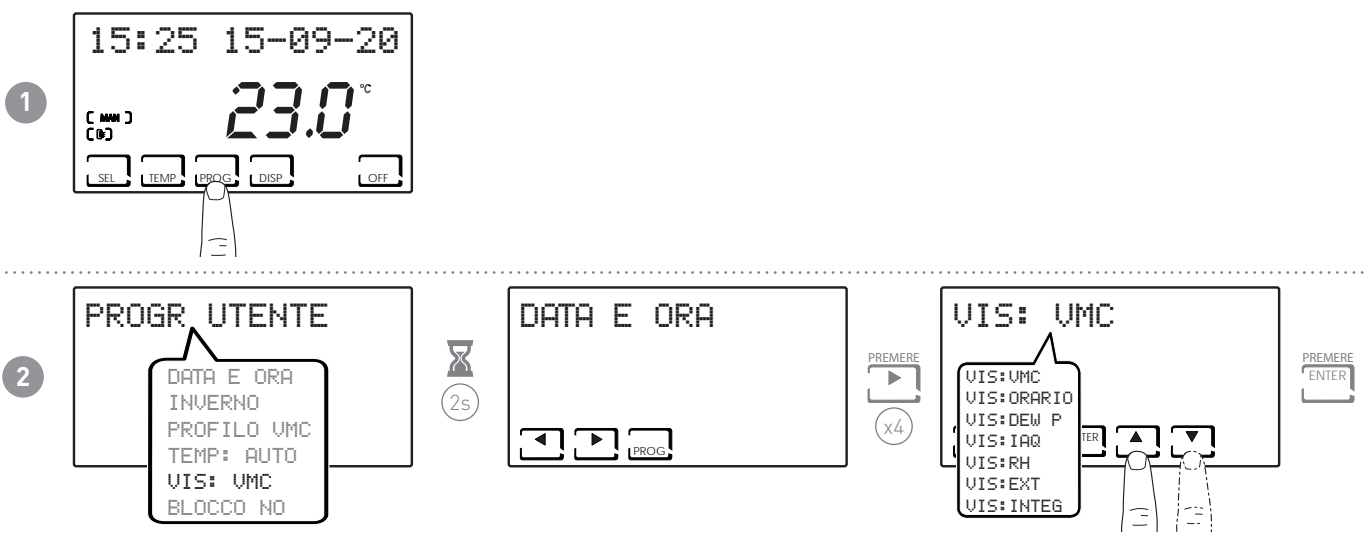

VISUALIZZAZIONI SULLA SCHERMATA PRINCIPALE:

3

- VIS:VMC = viene visualizzata la velocità impostata.
- VIS:ORARIO = viene visualizzato l'orario.
- VIS:DEW P = viene visualizzato il DEW P (punto di rugiada).
- VIS:IAQ = viene visualizzata la qualità dell'aria.
- VIS:RH = viene visualizzata l'umidità relativa.
- VIS:EXT = viene visualizzato l'ingresso utilizzato:
 - ◇ --- = SPENTO
 - ◇ ALR C = ALLARME CHIUSO
 - ◇ ALR O = ALLARME APERTO
 - ◇ INTEG = INTEGRAZIONE

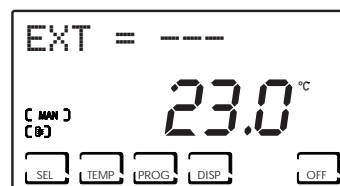
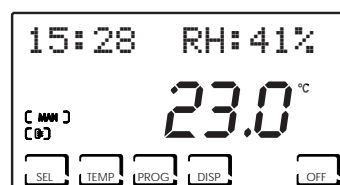
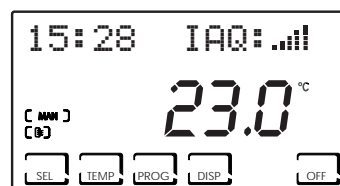
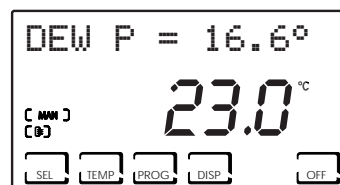
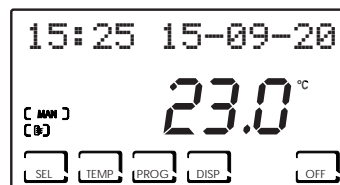
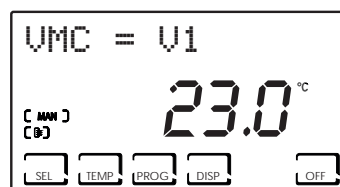

- VIS:INTEG = viene visualizzato il programma orario dell'integrazione.

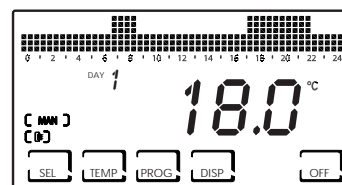

3.6 - IMPOSTAZIONE BLOCCO TASTIERA CON PASSWORD

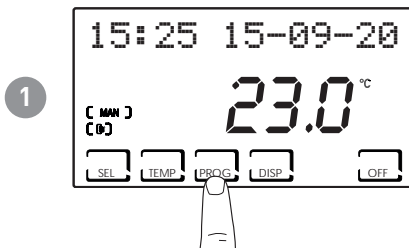

Nota: alla selezione di BLOCCO SI, viene visualizzato il tasto PROG. Seguire quindi la procedura descritta al punto 3 e 4.

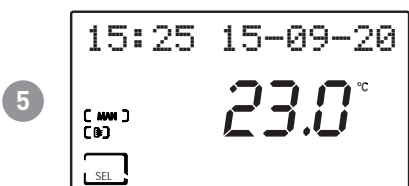
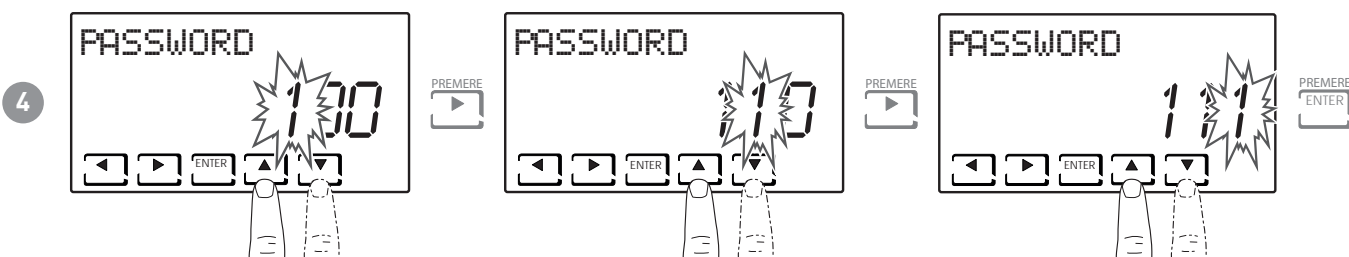
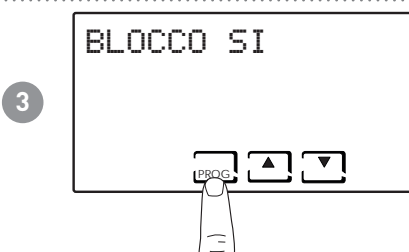

Quando la tastiera è bloccata è possibile premere solamente il tasto SEL. La pressione di SEL consente l'inserimento della password impostata e lo sblocco della tastiera.

4 - PROGRAMMI DI FUNZIONAMENTO (SEL)

Per la gestione degli impianti di ventilazione il CH193VMC permette diverse modalità di funzionamento, chiamate programmi.

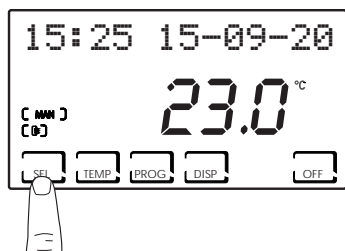

[MAN]

- PROGRAMMA MANUALE

Il dispositivo regola la velocità (V1, V2, V3, BOOST, quest'ultima per un tempo limitato) specificata di volta in volta per un tempo illimitato, fino ad un nuovo comando.

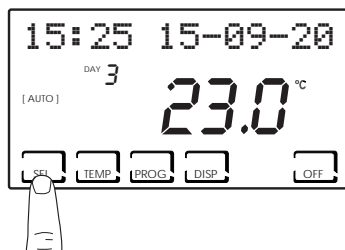

[AUTO]

- PROGRAMMA SETTIMANALE

Il dispositivo gestisce le impostazioni dei programmi orari su profilo settimanale. Sono impostabili le velocità (V1, V2, V3, OFF) ad ogni mezz'ora.

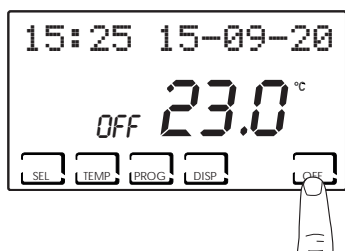

[OFF]

- IMPIANTO SPENTO

Premere il tasto OFF per spegnere completamente l'impianto. Se in modalità IMPIANTO SPENTO viene premuto OFF si torna alla modalità di funzionamento precedentemente impostata.

4.1 - SELEZIONE DEL PROGRAMMA DI FUNZIONAMENTO

I programmi di ventilazione della VMC vengono selezionati in sequenza ciclica.

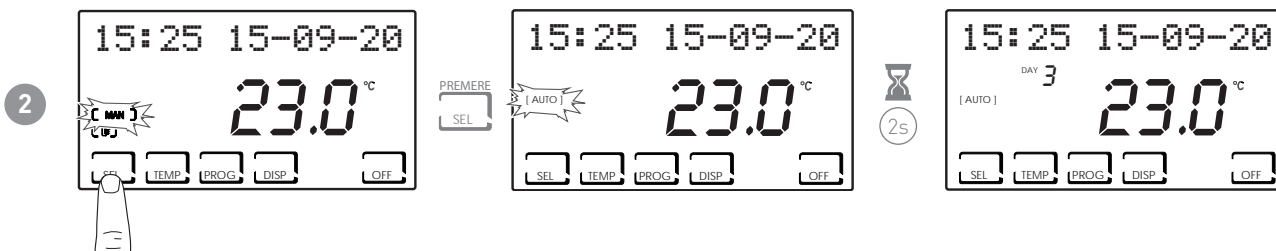
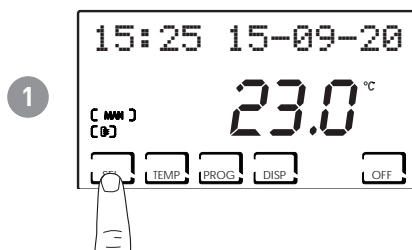

Nota: è possibile selezionare il programma tra: [MAN] - [AUTO].

5 - FUNZIONAMENTO (TEMP)

Utilizzabili in base alle selezioni effettuate precedentemente.

5.1 - VMC

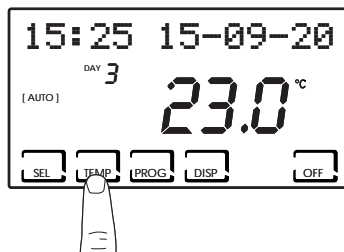

È possibile impostare la velocità della macchina tra:

- V1
- V2
- V3
- BOOST

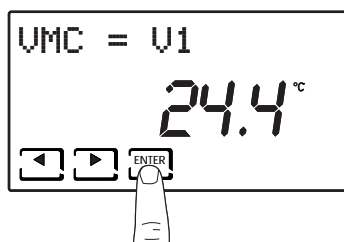

5.2 - T MAN (VISUALIZZABILE CON FUNZIONE INTEGRAZIONE ATTIVA E L'IMPOSTAZIONE DEL SET POINT TEMPERATURA IN MANUALE)

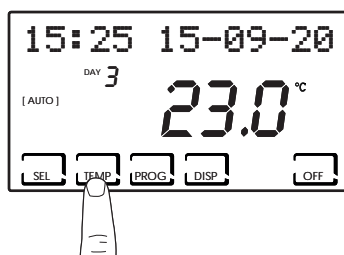

È possibile impostare un valore di temperatura T MAN (Temperatura manuale) compresa tra 5 e 35°C.

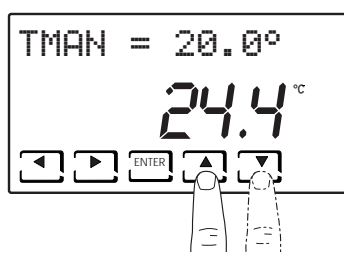

Nota: la regolazione non è in funzione della temperatura ambiente letta dal sensore del CH193VMC ma dalla sonda AIR interna alla VMC (vedi paragrafo “6.7 - AIR (SONDA DI TEMPERATURA DELL'ARIA DI RIPRESA INTERNA ALLA VMC)”).

5.3 - T ECO / T COMF (VISUALIZZABILE CON FUNZIONE INTEGRAZIONE ATTIVA E L'IMPOSTAZIONE DEL SET POINT TEMPERATURA IN AUTOMATICO)

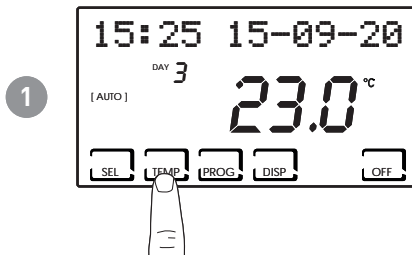

È possibile impostare un valore di temperatura T ECO (Temperatura di economy) e T COMF (Temperatura di comfort) compresa tra 5 e 35° C.

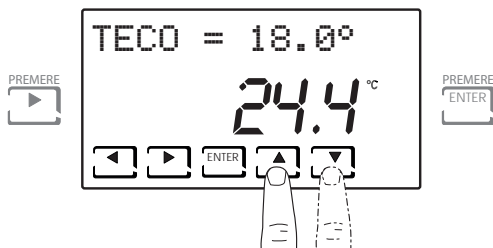
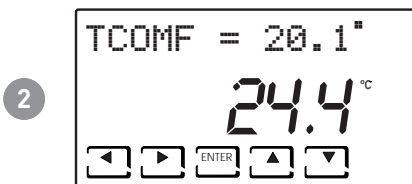





Nota: la regolazione non è in funzione della temperatura ambiente letta dal sensore del CH193VMC ma dalla sonda AIR interna alla VMC (vedi paragrafo “6.7 - AIR (SONDA DI TEMPERATURA DELL'ARIA DI RIPRESA INTERNA ALLA VMC)”).

6 - VISUALIZZAZIONE PARAMETRI (DISP)

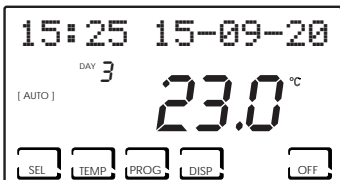

 La pressione del tasto DISP consente all'utente di visualizzare alcuni parametri impostati in funzione del programma di funzionamento attivo.

6.1 - DATA E ORA

1   Viene visualizzata la data e l'orario.

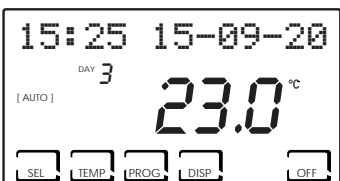

2  

6.2 - STAGIONE

1   Viene visualizzata la stagione.

2    

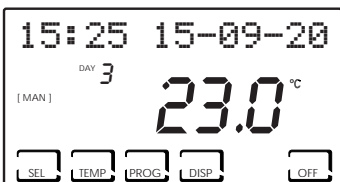
6.3 - PROFILO VMC (VIENE VISUALIZZATO IL PROFILO IN BASE ALLE PRECEDENTI IMPOSTAZIONI)

1  

2    

Nota:

Con integrazione attiva e ventilazione in MAN verrà visualizzato:

- VMC = INT

Con integrazione spenta e ventilazione in MAN verrà visualizzato:

- VMC = V1

Con la ventilazione in AUTO in entrambi i casi viene visualizzato il programma di ventilazione impostato.

6.4 - INTEGRAZIONE

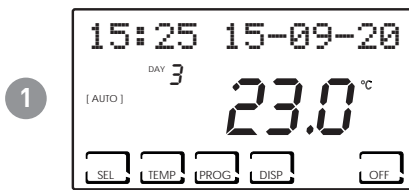

Viene visualizzato lo stato di funzionamento dell'integrazione.

6.5 - DEUMIDIFICAZIONE

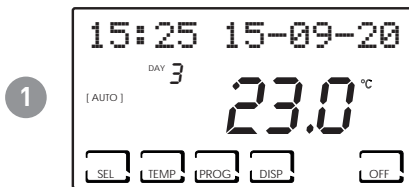

Viene visualizzato lo stato di funzionamento della deumidificazione.

6.6 - SBRINAMENTO

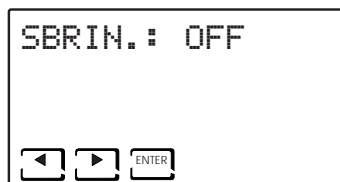
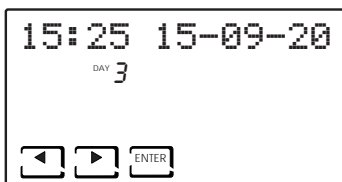
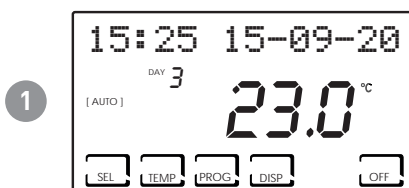

Viene visualizzato lo stato di funzionamento dello sbrinamento.

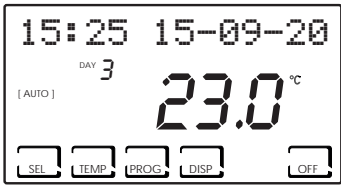

6.7 - AIR (SONDA DI TEMPERATURA DELL'ARIA DI RIPRESA INTERNA ALLA VMC)

1

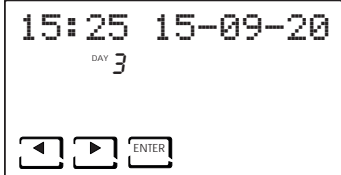

PREMERE
DISP

2





PREMERE
FINO A

PREMERE
ENTER

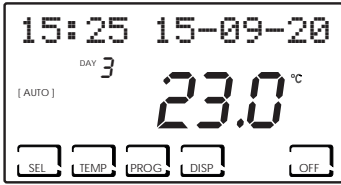

6.8 - H2 (SONDA DI TEMPERATURA DELL'ARIA DI ESPULSIONE INTERNA ALLA VMC)

1



PREMERE
DISP

2





PREMERE
FINO A

PREMERE
ENTER

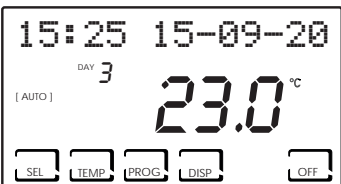

6.9 - H4 (SONDA D'IMMISSIONE ARIA ESTERNA POSIZIONATA INTERNAMENTE ALLA VMC)

1

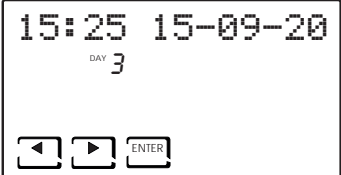

PREMERE
DISP

2

PREMERE
FINO A

PREMERE
ENTER

6.10 - H₂O

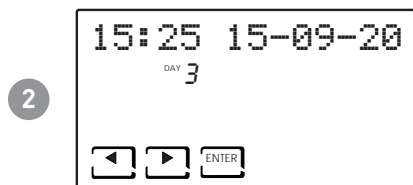
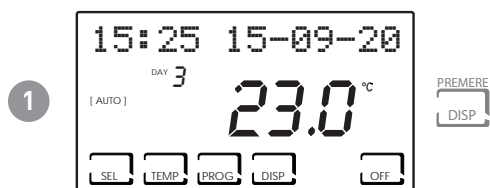

Viene visualizzata la temperatura dell'acqua che sta circolando all'interno della VMC.

6.11 - PROFILO INTEGRAZIONE (VISUALIZZATO SOLO CON INTEGRAZIONE ATTIVA)

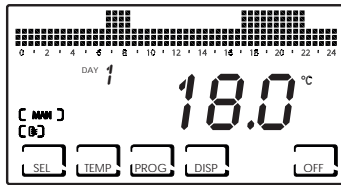
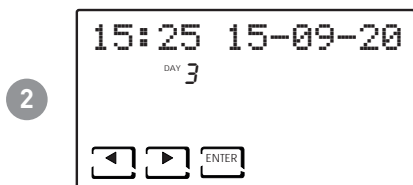
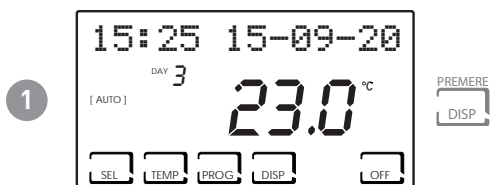

Viene visualizzato il profilo impostato

6.12 - EXT (VISUALIZZAZIONE INGRESSO UTILIZZATO)

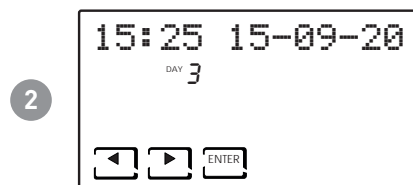
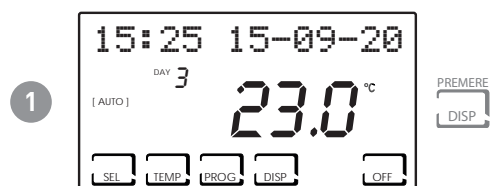

Viene visualizzato l'ingresso utilizzato:

- --- = SPENTO
- ALR C = ALLARME CHIUSO
- ALR A = ALLARME APERTO
- INTEG = INTEGRAZIONE

6.13 - RH (VISUALIZZAZIONE SONDA DI UMIDITA' RELATIVA)

1

2

6.14 - IAQ (VISUALIZZAZIONE SONDA QUALITA' DELL'ARIA)

1

Il parametro IAQ (Indoor Air Quality) indica il livello di qualità dell'aria ambiente rilevata dal sensore.

2

Qualità di ogni tacca:

- = pessima
- ■ = scarsa
- ■ ■ = discreta
- ■ ■ ■ = buona
- ■ ■ ■ ■ = eccellente

6.15 - DEW POINT (VISUALIZZAZIONE PUNTO DI RUGIADA)

1

2

6.16 - SERIAL NUMBER

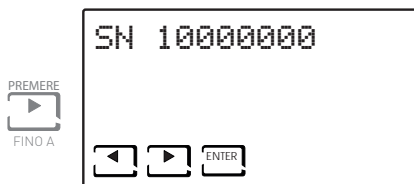
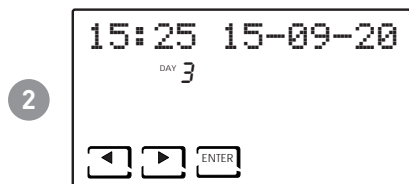
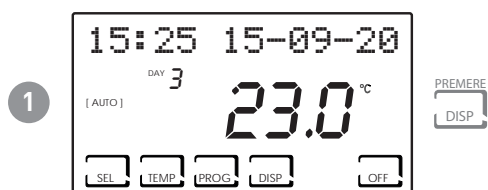

Viene visualizzato il serial number del dispositivo.

6.17 - ORE UTILIZZO

Il comando registra i consumi totali delle ore di accensione dell'impianto VMC.

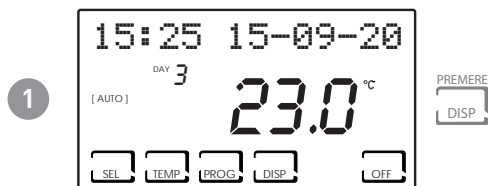

Nota: è possibile visualizzare le statistiche di utilizzo per

- GIORNO PRECEDENTE = ore totali di funzionamento del giorno precedente
- MESE CORRENTE = ore totali di funzionamento del mese corrente
- MESE PRECEDENTE = ore totali di funzionamento del mese precedente
- ANNO CORRENTE = ore totali di funzionamento dell'anno corrente
- TMAX = temperatura ambiente massima misurata nel giorno precedente
- TMIN = temperatura ambiente minima misurata nel giorno precedente
- RESET

Premendo DISP nelle videate MESE CORRENTE, MESE PRECEDENTE e ANNO CORRENTE viene visualizzato un grafico con i dettagli dell'utilizzo (riportato di seguito).



Premendo ◀ o ▶ è possibile spostarsi e visualizzare il giorno del mese (o il mese, o l'anno a seconda della pagina visualizzata) e le ore di utilizzo.



Nota: selezionare RESET SI per azzerare le statistiche dell'utilizzo.

7 - FUNZIONI AVANZATE (PROG)

Per accedere alla PROGRAMMAZIONE AVANZATA, tenere premuto il tasto PROG per qualche secondo.

7.1 - ACCENSIONE DISPLAY

Permette di regolare la retroilluminazione del display (con luce azzurra) con una durata programmabile tra 5 e 30 secondi o sempre accesa.

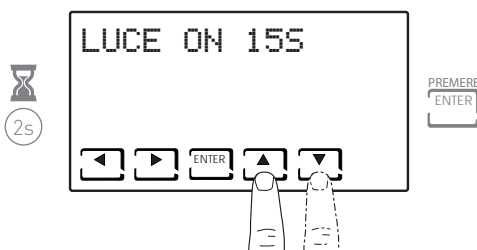
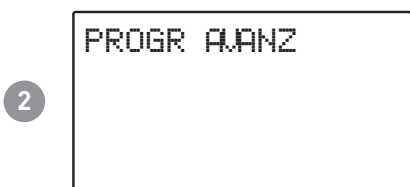
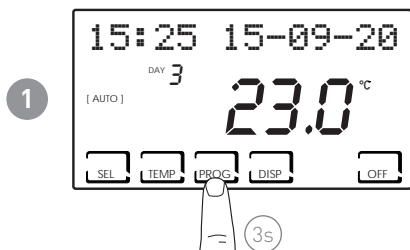

7.2 - INTENSITÀ ILLUMINAZIONE DISPLAY

Permette di modificare l'intensità luminosa del display, su 10 livelli.

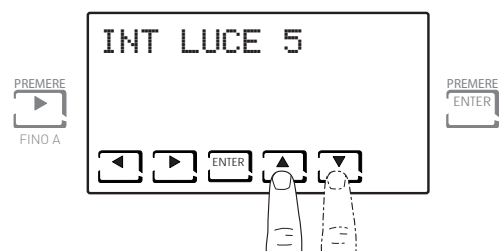
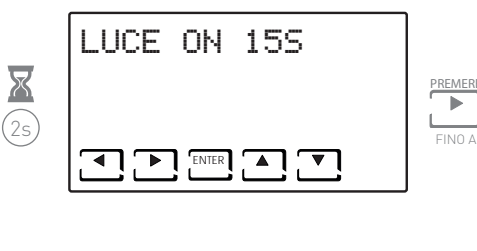
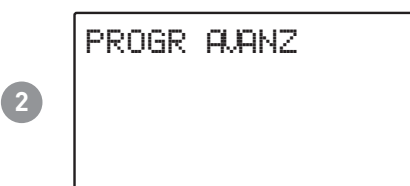
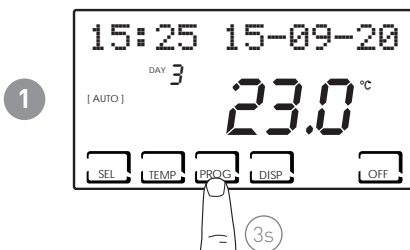

7.3 - ORA LEGALE / SOLARE

Seleziona l'ora legale automatica, applicabile nei paesi europei ed alcuni altri. Tale predisposizione permette di avere un aggiornamento automatico dell'ora nel momento del cambio orario (marzo ed ottobre) (default = SI).

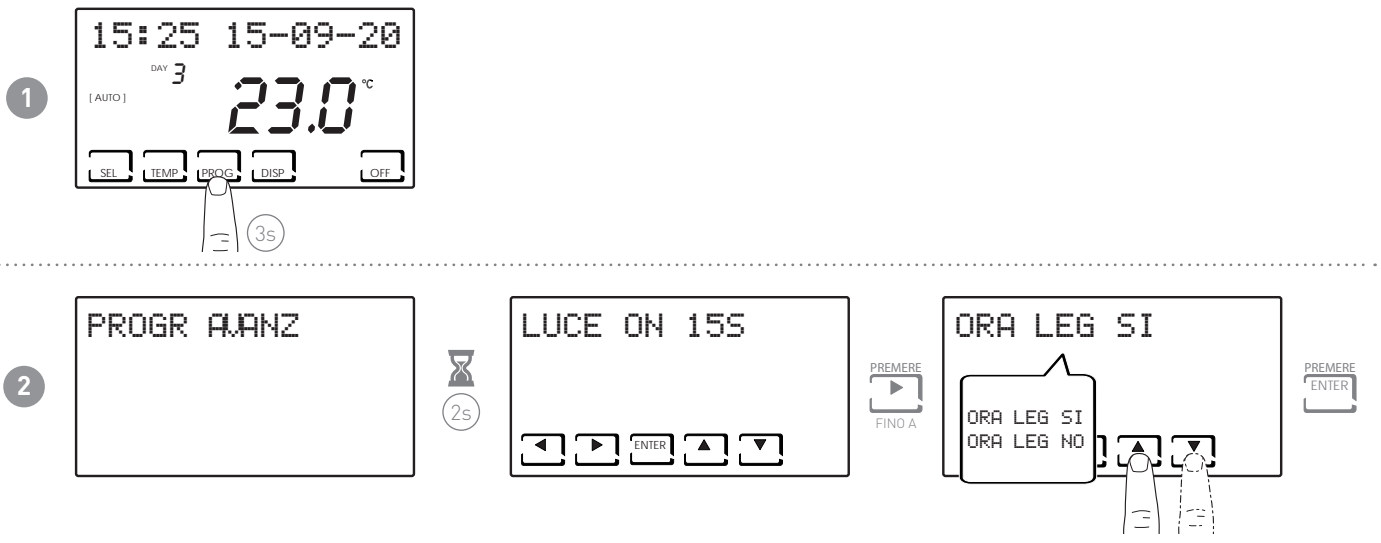

7.4 - VENTILAZIONE

Permette di impostare le velocità dalla VMC in funzione delle portate d'aria definite in fase di progettazione. Ogni velocità è impostabile da 0 a 100% del ventilatore secondo le logiche definite ai punti successivi.

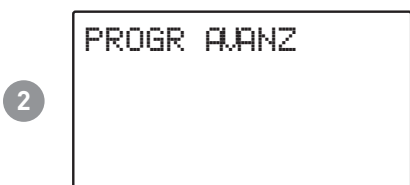
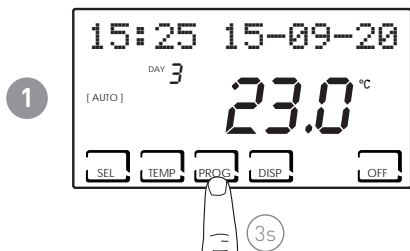

Premendo PROG è possibile selezionare le seguenti funzioni:

- V1
- V3
- BOOST
- Ripresa

7.4.1 - V1

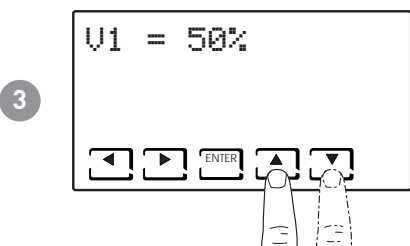
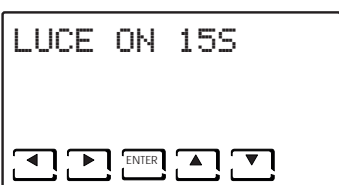
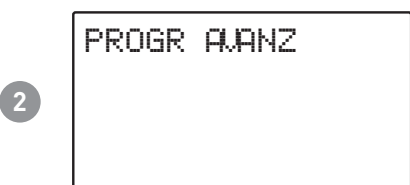
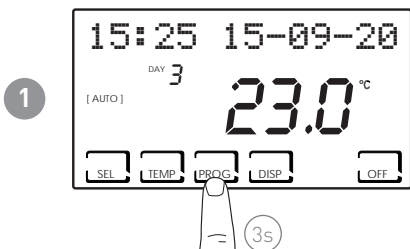

Nota: è possibile impostare V1 con valore compreso tra 10 e il valore minimo di V3.

7.4.2 - V3

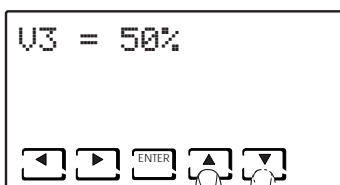
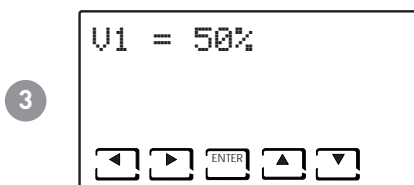
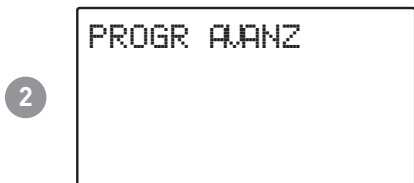
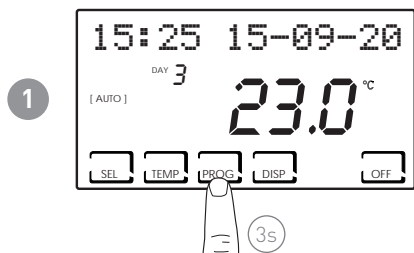

Nota: è possibile impostare V3 con valore compreso tra il valore massimo di V1 e il valore minimo di Boost.

7.4.3 - BOOST

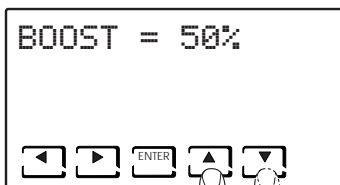
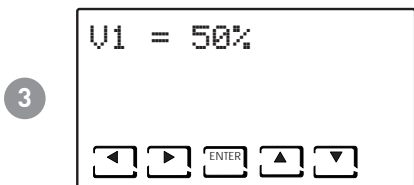
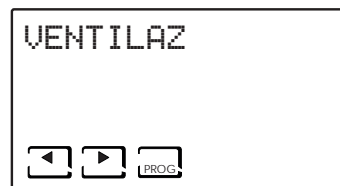
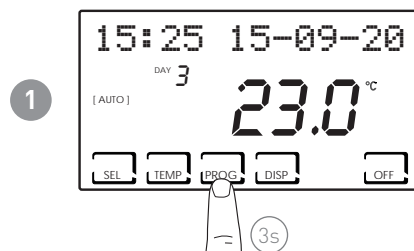

Nota: è possibile impostare BOOST con valore compreso tra il massimo di V3 e il 100%.

7.4.4 - DEU / INT

Impostabile solo se la funzione di Integrazione è attiva.

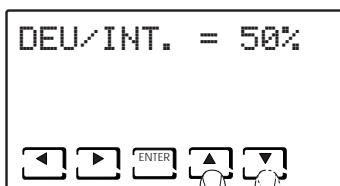
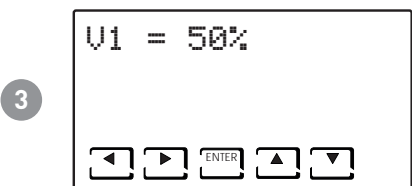
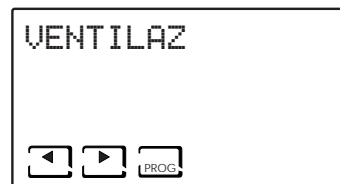
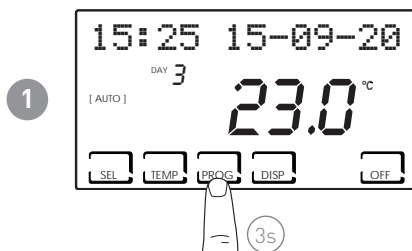

Nota: è possibile impostare DEU / INT compreso tra il 50% e il 100%.

7.4.5 - RIPRESA

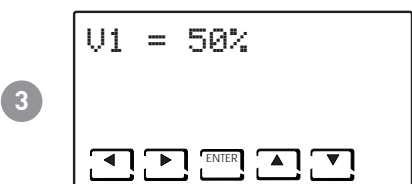
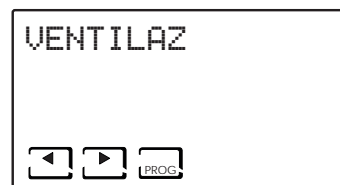
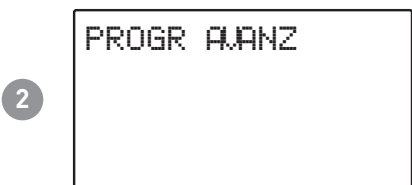
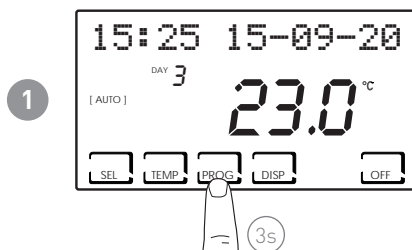

Nota: è possibile impostare RIPRESA con valore compreso tra 10% e 100%.

7.5 - INTEGRAZIONE

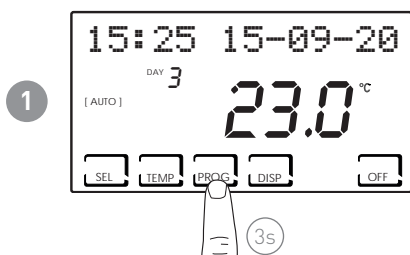

Questa funzione si attiva quando si vuole fare integrazione di riscaldamento e/o raffrescamento.

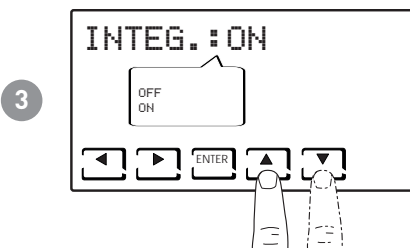
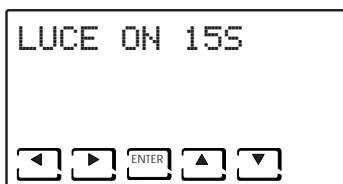
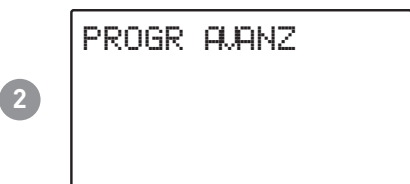

7.5.1 - TEMPERATURA MINIMA

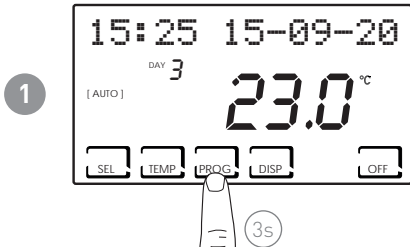

Definisce il valore minimo del range di funzionamento del set point impostabile fra 5 e 35°C.
T MIN < T MAX

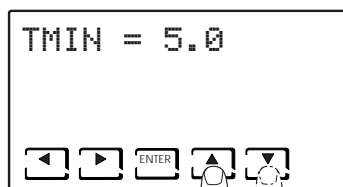
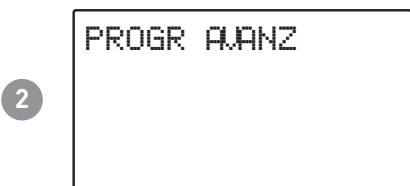

7.5.2 - TEMPERATURA MASSIMA

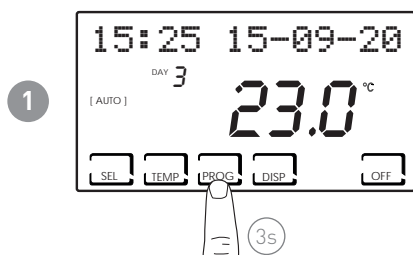

Definisce il valore massimo del range di funzionamento del set point impostabile fra 5 e 35°C.
T MIN < T MAX

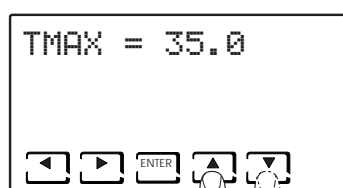
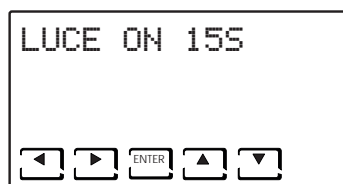
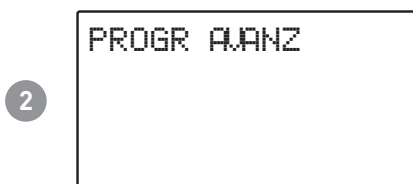

Nota:

- la T MAX può essere impostata tra il massimo di T MIN e 35°C.

7.5.3 - GESTIONE DIFFERENZIALE

Permette di gestire la differenza di temperatura tra lo stato di OFF e quello di ON.

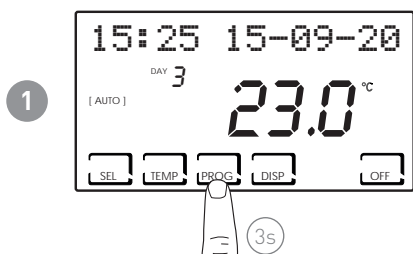

Nota: il valore differenziale impostabile è compreso tra 0,1 e 5,0 °C.

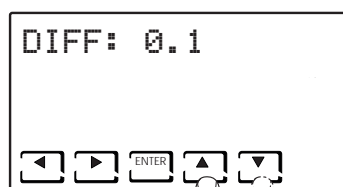
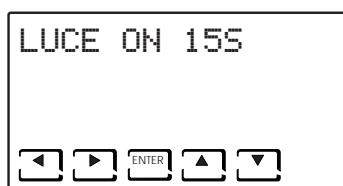
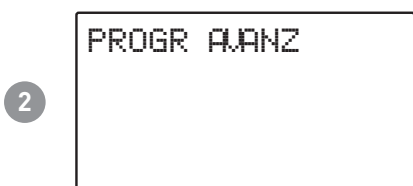

7.5.4 - TEMPERATURA ANTIGELO

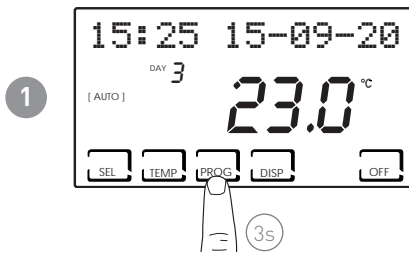

Nota:

- la tA impostabile è compresa tra 5,0 e 7,0°C, oppure OFF.

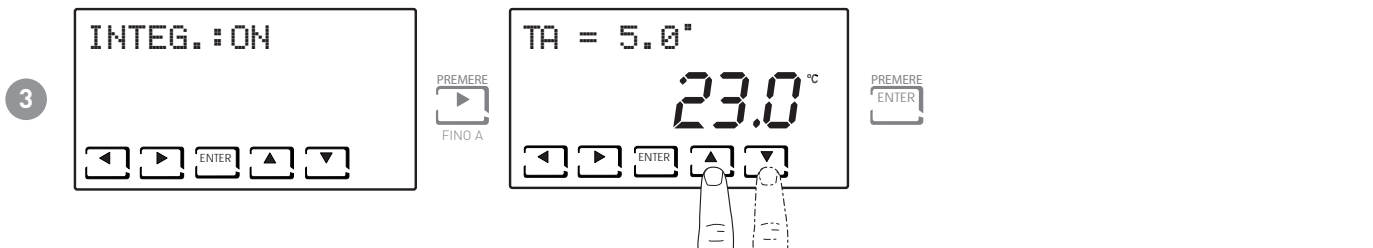
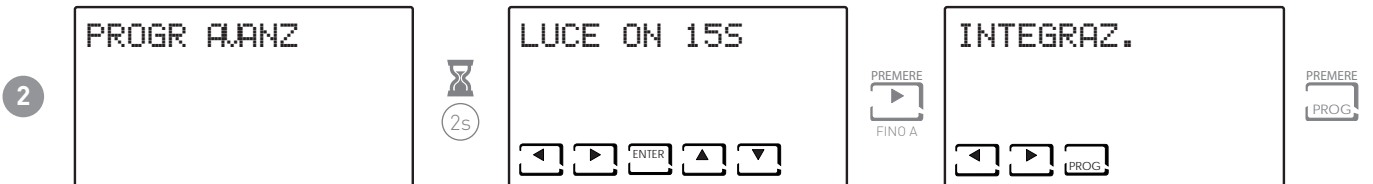

7.6 - DEUMIDIFICA

Permette di ridurre l'umidità nell'aria.

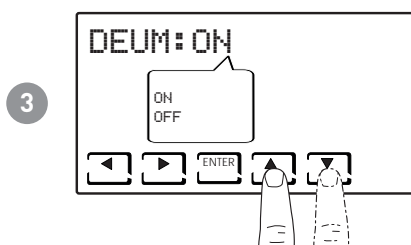
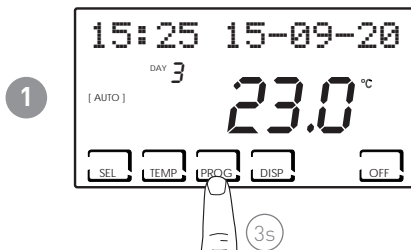

7.6.1 - INV

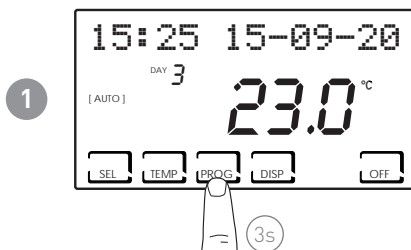

Permette di utilizzare la deumidifica in inverno:

- NO: la deumidifica non è attiva in inverno
- COMP: la deumidifica utilizza il compressore in inverno

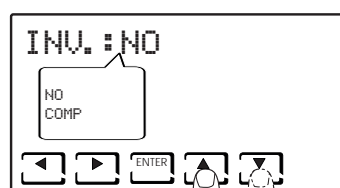
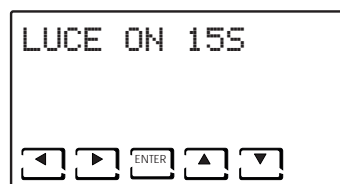
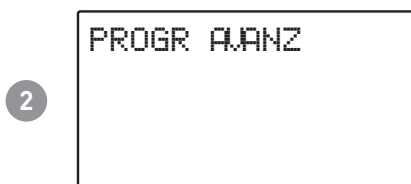

7.6.2 - D.COOL

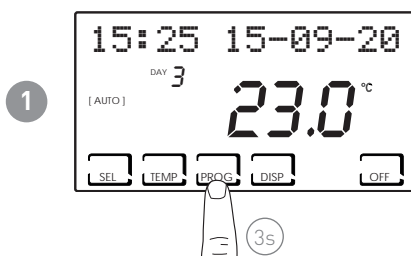

Permette di utilizzare la deumidifica in raffreddamento:

- ON: attiva
- OFF: non attiva

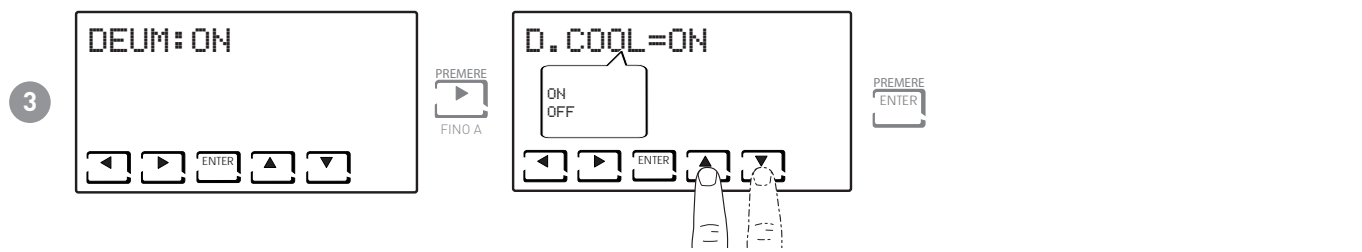

7.6.3 - SET.UR

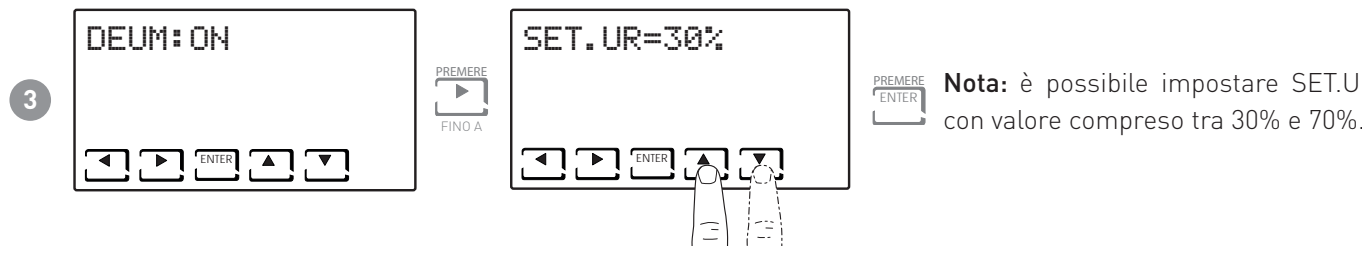
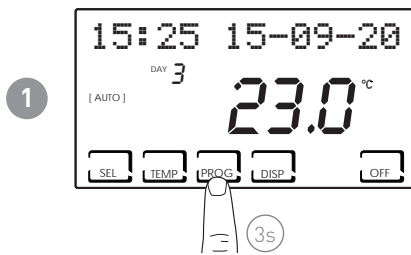

Nota: è possibile impostare SET.UR con valore compreso tra 30% e 70%.

7.6.4 - DIFF. UR

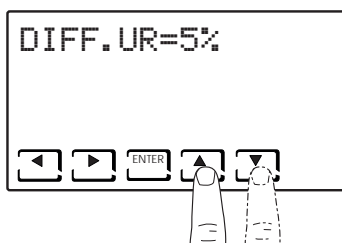
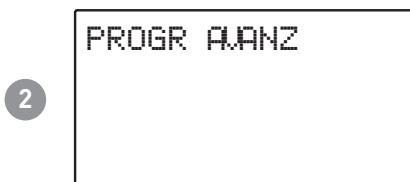
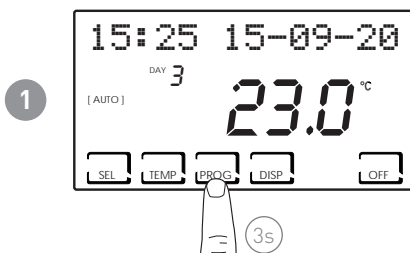

Nota: è possibile impostare DIFF.UR con valore compreso tra 5% e 70%.

7.6.5 - T H₂O

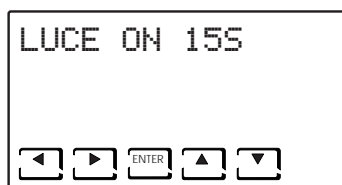
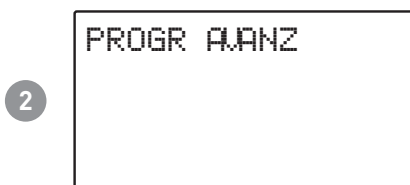
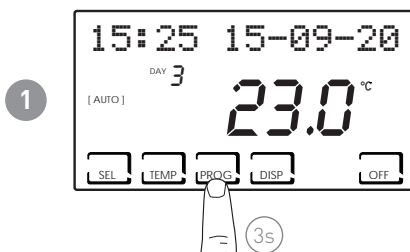

Nota: è possibile impostare T.H₂O con valore compreso tra 0°C e 10 °C.

7.7 - FREE C / H

Permette di non passare dallo scambiatore sfruttando le condizioni di temperatura dell'aria esterna quando sono favorevoli rispetto a quella interna.

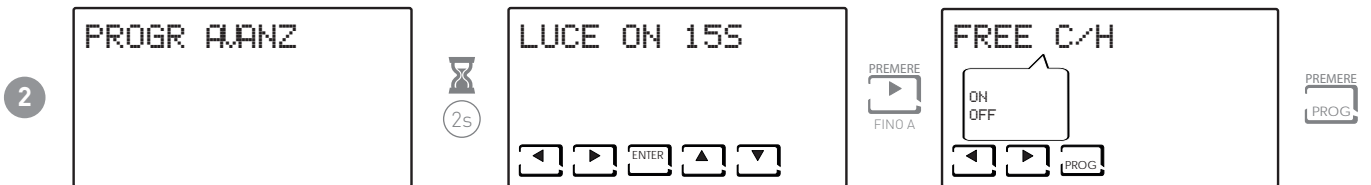
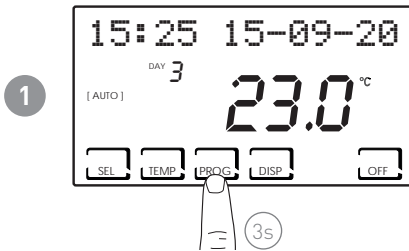

7.7.1 - SET T

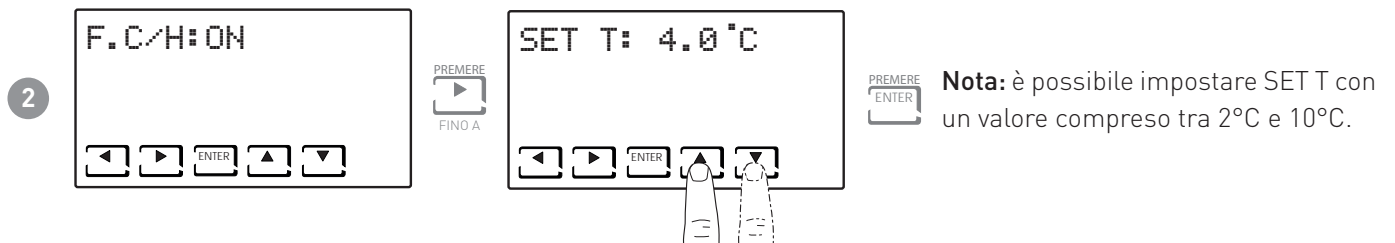
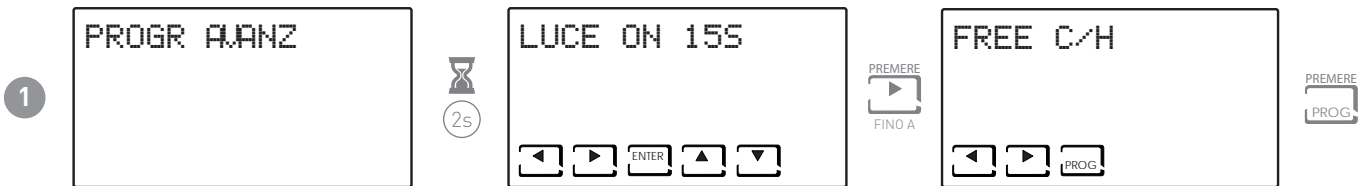

7.7.2 - DIFF. T

1

2s

PREMERE FINO A

PREMERE PROG

2

PREMERE FINO A

PREMERE ENTER

Nota: è possibile impostare DIFF.T con un valore compreso tra 0°C e 10°C.

7.8 - CORREZIONE

Permette di correggere la temperatura misurata dal sensore interno alla VMC, che a causa dell'installazione incassata a parete e magari ad un'altezza non ottimale, potrebbe non indicare la vera temperatura percepita.

1

3s

2s

PREMERE FINO A

PREMERE ENTER

2

7.9 - CELSIUS / FAHRENHEIT

Permette di scegliere la scala di visualizzazione della temperatura tra gradi Celsius e gradi Fahrenheit (default = CELSIUS).

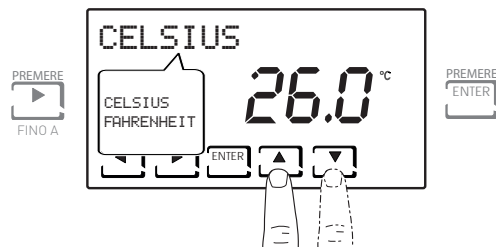
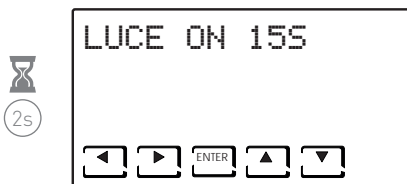
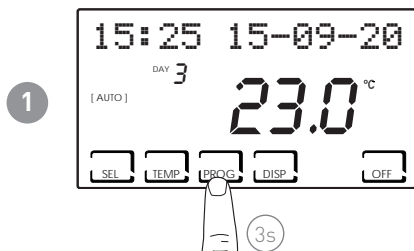

7.10 - B. PASS

Permette di non passare dallo scambiatore sfruttando le condizioni di temperatura dell'aria esterna quando sono favorevoli rispetto a quella interna.

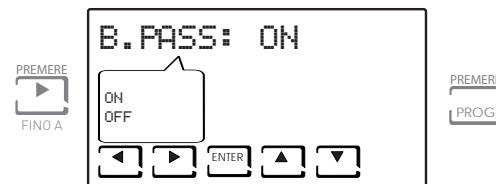
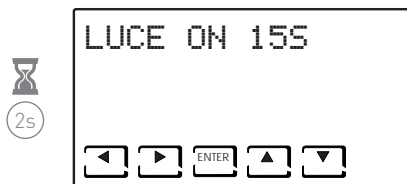
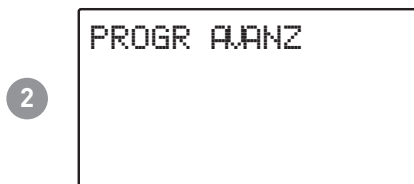
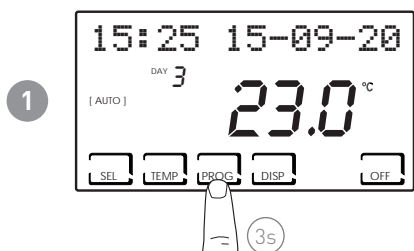

7.11 - SENS

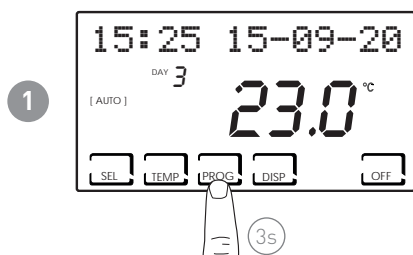

Il CH193VMC modula la ventilazione (portata d'aria) della vmc in funzione dei valori rilevati dai sensori di umidità relativa (UR) e qualità ambiente (VOC) presenti sul dispositivo.

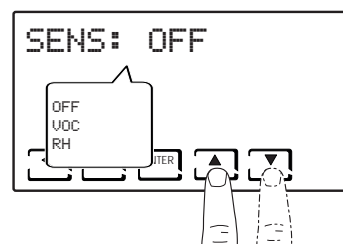
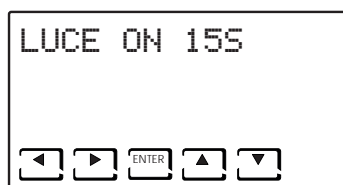
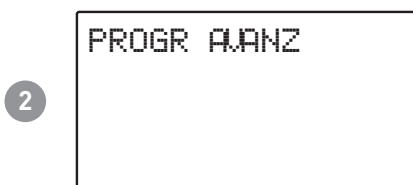

Nota: alla selezione di VOC o RH, viene visualizzato il tasto PROG. Seguire quindi la procedura descritta ai punti 7.10.1 e 7.10.2

7.11.1 - RH

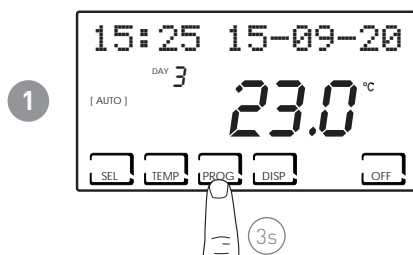

Se in ambiente l'umidità relativa supera i valori di set point impostati, la VMC aumenta in automatico la ventilazione per ristabilire il corretto apporto di umidità relativa.

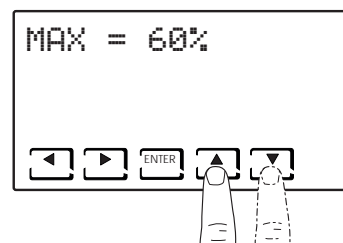
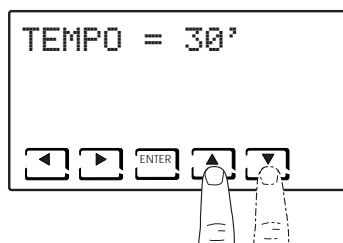
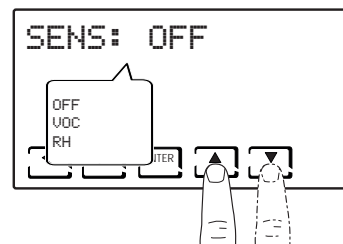

È possibile selezionare il tempo d'intervento tra:

- 30 min
- 60 min
- 90 min

È possibile selezionare la soglia di intervento tra:

- MAX = --- Spento, dal 40% al 90%

7.11.2 - VOC

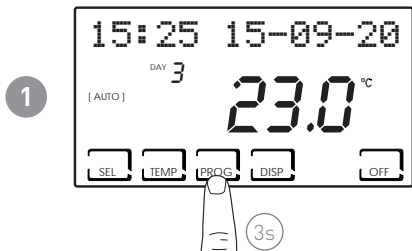

Se in ambiente la qualità dell'aria supera i valori di set point impostati, la VMC aumenta in automatico la ventilazione per ristabilire una qualità dell'aria ottimale.

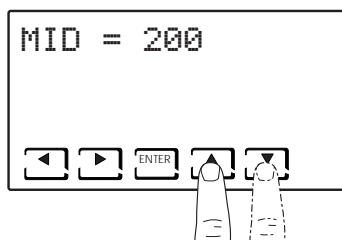
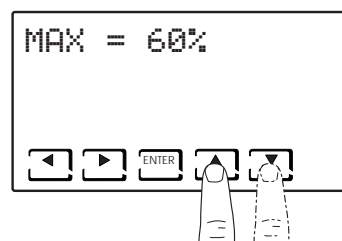
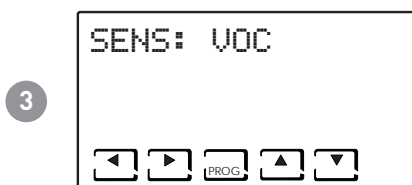
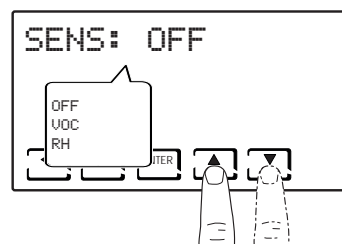
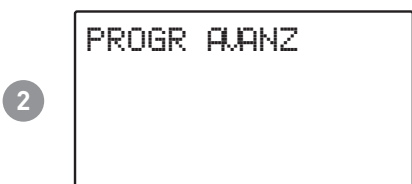

È possibile selezionare il tempo d'intervento tra:

- 30 min
- 60 min
- 90 min

È possibile selezionare la soglia di intervento tra:

- MID = ---(Spento), da 100 a MAX
- MAX = ---(Spento), da MID a 500

7.12 - FILT

Permette di impostare un parametro (espresso in ore) per la sostituzione dei filtri.

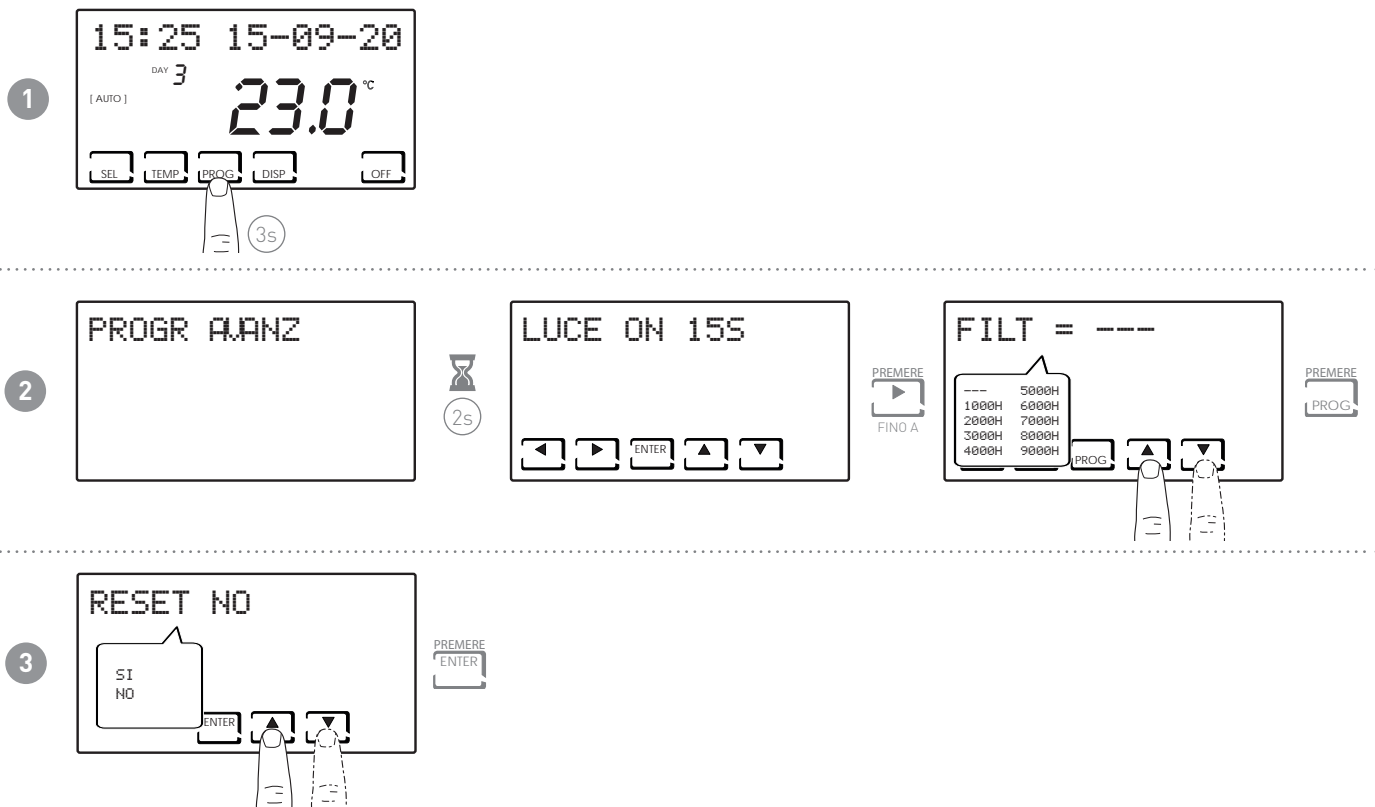

7.13 - SCELTA LINGUA

Permette di modificare la lingua usata durante la programmazione (default = ITALIANO).

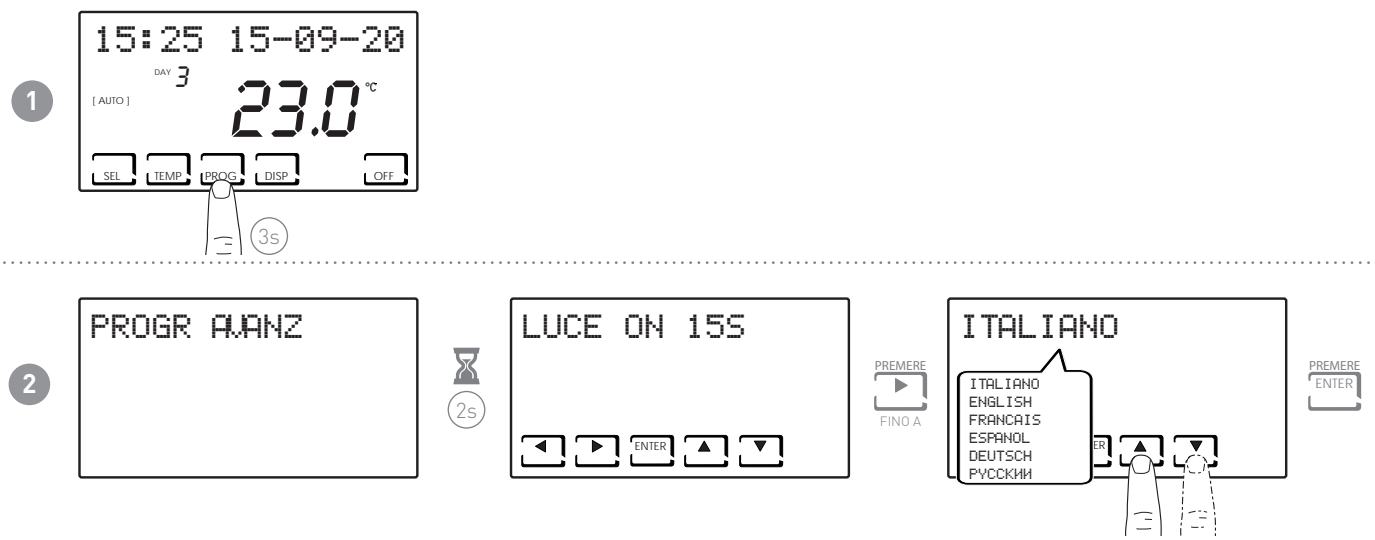

7.14 - ALLARMI

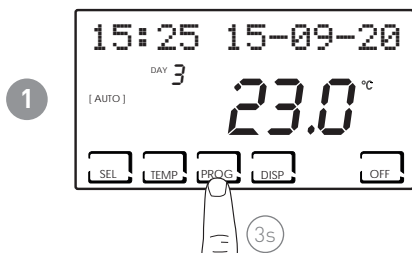

La VMC dispone di autodiagnostica in grado di rilevare fino a 40 diverse tipologie di anomalie. il dettaglio delle anomalie è riportato nelle tabelle seguenti dove la presenza della cifra "1" in una specifica posizione, indica la rispettiva anomalia.

AL1

00000000

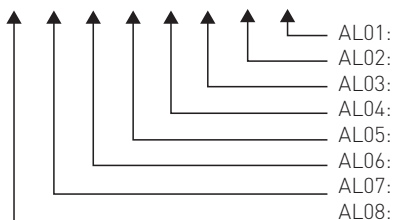

- AL01: attenzione alta umidità
- AL02: allarme alta umidità
- AL03: alta temperatura in estate
- AL04: bassa temperatura in inverno
- AL05: allarme ventilatore di mandata
- AL06: allarme ventilatore di ripresa
- AL07: flussostato ventilatore di mandata
- AL08: flussostato ventilatore di ripresa

AL2

00000000

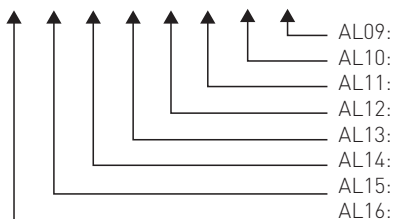

- AL09: pressostato filtri mandata
- AL10: pressostato filtri ripresa
- AL11: bassa pressione compressore
- AL12: alta pressione compressore da pressostato
- AL13: alta pressione compressore da trasduttore
- AL14: termico compressore
- AL15: alta temperatura gas di scarico compressore
- AL16: antigelo

AL3

00000000

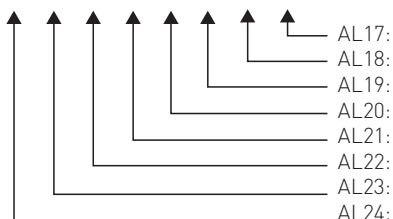

- AL17: flussostato acqua
- AL18: allarme generico
- AL19: attenzione generico
- AL20: fuoco / fumo
- AL21: sequenza fasi
- AL22: ore di funzionamento ventilatore mandata
- AL23: ore di funzionamento ventilatore ripresa
- AL24: ore di funzionamento compressore

AL4

00000000

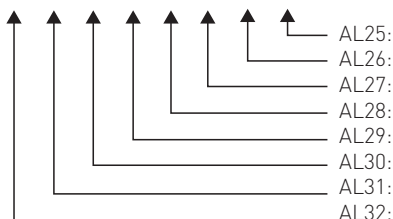

- AL25: errore configurazione I/O
- AL26: orologio RTC guasto o scollegato
- AL27: errore comunicazione con espansione intrabus EVD9
- AL28: sonda temperatura ambiente/ripresa guasta o scollegata
- AL29: sonda temperatura esterna guasta o scollegata
- AL30: sonda temperatura acqua guasta o scollegata
- AL31: sonda temperatura espulsione guasta o scollegata
- AL32: sonda temperatura gas di scarico guasta o scollegata

ALS

00000000

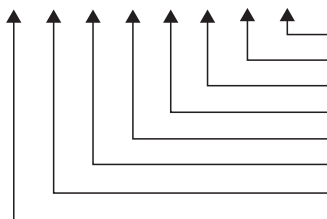

- AL33: sonda temperatura sbrinamento compressore guasta o scollegata
- AL34: sonda umidità ambiente/ripresa guasta o scollegata
- AL35: sonda qualità dell'aria guasta o scollegata
- :
- AL37: sonda pressione compressore guasta o scollegata
- COMM: errore comunicazione
- EXT CLOSE: contatto esterno chiuso
- EXT OPEN: contatto esterno aperto

2

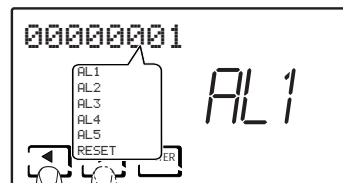
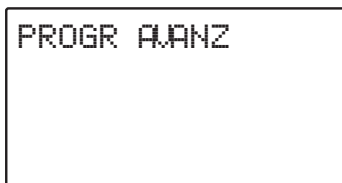

3

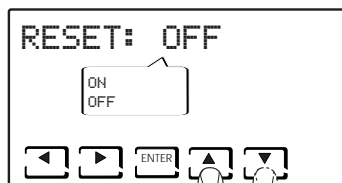

7.15 - EXT IN

Permette di impostare l'ingresso da utilizzare sull'impianto.

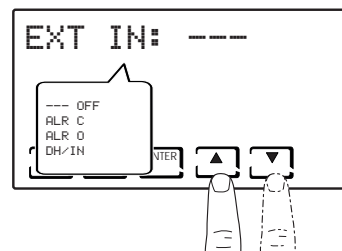
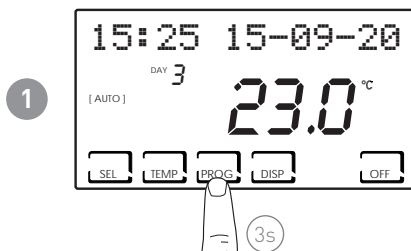

7.16 - CHG

Permette il cambio di stagione in automatico.

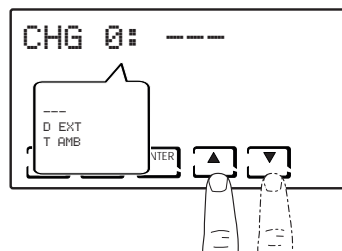
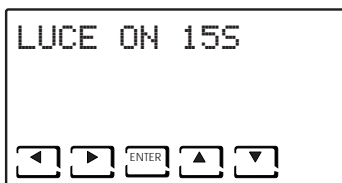
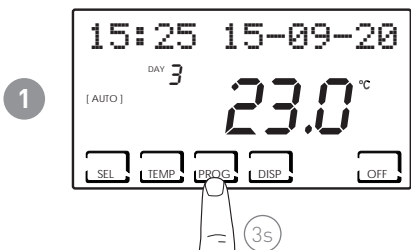

Nota: alla selezione di T AMB, viene visualizzato il tasto PROG. Seguire quindi la procedura descritta al punto 3.



Nota: è possibile impostare un valore delta compreso tra 2 e 10°C.

7.17 - ALLARME SONORO

Permette di avere un allarme sonoro in caso di anomalie.

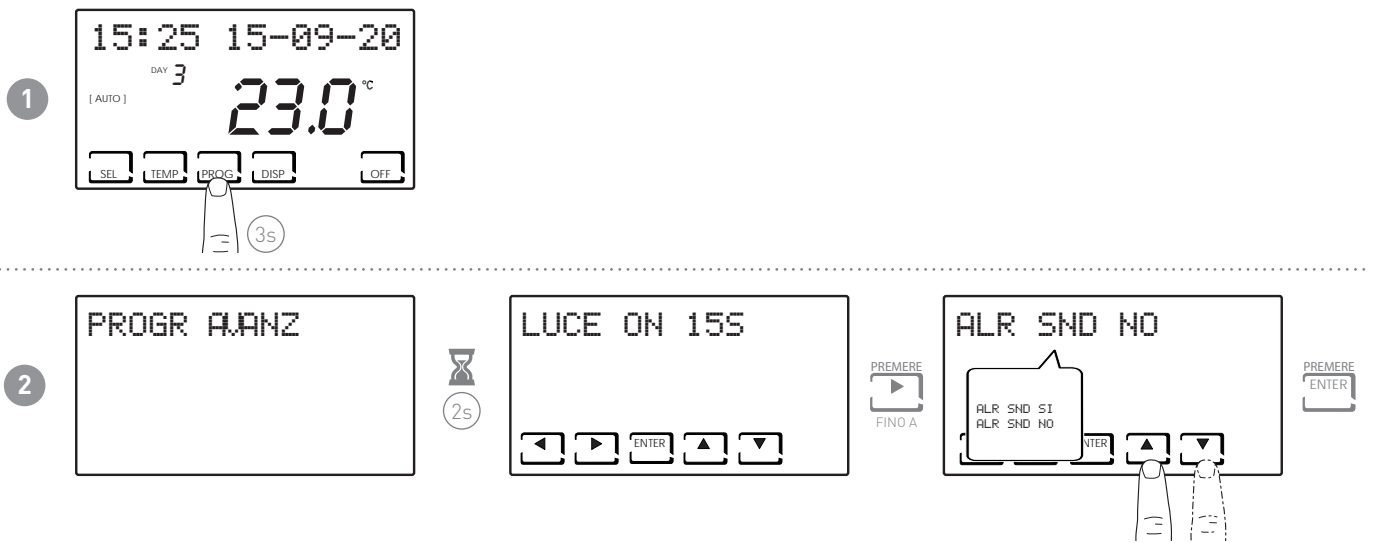

7.18 - BEEP

Permette di avere un segnale sonoro alla pressione dei tasti.

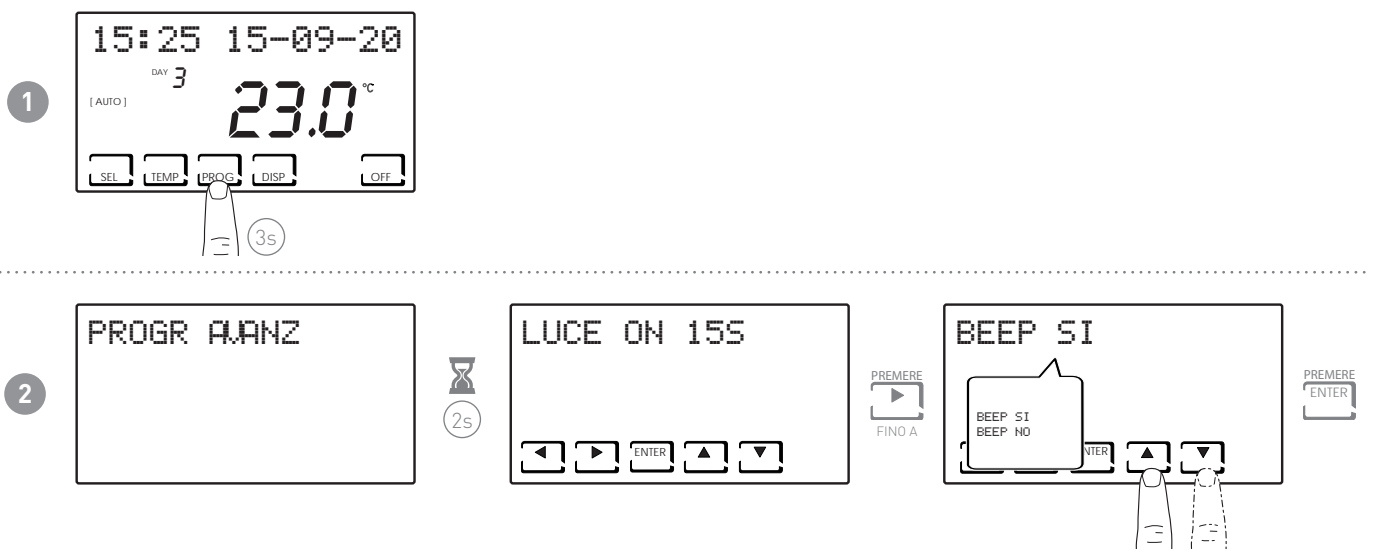

7.19 - LED

Permette di avere un lampeggio del led sul frontale del pannello CH193VMC.

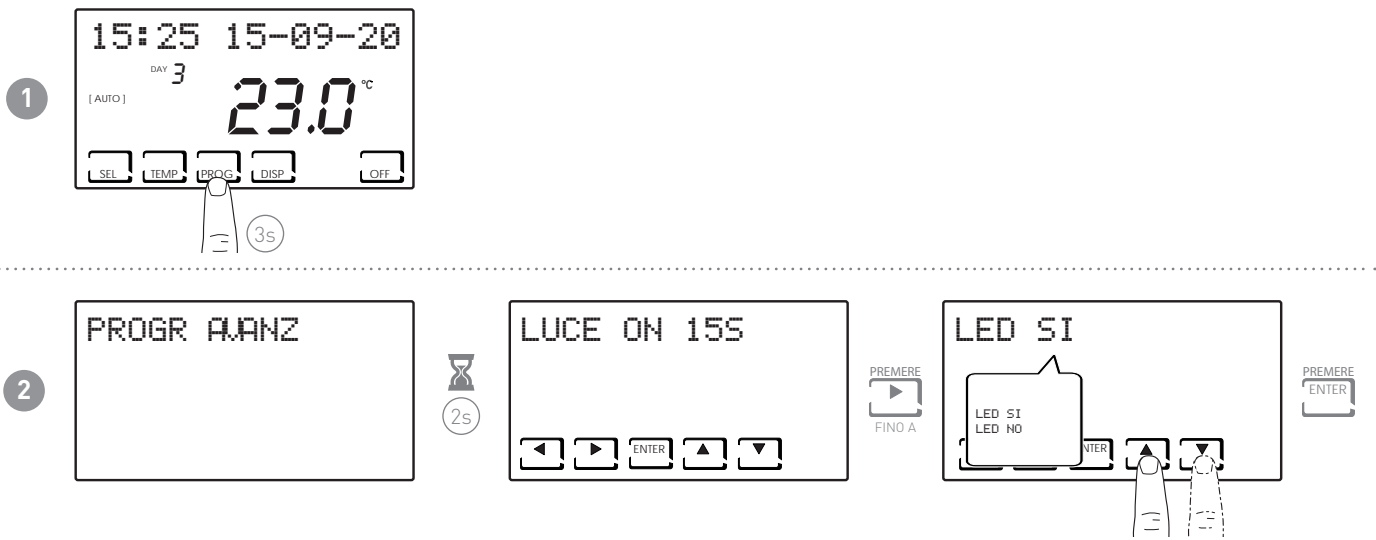

7.20 - INFORMAZIONI

Visualizza la versione software del cronotermostato.

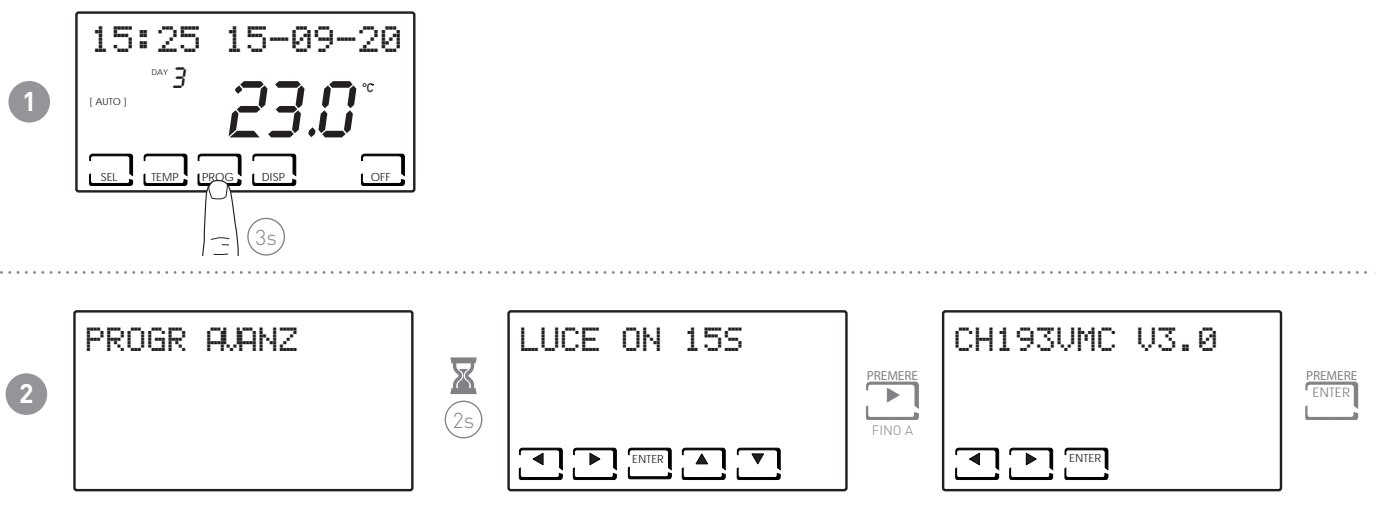

7.21 - REIMPOSTAZIONE PARAMETRI DI DEFAULT

Consente di portare tutti i parametri (tranne data e ora) alle impostazioni di fabbrica.

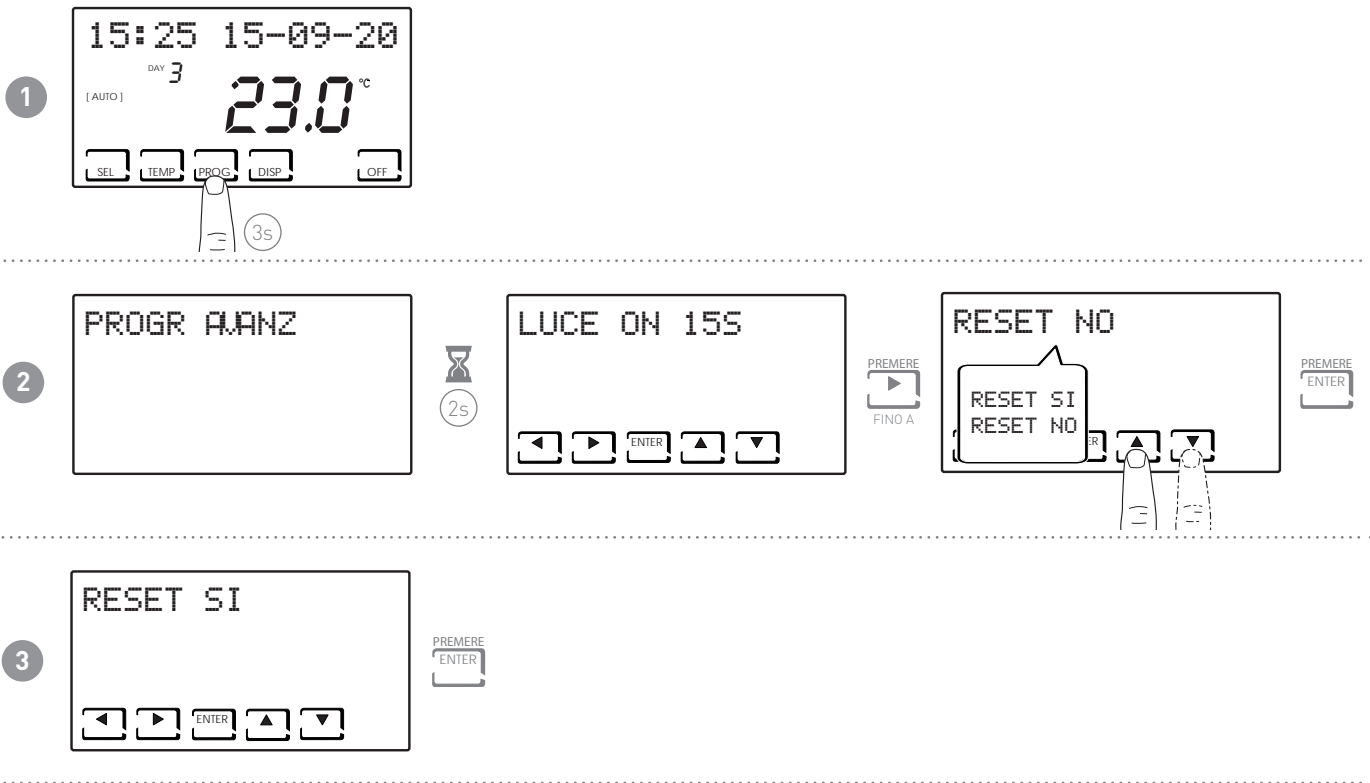

8 - SMALTIMENTO



Il simbolo del cestino con le rotelle a cui è sovrapposta una croce indica che i prodotti vanno raccolti e smaltiti separatamente dai rifiuti domestici. Le batterie e gli accumulatori integrati possono essere smaltiti insieme al prodotto. Verranno separati presso i centri di riciclaggio. Una barra nera indica che il prodotto è stato introdotto sul mercato dopo il 13 agosto 2005. Partecipando alla raccolta differenziata di prodotti e batterie, si contribuisce allo smaltimento corretto di questi materiali e quindi a evitare possibili conseguenze negative per l'ambiente e la salute umana. Per informazioni più dettagliate sui programmi di raccolta e riciclaggio disponibili nel proprio paese, rivolgersi alla sede locale o al punto vendita in cui è stato acquistato il prodotto.

9 - CONDIZIONI GENERALI DI GARANZIA

La garanzia convenzionale ha durata di 24 mesi, che decorrono dalla data di installazione dell'apparecchiatura. La garanzia copre tutte le parti dell'apparecchiatura, ad esclusione di quelle soggette a normale usura derivante dall'impiego.

EAC CE

5679964A - 09/2021



FANTINI COSMI S.p.A.
Via dell'Osio, 6 20049 Caleppio di Settala, Milano - ITALY
Tel. +39 02 956821 | Fax +39 02 95307006 | info@fantinicosmi.it
www.fantinicosmi.it