



C800WIFIOTRQ

ITA

Commande à distance OPEN THERM® AVEC FONCTIONS INTELLIGENTES POUR LES GÉNÉRATEURS DE CHALEUR

Commande à distance OPENTHERM® AVEC FONCTIONS SMART POUR GÉNÉRATEURS DE CHALEUR

Cher client, nous vous remercions d'avoir acheté C800WIFIOTRQ, la commande à distance Fantini Cosmi compatible avec les générateurs de chaleur avec protocole de communication OpenTherm®, adaptée à la gestion des installations de chauffage et de production d'eau chaude sanitaire.

Ce manuel contient toutes les informations nécessaires pour une installation et une configuration correctes.

VOUS pouvez également télécharger ce manuel au format numérique et dans différentes langues en encadrant le code QR ci-dessous et en saisissant le code du produit.



pdf.fantiniCOSMI.it



C800WIFIOTRQ

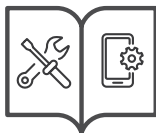

ITA
ENG
FRA
ESP
DEU
RUS

Contenu du paquet

- Commande à distance C800WIFIOTRQ
- Base rectangulaire
- Manuel

Avertissements



Lisez attentivement les instructions d'installation, les avertissements de sécurité, les instructions de fonctionnement et d'entretien de ce livret, qui doit être conservé pour référence ultérieure.

- Après avoir retiré l'emballage, vérifiez l'intégrité de l'appareil; en cas de doute, ne l'utilisez pas.
- L'installation de l'appareil doit être effectuée par des techniciens qualifiés, conformément aux normes en vigueur.
- L'utilisation de tout appareil électrique implique le respect de certaines règles de base. En particulier :
 - NE PAS toucher l'appareil avec des mains ou des pieds mouillés ou nus.
 - NE PAS exposer l'appareil aux intempéries (pluie, soleil, etc.).
 - Avant toute opération d'entretien ou de nettoyage, couper l'alimentation électrique.
 - NE PAS alimenter l'appareil avec le couvercle ouvert.

INDEX

1 - DONNÉES TECHNIQUES	Page 4
2 - INSTALLATION	Page 5
2.1 - ALIMENTATION ÉLECTRIQUE	Page 5
2.2 - CONNEXION AU SYSTÈME.....	Page 8
2.3 - FIXATION AU MUR.....	Page 9
3 - UTILISATION PAR L'APPAREIL	Page 13
3.1 - ACTIVATION DE L'ÉCRAN ET AFFICHAGE DE LA TEMPÉRATURE AMBIANTE.	Page 13
3.2 - SÉLECTION DU MODE DE FONCTIONNEMENT	Page 14
3.3 - MODIFICATION DE LA TEMPÉRATURE SOUHAITÉE.....	Page 17
3.4 - MODIFIER LES RÉGLAGES DE BASE (MENU UTILISATEUR)	Page 18
3.5 - FONCTIONS AVANCÉES.....	Page 21
3.6 - APERÇU DES PRINCIPALES FONCTIONS MODIFIABLES	Page 24
4 - UTILISATION À PARTIR DE L'APPLICATION.....	Page 25
4.1 - INSTALLATION DE L'APP	Page 25
4.2 - ASSOCIATION DE L'APPAREIL	Page 26
5 - ÉLIMINATION	Page 27
6 - CONDITIONS GÉNÉRALES DE GARANTIE	Page 27

1 - DONNÉES TECHNIQUES

Alimentation	230 V - 50 Hz (Alimentation C800AL) 2 piles alcalines AA 1,5 V
Durée de vie de la batterie	> 1 an
Ajustement	OpenTherm
Consommation électrique maximale	1 W
Extinction des LEDS	5 / 10 s à partir de la dernière pression; toujours ON (seulement avec alimentation secteur 230V)
Échelle de réglage de la température	2 ÷ 40 °C; incrément de 0,1 °C
Échelle mesure / affichage T ambiante	-9 à +50 °C; résolution 0,1 °C
Affichage de la température	Celsius/Fahrenheit
Section nominale des conducteurs pour les câbles flexibles	de 0,5 à 1 mm ²
Différentiel de réglage	STD (0,1 À 0,3) °C;
Gradient thermique de référence	4 K/h
Température ambiante maximale	45 °C
Température de stockage	-10 ÷ +60 °C
Logiciel	Classe A
Classe d'isolation	Classe II
Degré de protection	IP32
Degré de pollution	2
Montage	Montage mural ou sur boîte d'encastrement type 500-502-503
Dimensions de la commande à distance	98 x 98 x 20 mm (base carrée) 125 x 98 x 20 mm (base rectangulaire)
Dimensions de l'alimentation électrique C800AL	43 x 43/48 x 35 mm
Poids	0,100 kg
Conforme aux normes: EN 60730-1 et deuxième partie;	
Directive 2014/53/UE (RED); 2014/30/UE (EMC); 2014/35/UE (LVD)	

Classification ErP (Rég. EU 811/2013 - 813/2013): V; 3% ou VI; 4% en cas de combinaison avec une chaudière à sonde externe.

Produit fabriqué en Italie.

2 - INSTALLATION



Les opérations d'installation et d'entretien doivent être effectuées hors tension et par du personnel qualifié, conformément aux normes en vigueur.

2.1 - ALIMENTATION ÉLECTRIQUE

Séparez le couvercle avant de la base en appuyant sur le bouton situé sur le bord inférieur du couvercle et en dégageant le boîtier vers le haut, comme indiqué sur la figure.

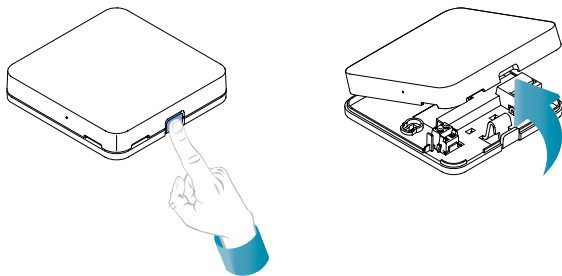

ALIMENTATION À PILES

Pour alimenter l'appareil avec des piles, utilisez 2 piles alcalines AA 1,5V.

Insérez les piles dans le compartiment à piles situé à l'arrière de l'appareil, en respectant les polarités indiquées.

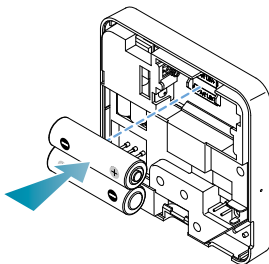

Notes: Si l'appareil est alimenté par le réseau 230V, ne pas insérer de piles.

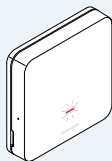

AVERTISSEMENT DE BATTERIE FAIBLE

- **1 clignotement par minute en mode veille** : les piles sont faibles et il est encore possible de faire fonctionner l'appareil, mais elles doivent être remplacées.
- **1 clignotement par minute et Low Bat apparaît sur l'écran en Stand-by** : les piles sont épuisées, l'appareil ne peut plus être utilisé et passe en mode OFF.

Le remplacement de la pile peut être effectué à tout moment sans perdre les réglages mémorisés.

ALIMENTATION SECTEUR 230V - 50Hz

Il est possible d'alimenter l'appareil à l'aide du bloc d'alimentation C800AL (en option), qui doit être encastré.

Dévissez la vis comme indiqué sur le dessin et abaissez le couvercle en plastique pour accéder au bornier pour les connexions électriques.

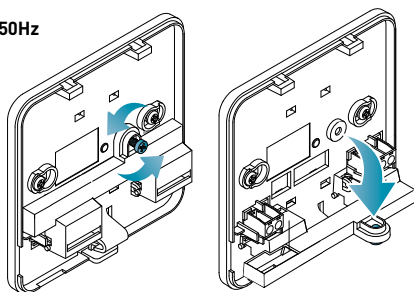

Remarque: Utiliser une base carrée pour les boîtes d'encastrement de type 500 et 502; une base rectangulaire pour les boîtes d'encastrement de type 503 (voir aussi page 11).

Insérez les câbles sortant de l'alimentation C800AL à la base du C800WIFIOTRQ.

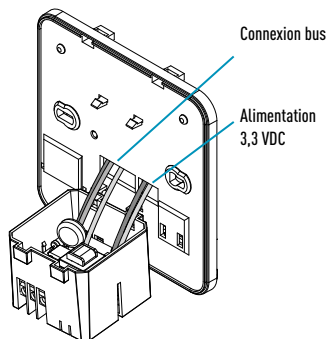

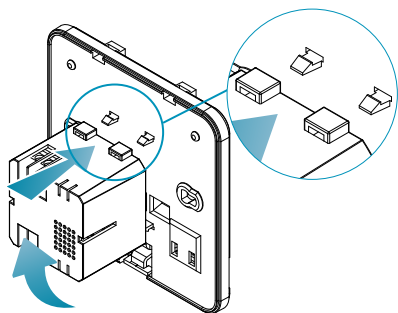

Accrochez le C800AL aux 4 languettes de la base, en veillant à ce que la fixation soit sûre.

Connecter les câbles au bornier comme indiqué dans le tableau.

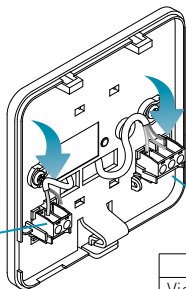

+	-
Rouge	Noir

1	4	2
Violet	Gris	Orange

Fermer et visser le couvercle du bornier.

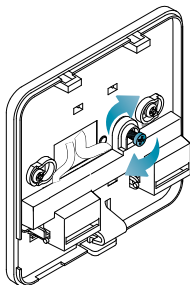

2.2 - CONNEXION AU SYSTÈME



Les opérations d'installation et d'entretien doivent être effectuées hors tension et par du personnel qualifié, conformément aux normes en vigueur.

Pour une installation correcte, préparez une ligne dédiée à la connexion du bus de commande à distance.

CONNEXION AVEC ALIMENTATION À PILES

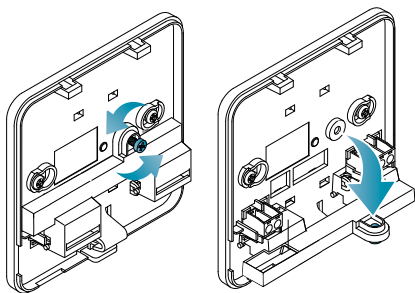

Dévissez la vis comme indiqué sur le dessin et abaissez le couvercle en plastique pour accéder au bornier pour les connexions électriques.

Raccorder les bornes 2 et 4 au système de chauffage.

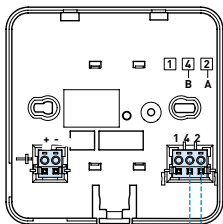

Longueur du câble bus
max. 20m

- 4: Contact d'entrée de la chaudière
- 2: Contact d'entrée de la chaudière
- 1: non utilisé

Exemple de connexion



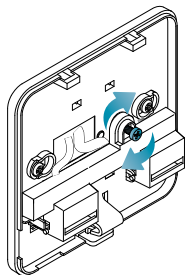

Fermer et visser le couvercle du bornier. Fixez à nouveau le couvercle avant à la base.

RACCORDEMENT AU RÉSEAU ÉLECTRIQUE 230V - 50HZ

S'il est alimenté en 230 V, connectez les bornes du C800AL au système électrique et de chauffage comme suit :

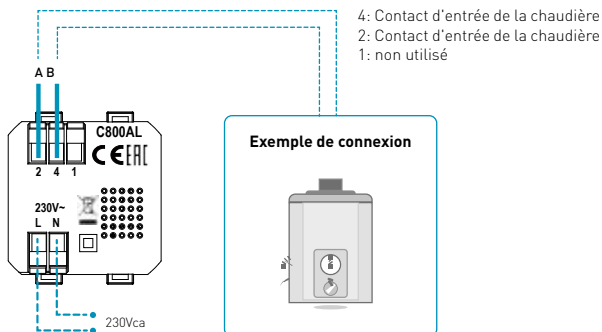

2.3 - FIXATION AU MUR

Pour un fonctionnement optimal de l'appareil, il est recommandé d'installer la commande à distance à une hauteur d'environ 1,5 m au-dessus du sol, dans une position permettant de détecter correctement la température ambiante (voir l'exemple dans le dessin).

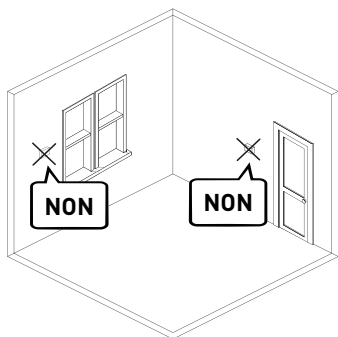
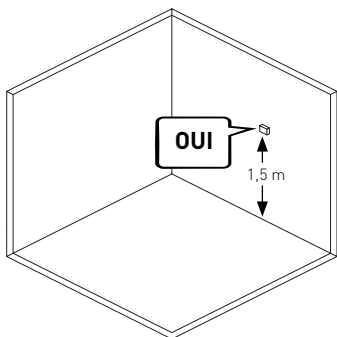

FIXATION MURALE (uniquement pour l'alimentation par batterie)

Pour le montage mural, les languettes situées à l'arrière de la base doivent être retirées. De cette manière, la commande à distance sera bien collée au mur.

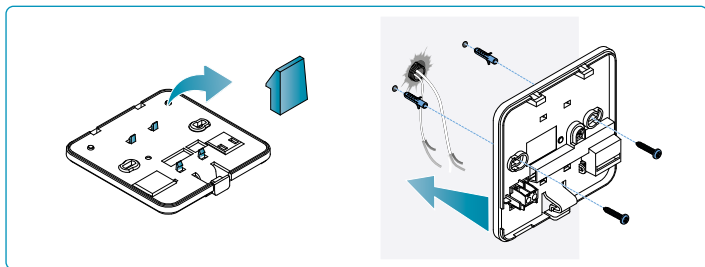

MONTAGE SUR BOÎTES D'ENCASTREMENT

La commande à distance est fournie avec une base carrée et rectangulaire pour permettre le montage sur les boîtes d'encastrement de type 500-502-503.

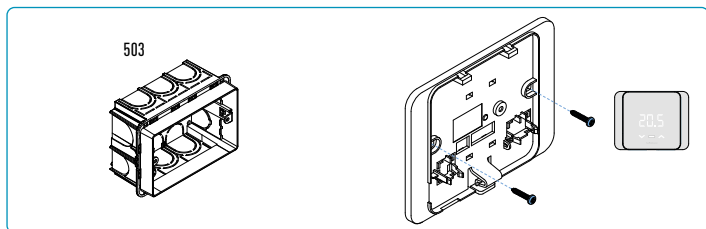
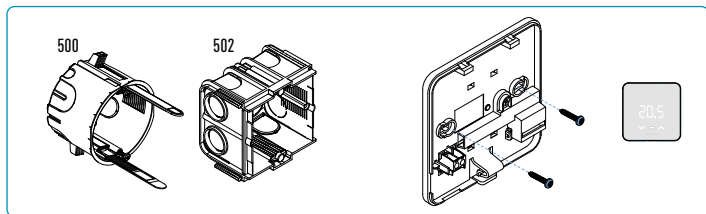

Accrocher la coque avant.

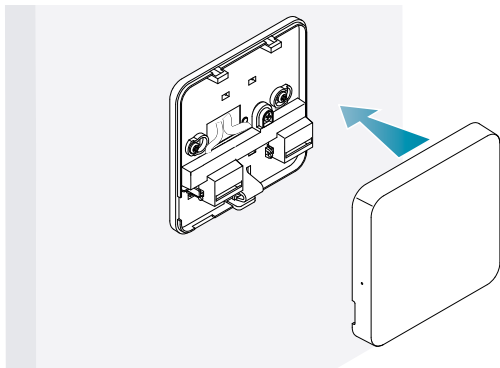

Il est maintenant possible de remettre le système sous tension.

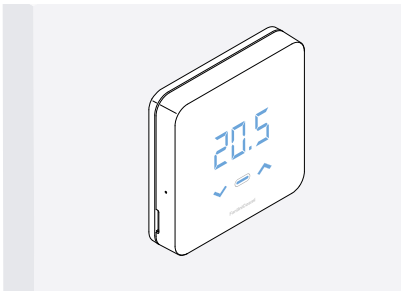

Lors de la première mise en marche, attendez que l'appareil communique avec la chaudière. Lorsque les LED de l'écran s'éteignent, l'appareil est prêt.

3 - UTILISATION PAR L'APPAREIL

A partir de l'appareil, vous pouvez sélectionner le type de contrôle du système de chauffage, les modes de fonctionnement souhaités et les températures actuelles, et activer et modifier la gestion de l'eau chaude sanitaire.

Pour personnaliser la programmation et la sélection de la température du système de chauffage, il faut associer l'appareil à l'Appli *Intelliclimate+* et procéder à la configuration correspondante (voir page 24 et/ou manuel APP sur pdf.fantinicosmi.it).



3.1 - ACTIVATION DE L'ÉCRAN ET AFFICHAGE DE LA TEMPÉRATURE AMBIANTE

Lorsque la commande à distance est en veille, l'écran s'éteint.

Une pression de quelques secondes sur le bouton central MODE active l'écran et affiche la température ambiante.

Lors de la première mise en marche, et si le système est éteint, OFF s'affiche.

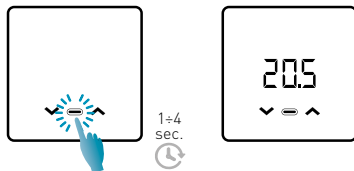

3.2 - SÉLECTION DU MODE DE FONCTIONNEMENT

Lorsque l'écran est allumé, appuyez sur la touche centrale MODE pour afficher le mode de fonctionnement actuel.

Appuyez à nouveau sur le bouton central MODE pour sélectionner le mode de fonctionnement souhaité:

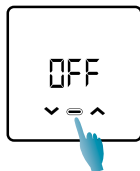

OFF - PROGRAMME OFF

En mode OFF, le système est désactivé. Pendant la saison HIVER, il maintient la température de l'antigel s'il n'est pas désactivé (voir le manuel APP sur pdf.fantinosmi.it).

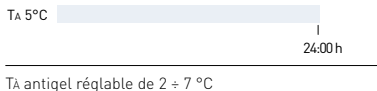

MAN - PROGRAMME MANUEL

La commande à distance maintient une température fixe, pour une durée illimitée, jusqu'à ce qu'un autre programme soit sélectionné.

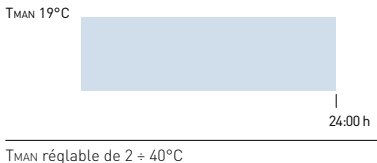

RUT - PROGRAMME HEBDOMADAIRE "AUTOMATIQUE" *

L'appareil suit des programmes horaires (prédéfinis et modifiables par l'utilisateur, voir le manuel APP sur pdf.fantinosmi.it) sur un profil hebdomadaire.

Il est possible d'associer chaque quart d'heure à l'une des trois températures programmables (arrêt/antigel, température de confort et température économique) pour chaque jour de la semaine.

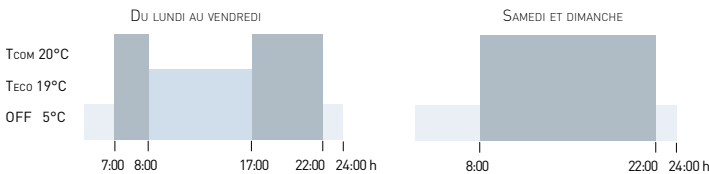

T_{COM} réglable de 2 ÷ 40 °C

T_{ECO} réglable de 2 ÷ 40 °C

Remarque: $T_{COM} > T_{ECO}$

HQL - PROGRAMME QUOTIDIEN "HOLIDAY" *

L'appareil suit des programmes horaires (prédéfinis et modifiables par l'utilisateur, voir le manuel APP sur pdf.fantinosmi.it) sur un profil journalier. Une des trois températures programmables (arrêt/antigel, température de confort et température économique) peut être associée à chaque quart d'heure. Cette séquence sera répétée, à l'identique, tous les jours.

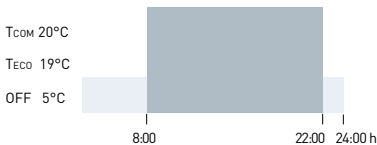

T_{COM} réglable de 2 ÷ 40 °C

T_{ECO} réglable de 2 ÷ 40 °C

Remarque: $T_{COM} > T_{ECO}$

* Pour utiliser ce mode, le jour et l'heure doivent être réglés à partir du menu utilisateur (voir page 19) ou de l'App (voir le manuel de l'APP sur pdf.fantinosmi.it).

RE5 - PROGRAMME D'EAU CHAUDE SANITAIRE (QUOTIDIEN) **

Cette fonction n'est disponible que si la carte chaudière est configurée pour la gestion de la production d'eau chaude sanitaire.

Si la modalité de fonctionnement "ACS" est activée (voir page 21 - paragraphe activation ACS), pendant le fonctionnement ETE ou HIVER, la commande à distance peut également gérer un programme de température à certaines heures de la journée pour la production d'eau chaude sanitaire.

La commande à distance contient un programme standard de gestion de la production d'eau chaude sanitaire qui peut être librement modifié par l'utilisateur (voir le manuel APP sur pdf.fantinosmi.it) il sera donc possible d'associer à chaque quart d'heure l'un des deux niveaux de température: T_{COM} et T_{ECO} (température de confort et d'économie).

En accédant à ce mode à partir de l'appareil, il est possible de modifier temporairement l'altération T_{COM}/T_{ECO} en cours et la prochaine fois que la bande de profil est avancée, elle reviendra aux valeurs définies à l'origine. Pour modifier la température de façon permanente, il est nécessaire d'accéder à l'application Intelliclima+ (voir le manuel APP sur pdf.fantinosmi.it).



T_{COM} réglable en fonction des limites de la chaudière

T_{ECO} réglable en fonction des limites de la chaudière

Remarque: $T_{COM} > T_{ECO}$

** Mode visible uniquement s'il est activé par le dispositif (voir page 22 - paragraphe ACS Enabling) ou par l'App (voir le manuel APP sur pdf.fantinosmi.it).

* Pour utiliser ce mode, le jour et l'heure doivent être réglés à partir du menu utilisateur (voir page 19) ou de l'App (voir le manuel de l'APP sur pdf.fantinosmi.it).

JOLLY - PROGRAMME TEMPORAIRE «JOLLY» ***

Vous pouvez choisir de maintenir une certaine température pendant un certain nombre d'heures, après quoi le système reviendra au programme précédemment actif.

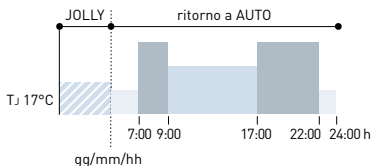

TJ: Température réglable 2 ÷ 40°C.

Exemple: Automatique + Jolly à 17 °C pendant 1 semaine. A la fin de la période Jolly, la commande à distance reprend son fonctionnement avec un programme automatique.

*** Mode visible uniquement s'il est activé par l'application (voir le manuel de l'application à pdf.fantinosmi.it).

La sauvegarde des modifications est confirmée par le clignotement du dernier paramètre affiché. Après l'enregistrement, l'écran revient à l'état de veille.

3.3 - MODIFICATION DE LA TEMPÉRATURE SOUHAITÉE









Lorsque l'écran est allumé, une pression sur les flèches UP ou DOWN vous permet de modifier la valeur de la température souhaitée (Set Point) dans le mode de fonctionnement actuel. La valeur est augmentée ou diminuée par pas de 0,1°C.

En mode AUT, HDAY et ACS, le changement de température effectué par l'appareil sera temporaire et reviendra aux valeurs initialement réglées lors de la prochaine avancée de la bande de profil. Pour modifier la température de façon permanente, il est nécessaire d'accéder à l'application Intelligliima+ (voir le manuel APP sur pdf.fantinosmi.it).

La sauvegarde des modifications est confirmée par le clignotement du dernier paramètre affiché. Après l'enregistrement, l'écran revient à l'état de veille.

3.4 - MODIFIER LES RÉGLAGES DE BASE (MENU UTILISATEUR)

Les paramètres de base peuvent être modifiés dans le menu utilisateur:

<p>1</p>  <p>1+4 sec.</p>  <p>Appuyez sur MODE pour réactiver la commande à distance;</p>	<p>2</p>  <p>3 sec.</p>  <p>Appuyez à nouveau sur MODE pendant plus de 3 secondes;</p>	<p>3</p>  <p>Utilisez le bouton central MODE pour faire défiler les éléments du menu (voir liste);</p>	<p>4</p>  <p>Utilisez les flèches pour modifier les paramètres de l'élément sélectionné.</p>
---	--	---	---

La sauvegarde des modifications est confirmée par le clignotement du dernier paramètre affiché. Après l'enregistrement, l'écran revient à l'état de veille.

MENU RÉGLAGES DE BASE

AP Point d'accès

Permet de lancer la procédure d'appairage entre l'appareil et l'App (voir page 25 et/ ou le manuel APP sur pdf.fantinosmi.it).

Après environ 15 minutes, l'appareil revient au réglage par défaut OFF.

Valeur par défaut = OFF

OFF Point d'accès désactivé

ON Point d'accès activé

dRv Réglage du jour actuel

Permet de définir le jour courant nécessaire à la gestion des bandes de programmation hebdomadaires (mode AUT et ACS).

Valeur par défaut à la mise en service = 1

Valeurs réglables = 1 ÷ 7

1 = lundi; 2 = mardi; 3 = mercredi; 4 = jeudi; 5 = vendredi; 6 = samedi; 7 = dimanche;

h Réglage de l'heure actuelle

Permet de régler l'heure courante nécessaire à la gestion des périodes de programmation journalière et hebdomadaire (modalité AUT, HDAY et ACS).

Valeur par défaut à la mise en service = 00

Valeurs réglables = 00 ÷ 23

h n Réglage de l'heure actuelle (minutes)

Permet de régler l'heure courante nécessaire à la gestion des périodes de programmation journalière et hebdomadaire (modalité AUT, HDAY et ACS).

Valeur par défaut à la mise en service = 00

Valeurs réglables = 00 ÷ 59

Fw Firmware

Sur cet écran, vous pouvez voir la version du micrologiciel.

5tE Eau chaude sanitaire Teco

Cela vous permet de régler la température de l'eau chaude sanitaire en mode "économie" pour une régulation plus économe en énergie, par exemple pendant la nuit ou en cas d'absence de courte durée.

Point de consigne par défaut = 40°C

Valeurs réglables = alignement automatique sur les limites de la chaudière

Remarque: Tcom > Teco

* Lorsque l'appareil est configuré en WiFi, la date et l'heure seront réglées automatiquement.

5tC Eau chaude sanitaire Tcom

Il permet de régler la température "confort" de l'eau chaude sanitaire pour une régulation adaptée aux moments que vous passez à la maison.

Point de consigne par défaut = 50°C

Valeurs réglables = alignement automatique sur les limites de la chaudière

Remarque: Tcom > Teco

Com Communication instantanée

Cela permet une communication instantanée entre l'appareil et l'APP pendant le fonctionnement de la batterie. Une fois la communication réussie, le dispositif communiquera à nouveau à des intervalles prédéfinis (par défaut toutes les 30 minutes), voir le manuel APP sur pdf.fantinicosmi.it).

Valeur par défaut = OFF

OFF désactivé

ON activé

Remarque: en fonctionnement sur secteur 230V, la communication passe automatiquement en fréquence instantanée et cette fonction n'est pas visible.

r5T Réinitialisation des réglages de base (menu utilisateur)

Après l'activation de la réinitialisation et la confirmation, l'écran s'éteint et les paramètres du menu utilisateur sont réinitialisés aux valeurs par défaut.

Valeur par défaut = NON

NON Réinitialisation désactivée

OUI Réinitialisation activée

Pw Mot de passe



Pour empêcher d'autres utilisateurs de modifier les paramètres de la commande à distance, il est possible d'entrer un mot de passe qui verrouillera les touches.

Pour activer cette fonction, choisissez un code d'accès dont la valeur est comprise entre 1 et 999. Ce code doit être saisi, suivi de la touche MODE, pour accéder à tous les réglages de la commande à distance, du contrôle de la température aux paramètres de base ou avancés.

Pour désactiver le verrouillage des touches, réglez la valeur sur "0".

3.5 - FONCTIONS AVANCÉES

Pour modifier les fonctions avancées de la commande à distance, vous pouvez accéder au menu dédié:

<p>1</p>  <p>1÷4 sec.</p>  <p>Appuyez sur MODE pour réactiver la commande à distance;</p>	<p>2</p>  <p>3 sec.</p>  <p>Appuyez sur les flèches UP et DOWN et maintenez-les enfoncées pendant 3 secondes;</p>	<p>3</p>  <p>Utilisez le bouton central MODE pour faire défiler les éléments du menu (voir la liste à la page 21);</p>	<p>4</p>  <p>Utilisez les flèches pour modifier les paramètres de l'élément sélectionné.</p>
---	---	---	---



La modification des valeurs des paramètres P01 à P07 doit être effectuée par un personnel compétent et qualifié.

La sauvegarde des modifications est confirmée par le clignotement du dernier paramètre affiché. Après l'enregistrement, l'écran revient à l'état de veille.

MENU FONCTIONS AVANCÉES

P01 Protocole de communication

Cette fonction permet d'afficher le protocole utilisé pour communiquer avec la chaudière.

PLS = OpenTherm® Plus

P02 Habilitation ACS

Cette fonction permet de gérer l'eau chaude sanitaire.

Valeur par défaut = OFF

OFF Désactivé

ON Activé

P03 Température de l'eau de chauffage pour la régulation à point fixe

Cette fonction permet de régler la température de l'eau chaude en SORTIE de l'installation de chauffage avec régulation à point fixe.

Par défaut, l'appareil est préréglé pour les installations de RADIATEURS; ces réglages peuvent être déplacés par l'APP (voir le manuel APP sur pdfcosmi.it) sont modifiables par APP (voir le manuel APP sur pdf.fantinicosmi.it).

Valeur par défaut = RADIATEURS 70°C 20°C ÷ 80°C*

FAN COIL = 46°C 30°C ÷ 50°C*

PANNEAUX RADIANTS = 42°C 20°C ÷ 45°C*

* Ces valeurs s'alignent automatiquement sur les limites de la chaudière.

P04 Température de l'antigel

Cette fonction permet d'éviter le blocage du système dû au gel éventuel des conduites pendant la période hivernale.

Valeur par défaut = 5°C

OFF = désactivé



2.0°C à 7,0°C Valeurs antigel

P05 Type de réglage

Vous pouvez sélectionner le type de réglage que vous souhaitez utiliser.

- Point fixe: une température de départ fixe est réglée en fonction du type de système sélectionné: Radiateurs, Fan Coil, panneaux radiants (voir aussi p. 22 - paramètre P03);
- Climatisation: la température de départ est corrigée en fonction de la température extérieure pour obtenir une température ambiante constante. Les paramètres pertinents sont définis par défaut pour les installations à RADIATEURS et ne peuvent être personnalisés que par l'intermédiaire de l'APP (voir le manuel de l'APP sur pdf.fantinicosmi.it);
- Correction de la pièce: la température de départ requise par l'appareil est corrigée en fonction de la valeur du paramètre de correction défini.

Valeur par défaut = FP

FP: Point fixe

FPC: Point fixe avec correction ambiante

CL: Climatique

CLC: Climatique avec correction ambiante

P06 Saison

Modifier la saison pour activer la régulation en mode chauffage avec ACS ou ACS seul.

Valeur par défaut = WI

WI = Hiver (Chauffage + ACS si activé)

SU = Été (ACS uniquement si activée)

P07 Réinitialisation des fonctions avancées

Après avoir activé la réinitialisation, tous les paramètres de la commande à distance sont réinitialisés aux valeurs par défaut.

Valeur par défaut = NON

NON = Réinitialisation désactivée

OUI = Réinitialisation activée

3.6 - APERÇU DES PRINCIPALES FONCTIONS MODIFIABLES

	C800WIFIOTRQ	APP <i>IntelliClima+</i>
Sélection du mode (OFF - MAN - AUT - HOL)	•	•
Programmation de profils horaires (AUT - HOL - JOLLY - ACS)	-	•
Habilitation ACS	•	•
Affichage de la température ambiante	•	•
Modification du point de consigne de la température Confort et économie	Temporaire	•
Point de consigne de la température antigel (hiver seulement)	•	•
Mode de fonctionnement été/hiver (ACS / Chauffage. + ACS)	•	•
Réglage du mot de passe (verrouillage des touches)	•	•
Correction de la température ambiante (OFFSET)	-	•
Limites supérieure et inférieure de température (chauffage et ACS)	-	•
Niveau de luminosité de la LED de l'appareil	-	•
Activation du point d'accès (AP)	•	-
Version Firmware/Logiciel Appareil	•	•
Numéro de série de l'appareil	(étiquette)	•
Réinitialisation du dispositif	•	•
État de la batterie de l'appareil	•	•

AUTRES RÉGLAGES À PARTIR DE L'APPLICATION

Affichage INFO chaudière	•
Configuration du routeur WiFi	•
Définition des périodes de synchronisation entre la commande à distance et l'application	•
Dernière communication à distance - App	•
Sélection de la langue de l'application (ITA-EN-FR-DE-ES-RU)	•
Partage de l'appareil avec d'autres utilisateurs	•
Fonction SMART: Auto-apprentissage (AGC)	•
Fonction SMART: Géolocalisation	•
Fonction SMART: Visualisation des économies d'énergie CO ₂	•
Fonction SMART: Gestion des fenêtres ouvertes	•
Réglage de l'heure d'été	•
Notifications sur l'APP	•

4 - UTILISATION À PARTIR DE L'APPLICATION

Il est également possible de procéder uniquement à la configuration des paramètres du système sans configurer immédiatement l'appareil au réseau WiFi réel de la maison (voir le manuel APP sur pdf.fantiniCosmi.it).

4.1 - INSTALLATION DE L'APP

Télécharger l'APP

Intelliclima+ disponible gratuitement sur Google Play Store et Apple Store.

En encadrant le code QR, vous serez directement dirigé vers le lien.



Installer l'APP et lors de la première activation **créer un compte** en saisissant le nom d'utilisateur et le mot de passe (une connexion de données active est nécessaire pour cela).

Procéder à la configuration **créer une MAISON** et suivez l'assistant APP. Vous pouvez également **ajouter l'APPAREIL** à une maison déjà configurée.

4.2 - ASSOCIATION DE L'APPAREIL

Activez le dispositif en mode AP à partir du menu utilisateur et suivez la procédure pour l'associer à l'APP *IntelliClima+*.

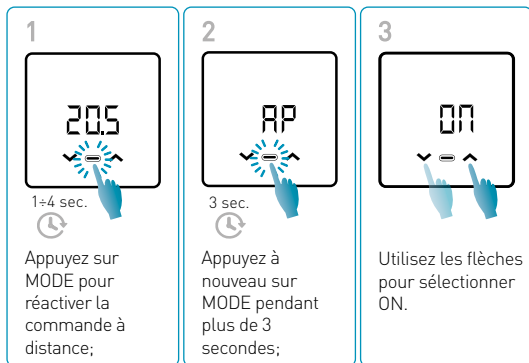

La sauvegarde des modifications est confirmée par le clignotement du dernier paramètre affiché. Après l'enregistrement, l'écran revient à l'état de veille.

L'appareil restera en mode AP actif pendant environ 15 minutes.

Poursuivre la configuration **en ajoutant le dispositif C800WIFIOTRQ** et suivre l'assistant APP (voir le manuel APP sur pdf.fantiniCosmi.it).

Le numéro de série de l'appareil est indiqué sur l'étiquette à l'intérieur du produit.

Remarque: pour plus d'informations sur le fonctionnement de l'appareil via l'**APP Intelliclimate+**, veuillez vous référer au manuel dédié, disponible en format numérique et en plusieurs langues veuillez vous référer au manuel dédié, disponible en format numérique et en plusieurs langues en encadrant le code QR ci-dessous et en tapant le code produit C800WIFIOTRQ.



pdf.fantiniCosmi.it



C800WIFIOTRQ

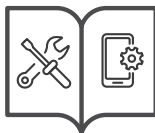

ITA
ENG
FRA
ESP
DEU
RUS

Pour plus d'informations et d'assistance, veuillez contacter votre installateur ou écrire à supportotecnico@fantinicosmit.it en indiquant le modèle utilisé et le problème rencontré.

5 - ÉLIMINATION



Le symbole de la poubelle barrée d'une croix indique que les produits doivent être collectés et éliminés séparément des ordures ménagères. Les batteries et accumulateurs intégrés peuvent être éliminés avec le produit. Ils seront séparés dans les centres de recyclage. Une barre noire indique que le produit a été mis sur le marché après le 13 août 2005. En participant au tri sélectif des produits et des piles, vous contribuez à l'élimination correcte de ces matériaux et évitez ainsi d'éventuelles conséquences négatives pour l'environnement et la

santé humaine. Pour de plus amples informations sur les programmes de tri et de recyclage disponibles dans votre pays, veuillez contacter votre bureau local ou le point de vente où vous avez acheté le produit.

6 - CONDITIONS GÉNÉRALES DE GARANTIE

La garantie conventionnelle est de 24 mois, à compter de la date d'installation de l'équipement. La garantie couvre toutes les pièces de l'appareil, à l'exception de celles soumises à une usure normale résultant de l'utilisation.



FANTINI COSMI S.p.A.

Via dell'Osio, 6 - 20049 Calepio di Settala, Milan - ITALIE

Tél. +39 02 956821 - info@fantinicosmi.it

www.fantinicosmi.it

ASSISTANCE TECHNIQUE

supportotecnico@fantinicosmi.it

SERVICE DES EXPORTATIONS

export@fantinicosmi.it