

CH121K - CH123K

Termostati da incasso universali a batterie e a 230V, in kit

Termostati elettronici a microprocessore, per il comando di impianti di riscaldamento e di condizionamento.



Serie civile (placca) non compresa nella confezione.

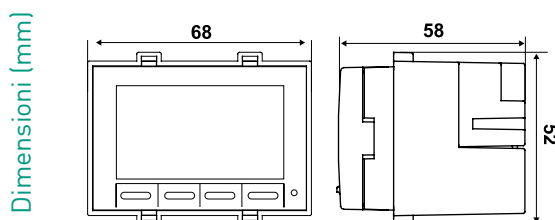

	Scala di regolazione temperatura	Differenziale preimpostato*	Scala visualizzata temperature	Scala temperatura antigelo regolabile	Alimentazione	Portata contatti
CH121K	2 ÷ 40 °C	0,25 K	-40 ÷ 50 °C	0 ÷ 7 °C	2 batterie AAA 1,5V	5(3)A 250Vca
CH123K	2 ÷ 40 °C	0,25 K	-40 ÷ 50 °C	0 ÷ 7 °C	230V 50Hz	5(3)A 250Vca

* I valori del differenziale sono riferiti ad un gradiente termico di 4K/h.

KIT "MULTIPLACCA"

Adattabile a tutte le placche in commercio grazie al KIT multiplacca composto da: termostato, cover colorate (bianco, nero e sabbia), telai e adattatori.

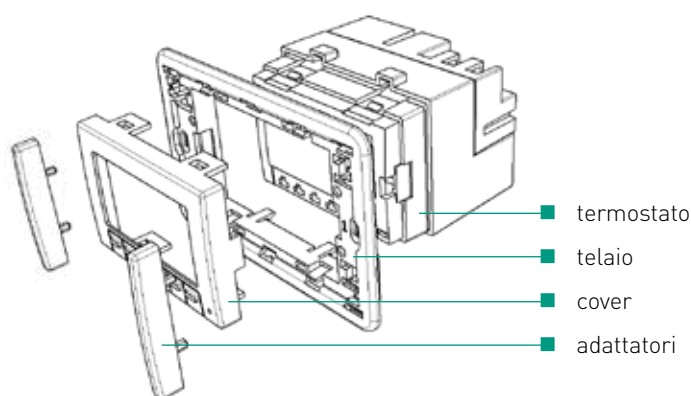

Serie civile (placca) non compresa nella confezione.

CARATTERISTICHE ELETTRICHE

Software classe A.

Microdisconnessione (1B).

Contatto in commutazione libero da tensione.

All'aumento della temperatura il termostato apre il contatto 1-2 e chiude il contatto 1-4.

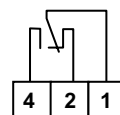

NORMATIVE E OMOLOGAZIONI

Conforme norme CEI EN 60730-1 e parti seconde.

Classificazione ErP: ErP Class IV; 2% (Reg. EU 811/2013 -813/2013)



INSTALLAZIONE

Montaggio da incasso in scatole a 3 moduli tipo 503 mediante 2 viti (a corredo)

Collegamento all'utilizzatore con 2 fili.

Montare il termostato a 1,5 metri di altezza dal pavimento, lontano da cucine, fonti di calore, finestre e porte.

ACCESSORI COMPRESI NELLA CONFEZIONE

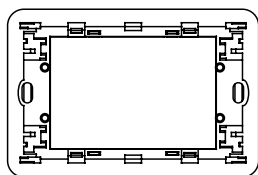

1

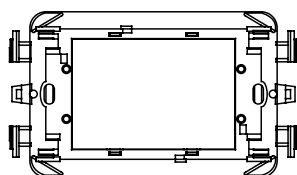

2

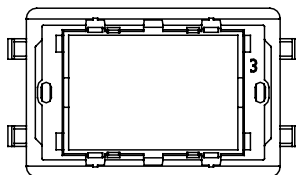

3

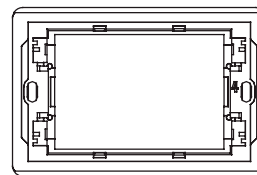

4

4 TELAI per offrire compatibilità con le più diffuse placche

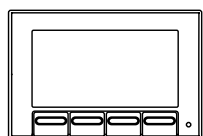

A

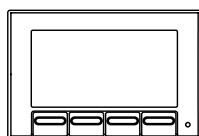

B

3 COVER "A"

- BIANCO
- SABBIA
- NERO

3 COVER "B"

- BIANCO
- SABBIA
- NERO



3 COPPIE DI ADATTATORI

- BIANCO
- SABBIA
- NERO

1 COPPIA DI ADATTATORI per Bticino Matix

- BIANCO

PLACCHE COMPATIBILI

	TIPO COVER	TIPO TELAIO	ADATTATORI LATERALI	DENTELLI DA STACCARE	COLORE COVER	KIT COMPATIBILITÀ**
Bticino Living International e Transizione Piana	B	1	NO	NO	bianco / sabbia / nero	--
Bticino Living Light Air	B	3	NO	SI posizione "A+C+D"	bianco / sabbia / nero	--
Bticino Light, Light tech	B	1	NO	NO	bianco / sabbia / nero	--
Bticino Axolute	A	1	NO	NO	bianco / sabbia / nero	--
Bticino Matix (solo bianco)	B	2	SI (dedicati)	SI posizione "A"	bianco / sabbia / nero	--
Bticino Matix GO	A	3	NO	"A+C"	bianco silver	-- Cod. 1576891
Bticino Living Now	A	4	NO	NO	bianco nero sabbia	Cod. 1571051 Cod. 1571050 Cod. 1576902
Bticino Axolute Air	A	4	NO	NO	bianco / sabbia / nero	--
Vimar Idea e Rondò	B	2	SI	SI posizione "B"	bianco / sabbia / nero	--
Vimar Plana e Eikon	B	1	NO	NO	bianco / sabbia / nero	--
Vimar Eikon Evo	A	3	NO	SI posizione "A+D"	bianco	--
Vimar Arké	A	3	NO	NO	bianco	--
Vimar Arké Fit	A	1	NO	NO	bianco / sabbia / nero	--
Vimar Linea	C**	3	NO	SI posizione "A+C+D"	bianco nero sabbia	Cod. 1576892 Cod. 1576893 Cod. 1576894
Gewiss Chorus One, Lux, Art, Ego, Geo	B	2	NO	SI posizione "A"	bianco / sabbia / nero	--
Ave sistema 45: Zama, Banquise, Yes, Ral	B	2	SI	NO	bianco / sabbia / nero	--
Ave sistema 44: Zama, Personal, Tecnopolimero	A	1	NO	NO	bianco / sabbia / nero	--
Legrand Cross, Vela quadra, Vela tonda	B	2	NO	SI posizione "A"	bianco / sabbia / nero	--
ABB Eltos	B	4	SI	NO	bianco / sabbia / nero	--
ABB Mylos	B	4	NO	NO	bianco / sabbia / nero	--

** Per alcune configurazioni è necessario acquistare il kit di adattatori indicato in tabella.

CARATTERISTICHE

Display LCD misto: grafico, simboli e digits a sette segmenti

Retroilluminazione a LED (blu)

Scelta della durata della retroilluminazione

Scelta della visualizzazione della temperatura in Celsius o Fahrenheit

Temperatura massima ambiente 45 °C

Differenziale minimo di regolazione 0,1°C

Grado di protezione IP20.

FUNZIONAMENTO

Con CH121K è possibile estrarre il corpo del termostato dal telaio dopo il fissaggio ed i collegamenti per poter fare più comodamente la regolazione o la programmazione con l'apparecchio in mano.



Con CH123K non è possibile estrarre il corpo del termostato.

Il termostato dispone di 4 tasti frontali per accedere direttamente ai modi di funzionamento modificabili tramite la pressione del tasto corrispondente.

VISUALIZZAZIONE:

- Temperatura ambiente.
- 4 icone per la programmazione

MODI DI FUNZIONAMENTO:

-  COMFORT gestisce l'impianto sulla temperatura di comfort impostabile da 2°C a 40°C
-  ECONOMY gestisce l'impianto sulla temperatura di risparmio impostabile da 2°C a 40°C
-  OFF utilizzabile come funzione "antigelo" (impostabile da 0 a 7°C) oppure per spegnere totalmente l'impianto (OFF)

Gestione ESTATE-INVERNO.